



## **Guida introduttiva del fax**

# Sommario

<b>INFORMAZIONI IMPORTANTI SULLE NORME DI SICUREZZA.....</b>	<b>3</b>
<b>Introduzione.....</b>	<b>4</b>
Ricerca di informazioni aggiuntive sulla stampante.....	4
Esplorazione dei menu tramite il pannello di controllo della stampante.....	4
<b>Impostazione della stampante in modalità fax.....</b>	<b>5</b>
Passo 1: Collegare la stampante alla linea telefonica.....	5
Passo 2: Rilevare il tono di libero.....	15
Passo 3: Specificare nome e numero di fax.....	16
Passo 4: Impostare la stampante per ricevere i fax automaticamente o manualmente.....	16
Passo 5: Impostare il numero di squilli.....	16
Passo 6: Creare un elenco di contatti.....	17
<b>Invio di fax.....</b>	<b>19</b>
Suggerimenti per l'invio di fax.....	19
Invio utilizzando il pannello di controllo della stampante.....	19
Invio di fax tramite il computer.....	19
<b>Ricezione di fax.....</b>	<b>21</b>
Suggerimenti per la ricezione di fax.....	21
Ricezione automatica di fax.....	21
Ricezione manuale di fax.....	21
<b>Risoluzione dei problemi.....</b>	<b>22</b>
Elenco di controllo per la risoluzione dei problemi fax.....	22
Impossibile inviare fax.....	23
Impossibile ricevere fax.....	24
Impossibile eseguire il software del fax.....	26
<b>Avvisi.....</b>	<b>27</b>

# INFORMAZIONI IMPORTANTI SULLE NORME DI SICUREZZA

Collegare il cavo di alimentazione a una presa elettrica posta nelle vicinanze del prodotto e facilmente raggiungibile.

Non posizionare o utilizzare questo prodotto in prossimità di acqua o superfici bagnate.

Utilizzare solo l'alimentatore e il cavo di alimentazione forniti con il prodotto o componenti sostitutivi autorizzati dal produttore.

Quando si collega il prodotto alla rete telefonica pubblica commutata, utilizzare solo il cavo per telecomunicazioni (RJ-11) fornito con il prodotto oppure un cavo 26 AWG o un cavo sostitutivo più grande.

 **ATTENZIONE — PERICOLO DI LESIONI:** non attorcigliare, legare, schiacciare o posizionare oggetti pesanti sul cavo di alimentazione. Evitare abrasioni o tensioni. Non stringere il cavo di alimentazione tra oggetti quali mobili o pareti. Se il cavo di alimentazione non viene utilizzato correttamente, potrebbero verificarsi incendi o corto circuiti. Ispezionare regolarmente il cavo di alimentazione per verificare eventuali segni di usi non corretti. Rimuovere il cavo di alimentazione dalla presa elettrica prima di ispezionarlo.

 **ATTENZIONE — PERICOLO DI SCOSSA:** in caso di temporali non utilizzare la funzione fax, non installare questo prodotto né effettuare i collegamenti elettrici o dei cavi, ad esempio la funzione fax, il cavo di alimentazione o del telefono, durante un temporale.

Non usare il telefono per segnalare una perdita di gas nelle vicinanze della perdita.

Per ulteriori informazioni sulla sicurezza, consultare la *Guida per l'utente* del prodotto.

**SALVARE QUESTE ISTRUZIONI.**

# Introduzione

## Ricerca di informazioni aggiuntive sulla stampante

La *Guida introduttiva del fax* aiuta l'utente a impostare una connessione fax, eseguire attività di base di invio e ricezione dei fax e risolvere i relativi problemi.

Per ulteriori informazioni sull'invio e la ricezione di fax o sulla stampante, vedere la *Guida per l'utente* completa disponibile nella cartella di programma della stampante, sul CD del software di installazione o nel sito Web all'indirizzo [www.lexmark.com/publications/](http://www.lexmark.com/publications/).

Per accedere alla cartella di programma della stampante:

### Per utenti Windows

- 1 Fare clic su  o **Start**.
- 2 Fare clic su **Tutti i programmi** o **Programmi**, quindi selezionare la cartella di programma della stampante dall'elenco.
- 3 Selezionare **Visualizza Guida per l'utente**.

### Per utenti Macintosh



- 1 Dal Finder, fare doppio clic sulla cartella della stampante.
- 2 Fare doppio clic su **Guida per l'utente**.

## Esplorazione dei menu tramite il pannello di controllo della stampante

### Modelli con schermo a sfioramento

- Per eseguire una nuova attività, iniziare sempre dalla schermata iniziale. Toccare  per aprire la schermata principale.
- Per scorrere tra i menu, trascinare la barra di scorrimento o toccare le frecce sul display.
- Per aprire un menu o un sottomenu, toccare il nome del menu o l'icona.
- Per selezionare un'impostazione, toccare una voce di menu, quindi toccare **Accetto** oppure **OK** per salvare l'impostazione.

### Modelli con pulsanti freccia

- Per scorrere tra i menu, usare i pulsanti freccia sul pannello di controllo della stampante, quindi premere  per aprire i menu e i sottomenu.
- Premere  per selezionare e salvare un'impostazione.

# Impostazione della stampante in modalità fax

## Passo 1: Collegare la stampante alla linea telefonica

Esaminare gli scenari descritti di seguito e seguire la procedura di installazione applicabile al proprio servizio telefonico.

### Scenario 1: Linea telefonica standard

#### Impostazione 1: La stampante è collegata a una linea fax dedicata

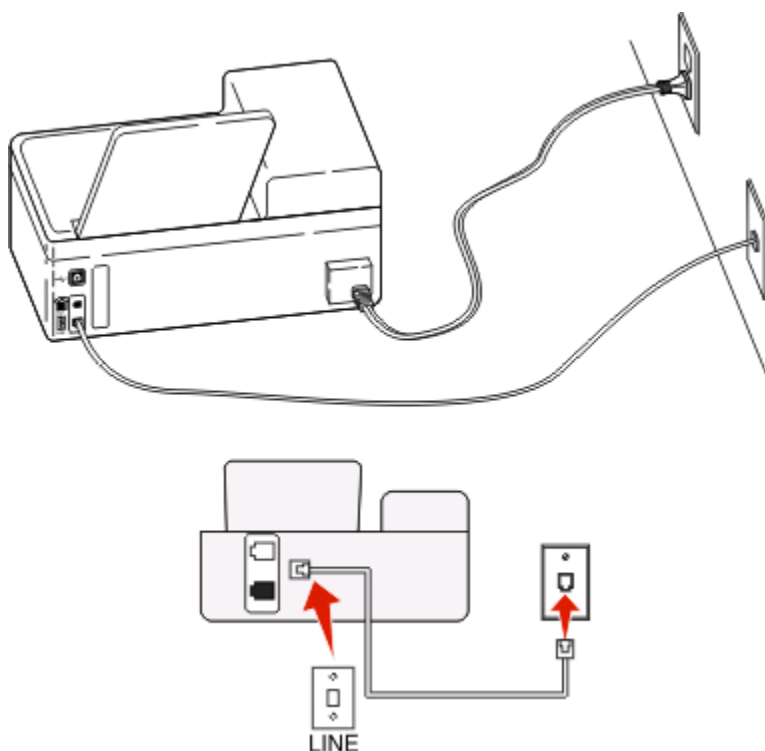

#### Per effettuare la connessione:

Collegare il cavo dalla presa a muro alla porta  della stampante.

#### Suggerimenti per questa impostazione:



- È possibile impostare la stampante per la ricezione di fax automatica (Risposta automatica attivata) o manuale (Risposta automatica disattivata).
- Se si desidera che i fax vengano ricevuti automaticamente (Risposta automatica attivata), è possibile impostare la stampante in modo che risponda dopo il numero di squilli desiderato.

## Impostazione 2: La stampante condivide la linea con una segreteria telefonica

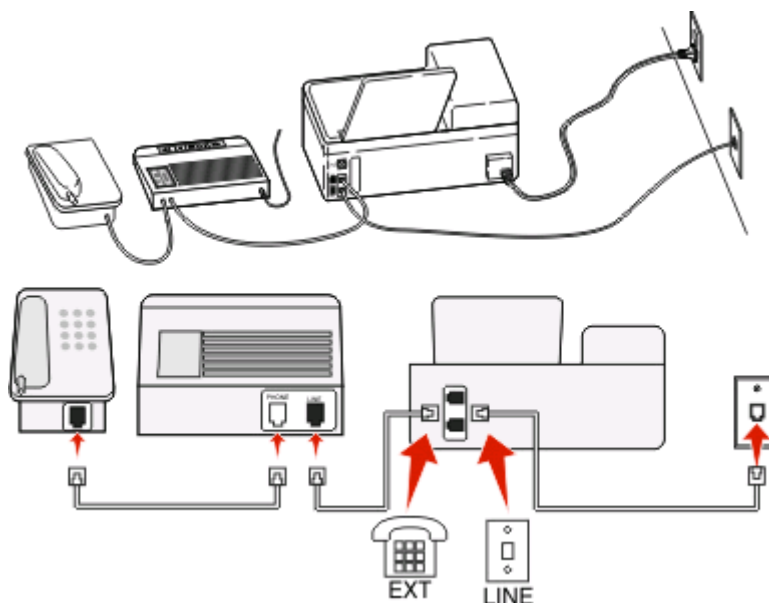
Collegata alla stessa presa telefonica a muro



### Per effettuare la connessione:

- 1 Collevare il cavo dalla presa a muro alla porta  della stampante.
- 2 Rimuovere la spina protettiva dalla porta  della stampante, quindi collegare la segreteria telefonica alla porta.

Collegata a una diversa presa a muro

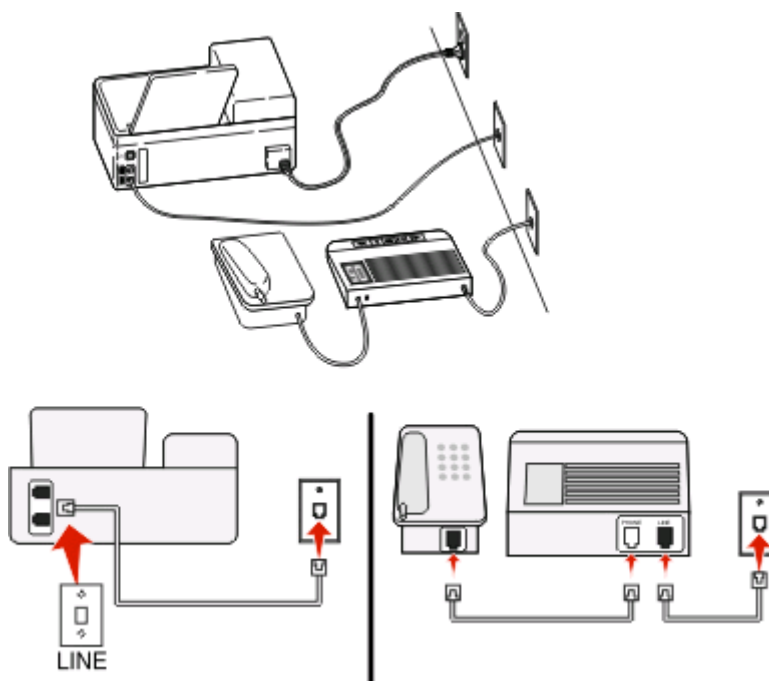

### Per effettuare la connessione:

- Collevare il cavo dalla presa a muro alla porta  della stampante.

Impostazione della stampante in modalità fax



### Suggerimenti per questa impostazione:

- Se si dispone solo di un numero di telefono sulla linea, è necessario impostare la stampante in modo che riceva i fax automaticamente (risposta automatica attivata).
- Impostare la stampante per rispondere alle chiamate due squilli dopo la segreteria telefonica. Se, ad esempio, la segreteria telefonica risponde alle chiamate dopo quattro squilli, impostare la stampante in modo che risponda dopo sei squilli. Così facendo, la segreteria telefonica risponde per prima e riceve le chiamate vocali. Se si tratta di una chiamata fax, la stampante rileva il segnale fax sulla linea e prende la chiamata.
- Se si è abbonati a un servizio di suoneria differenziata fornito dalla propria compagnia telefonica, accertarsi di impostare la sequenza di squilli corretta per la stampante. In caso contrario, la stampante non riceverà i fax neppure se è stata impostata la ricezione automatica.

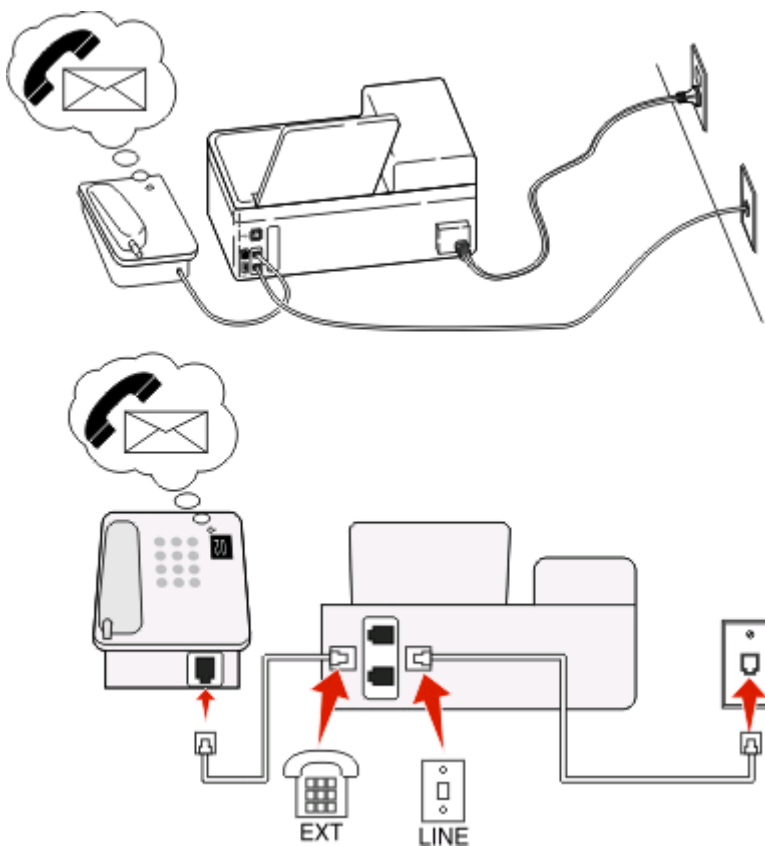
### Impostazione 3: La stampante condivide la linea con un telefono per il quale è stato sottoscritto un abbonamento al servizio di posta vocale



### Per effettuare la connessione:

- 1 Collegare il cavo dalla presa a muro alla porta  della stampante.
- 2 Rimuovere la spina protettiva dalla porta  della stampante, quindi collegare il telefono alla porta.

## Suggerimenti per questa impostazione:

- L'impostazione funziona in modo ottimale se si è abbonati a un servizio di suoneria differenziata. Se si usufruisce di un servizio di suoneria differenziata, accertarsi di impostare la sequenza di squilli corretta per la stampante. In caso contrario, la stampante non riceverà i fax neppure se è stata impostata la ricezione automatica.
- Se si dispone solo di un numero di telefono sulla linea, è necessario impostare la stampante in modo che riceva i fax manualmente (risposta automatica disattivata).

Quando si risponde al telefono e si sentono i toni del fax, premere \*9\* o digitare il codice di risposta manuale sul telefono per ricevere il fax.

- È anche possibile impostare la stampante per la ricezione automatica dei fax (Risposta automatica attivata), ma in questo caso è necessario disattivare il servizio di posta vocale quando è in arrivo un fax. Questa impostazione è ottimale nelle situazioni in cui la posta vocale viene utilizzata più spesso del fax.

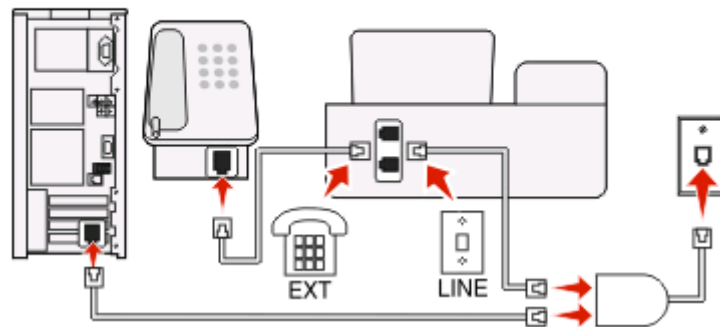
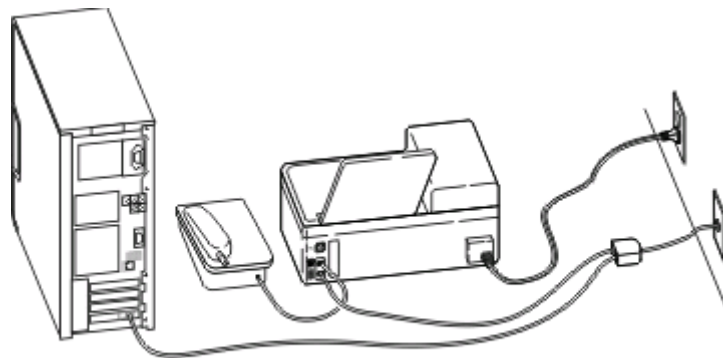

## Scenario 2: DSL (Digital Subscriber Line)



La linea DSL divide la normale linea telefonica in due canali: voce e Internet. I segnali del telefono e del fax viaggiano attraverso il canale voce, mentre i segnali di Internet passano attraverso l'altro canale. In questo modo, la stessa linea può essere utilizzata per le chiamate vocali analogiche (compresi i fax) e l'accesso digitale a Internet.

Per ridurre al minimo le interferenze tra i due canali e garantire una connessione di qualità, è necessario installare un filtro DSL per i dispositivi analogici (fax, telefono, segreteria telefonica) collegati alla rete. Le interferenze causano rumori ed elettricità statica nel telefono, il mancato invio o una qualità scadente dei fax per la stampante e una connessione Internet lenta sul computer.

Per installare un filtro per la stampante:

- 1 Collegare la porta della linea del filtro DSL alla presa a muro.
- 2 Collegare un cavo telefonico alla porta  nella parte posteriore della stampante e alla porta del telefono del filtro DSL.
- 3 Per continuare a usare un computer per l'accesso a Internet, collegare il computer alla porta DSL HPN sul filtro DSL.
- 4 Per collegare un telefono alla stampante, rimuovere la spina protettiva dalla porta  della stampante e collegare il telefono alla porta.

### Scenario 3: Servizio telefonico VoIP

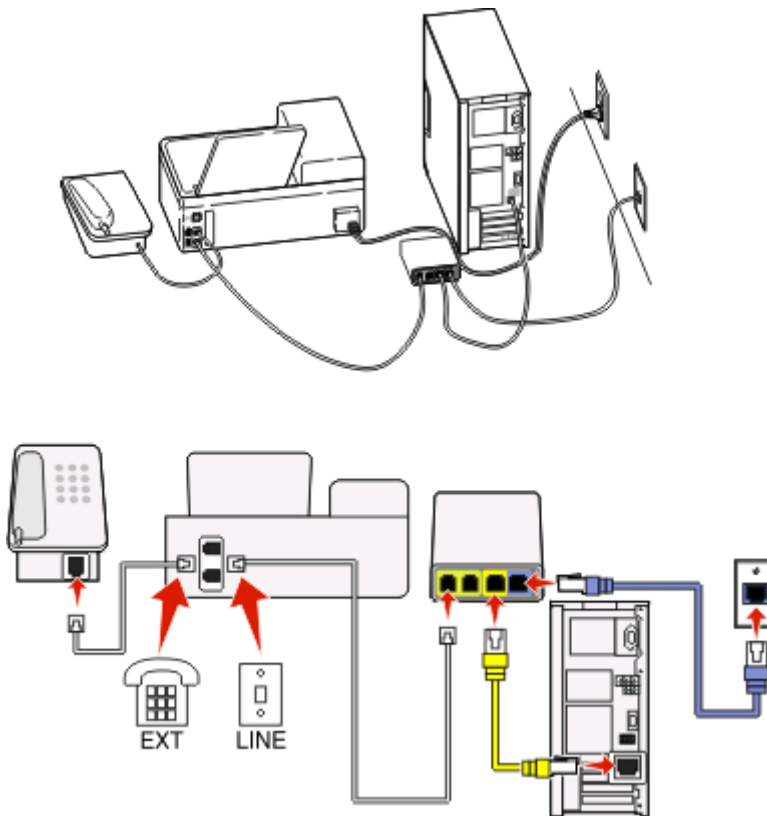

**Per effettuare la connessione:**

- 1 Collegare un'estremità del cavo telefonico alla porta  della stampante.
- 2 Collegare l'altra estremità del cavo alla porta contrassegnata come **Linea telefonica 1** o **Porta telefono** nell'adattatore VoIP.

La porta contrassegnata come **Linea telefonica 2** o **Porta fax** non è sempre attiva. Per attivarla, potrebbe essere necessario pagare un corrispettivo supplementare al provider VoIP.

- 3 Rimuovere la spina protettiva dalla porta  della stampante, quindi collegare il telefono alla porta.

## Suggerimenti per questa impostazione:

- Per accertarsi che la porta del telefono dell'adattatore VoIP sia attiva, collegarvi un telefono analogico e controllare che sia presente il segnale di linea. Se si sente il segnale di linea, la porta è attiva.
- Se si desidera disporre di due porte telefoniche per i dispositivi, ma non si intende pagare il corrispettivo supplementare, non collegare la stampante alla seconda porta. È possibile utilizzare uno splitter telefonico. Collegare lo splitter alla **Linea telefonica 1** o alla **Porta telefono**, quindi collegare la stampante e il telefono allo splitter.

Occorre utilizzare uno splitter telefonico, *non* uno splitter di linea. Per accertarsi di stare utilizzando lo splitter corretto, collegarvi un telefono analogico e controllare che sia presente il segnale di linea.

## Scenario 4: Servizio telefonico digitale fornito da un provider via cavo

### Impostazione 1: la stampante è collegata direttamente a un modem via cavo

Seguire questa procedura di installazione se normalmente si collega il telefono a un modem via cavo.

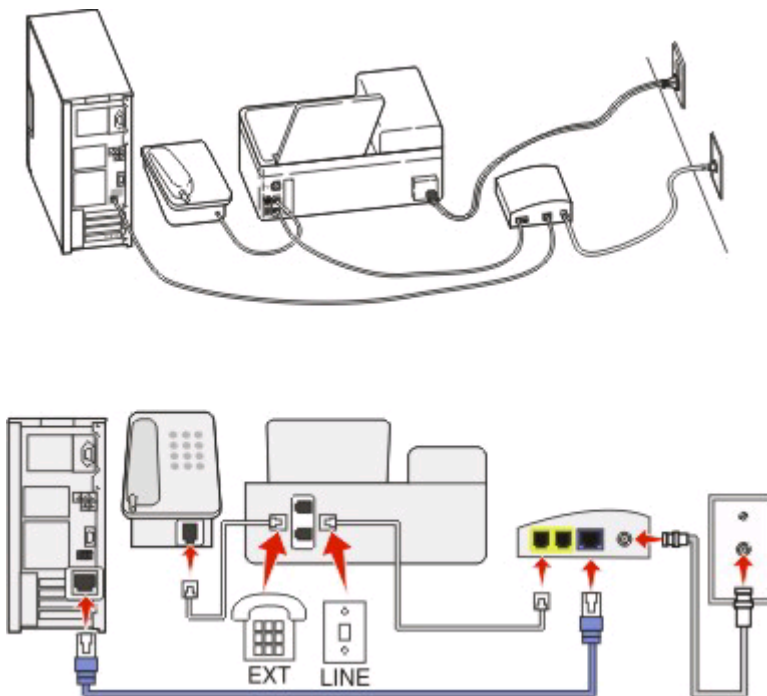

### Per effettuare la connessione:

- 1 Collegare un'estremità del cavo telefonico alla porta  della stampante.
- 2 Collegare l'altra estremità del cavo alla porta contrassegnata come **Linea telefonica 1** o **Porta telefono** nel modem via cavo.

La porta contrassegnata come **Linea telefonica 2** o **Porta fax** non è sempre attiva. Per attivarla, potrebbe essere necessario pagare un corrispettivo supplementare al provider via cavo.

- 3 Rimuovere la spina protettiva dalla porta  della stampante, quindi collegare il telefono alla porta.

## Suggerimenti per questa impostazione:

- Per accertarsi che la porta del telefono del modem via cavo sia attiva, collegarvi un telefono analogico e controllare che sia presente il segnale di linea. Se si sente il segnale di linea, la porta è attiva.
- Se si desidera disporre di due porte telefoniche per i dispositivi, ma non si intende pagare il corrispettivo supplementare, non collegare la stampante alla seconda porta. È possibile utilizzare uno splitter telefonico. Collegare lo splitter alla **Linea telefonica 1** o alla **Porta telefono**, quindi collegare la stampante e il telefono allo splitter.



Occorre utilizzare uno splitter telefonico, *non* uno splitter di linea. Per accertarsi di stare utilizzando lo splitter corretto, collegarvi un telefono analogico e controllare che sia presente il segnale di linea.

## Impostazione 2: la stampante è collegata a una presa a muro; il modem via cavo è installato altrove

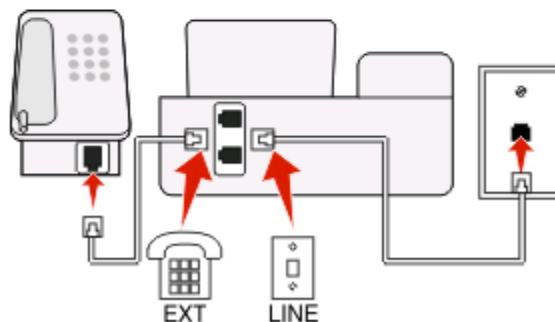
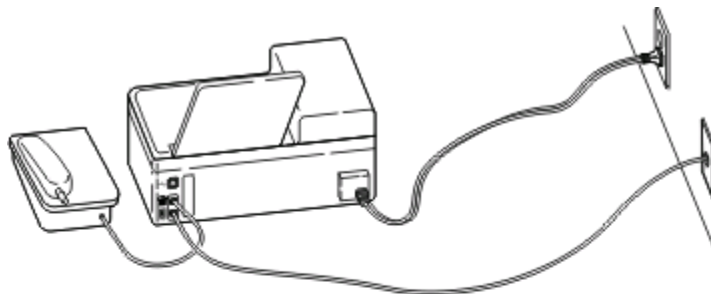
Seguire questa procedura di installazione se il provider via cavo ha predisposto le prese a muro disponibili in modo che non occorra collegare i dispositivi direttamente al modem. È possibile accedere al servizio telefonico via cavo tramite le prese a muro.



## Per effettuare la connessione:

- 1 Collegare il cavo dalla presa a muro alla porta  della stampante.
- 2 Rimuovere la spina protettiva dalla porta  della stampante, quindi collegare il telefono alla porta.

## Scenario 5: Installazione specifica per i diversi paesi

I tipi di prese telefoniche a muro variano a seconda dei paesi. La presa più comune è il connettore RJ-11 (Registered Jack-11), lo standard adottato dalla maggior parte dei paesi. Per connettere un dispositivo a una presa a muro RJ-11 è necessario disporre di un connettore RJ-11 o di un cavo telefonico che ne sia dotato.

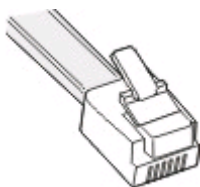

Le porte fax sul retro della stampante e il cavo telefonico in dotazione hanno connettori RJ-11. Se il tipo di connettore disponibile nel paese in cui si opera è differente, occorre utilizzare un adattatore RJ-11.

### Collegamento della stampante a una presa a muro non RJ-11

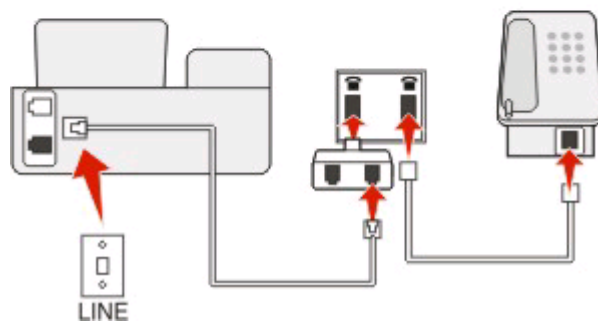
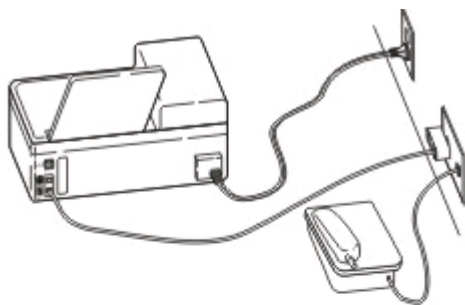

#### Per effettuare la connessione:

- 1 Collegare un'estremità del cavo telefonico alla porta  della stampante.
- 2 Collegare l'altra estremità del cavo all'adattatore RJ-11, quindi collegare l'adattatore alla presa a muro.
- 3 Se si desidera collegare un'altra periferica (telefono o segreteria telefonica) alla stessa presa a muro e se la periferica dispone di un connettore non RJ-11, collegarla direttamente alla presa a muro.

#### Note:

- Non rimuovere la protezione dalla porta  della stampante.
- È possibile che nel paese in cui si opera la stampante non venga fornita con un adattatore RJ-11.

Se il dispositivo aggiuntivo (telefono o segreteria telefonica) è dotato di un connettore RJ-11, è possibile rimuovere la protezione e collegare il dispositivo alla porta ☎ della stampante.

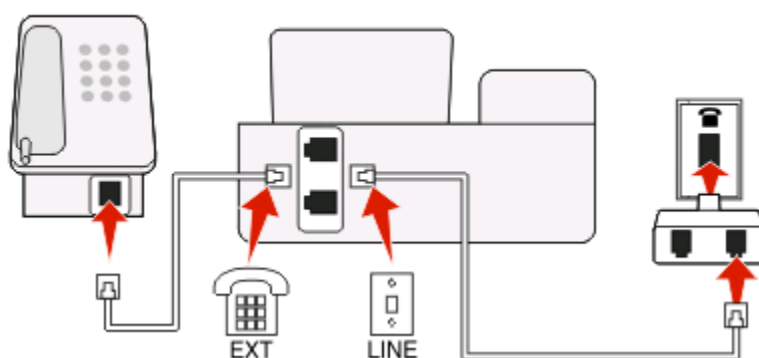
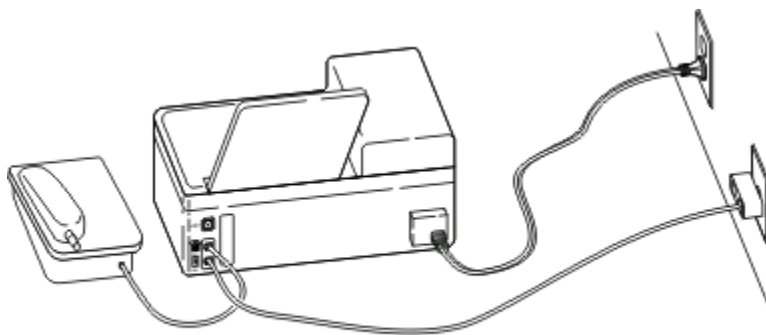

## Collegamento della stampante nei paesi che utilizzano il collegamento seriale

In alcuni paesi è necessario collegare tutti i dispositivi alla presa a muro. Non è possibile collegare un telefono o una segreteria telefonica alla porta ☎ della stampante. Questo tipo di collegamento si definisce *seriale*.

Austria    Germania    Portogallo  
Belgio    Irlanda    Spagna  
Danimarca    Italia    Svezia  
Francia    Paesi Bassi    Svizzera  
Finlandia    Norvegia    Regno Unito

**Avvertenza — Danno potenziale:** Se il paese in cui si opera è tra quelli elencati, *non* rimuovere la protezione dalla porta ☎ della stampante. La protezione è necessaria per il corretto funzionamento dei dispositivi sulla linea telefonica.

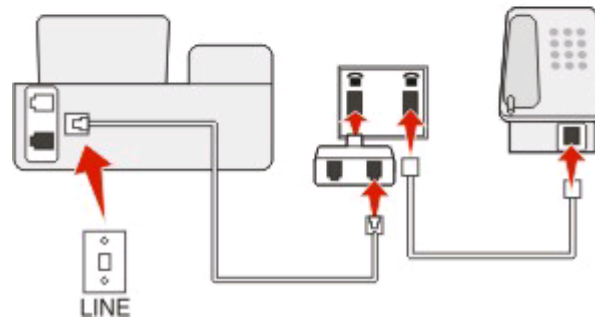
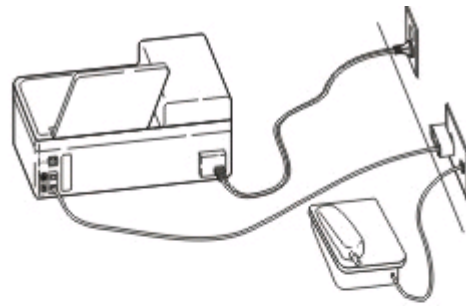

### Per effettuare la connessione:

Collegare il cavo dalla presa a muro alla porta  della stampante.

### Collegamento della stampante a una presa a muro in Germania

Le prese a muro tedesche presentano due tipi di porte. Le porte N sono destinate al collegamento di apparecchi fax, modem e segreterie telefoniche. La porta F è per i telefoni.

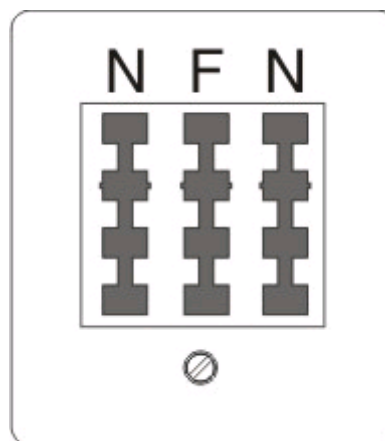

Collegare la stampante a una qualsiasi porta N.

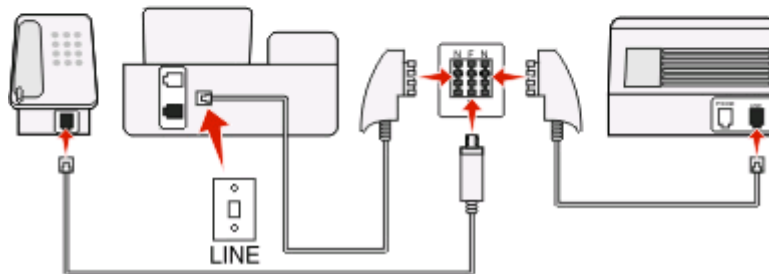
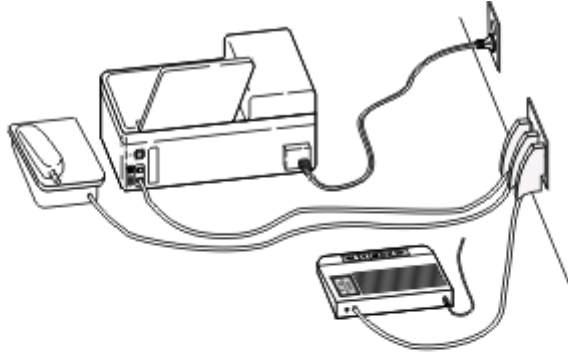

### Per effettuare la connessione:

- 1 Collegare un'estremità del cavo telefonico alla porta  della stampante.
- 2 Collegare l'altra estremità del cavo all'adattatore RJ-11, quindi collegare l'adattatore alla porta N.
- 3 Se si desidera collegare un telefono e una segreteria telefonica alla stessa presa a muro, collegare le periferiche come illustrato.



## Passo 2: Rilevare il tono di libero

Un segnale di linea consente di capire se la linea del telefono funziona o se la stampante è collegata correttamente ad essa.

### Accertarsi che la linea del telefono e la presa a muro funzionino

- 1 Collegare un telefono analogico nella presa a muro.
- 2 Ascoltare il segnale di linea tramite il ricevitore del telefono.  
Se si sente un segnale di linea, la linea del telefono e la presa a muro funzionano.

## Accertarsi che la stampante sia collegata correttamente alla linea telefonica

- 1 Mentre la stampante è connessa a una linea del telefono tramite la porta  sul retro della stampante, collegare un telefono analogico alla porta  della stampante.
- 2 Ascoltare il segnale di linea.

Se si sente un segnale di linea, la stampante è collegata correttamente alla stampante.

Se non si sente il segnale di linea, rivedere il passo 1 o vedere "Elenco di controllo per la risoluzione dei problemi fax" a pagina 22.

## Passo 3: Specificare nome e numero di fax

Le informazioni personali comprendono il proprio nome e cognome o il nome della società, il numero di fax (di solito il numero di telefono, a meno di non disporre di una linea telefonica dedicata) e l'ora e il giorno della trasmissione secondo le impostazioni sulla macchina. Queste informazioni sono contenute nell'intestazione e nel piè di pagina di ogni fax inviato.

In alcuni paesi, non è possibile inviare un fax senza queste informazioni. Alcune macchine fax bloccano i fax privi di queste informazioni, ed è quindi necessario accertarsi di averle impostate nella stampante.

- 1 Sul pannello di controllo della stampante, visualizzare **Nome fax mittente**:

 > **Impostazione fax** > **Composizione e invio** > **Nome fax mittente**

- 2 Immettere il nome e l'azienda, quindi salvare l'impostazione.
- 3 Selezionare **Numero fax mittente**.
- 4 Immettere il numero di fax e del telefono, quindi salvare l'impostazione.

## Passo 4: Impostare la stampante per ricevere i fax automaticamente o manualmente

Se la stampante è connessa a una linea fax dedicata o condivide la linea con una segreteria telefonica, è possibile impostare la stampante per la ricezione automatica dei fax. Se la stampante condivide la linea con un telefono per il quale è stato sottoscritto un abbonamento al servizio di posta vocale, impostarla per la ricezione manuale dei fax.

Per impostare la stampante per ricevere i fax automaticamente o manualmente:

- 1 Sul pannello di controllo della stampante, visualizzare **Risposta automatica**:

 > **Impostazione fax** > **Squilli e risposta** > **Risposta automatica**

- 2 Selezionare l'impostazione di risposta automatica, quindi salvarla.

## Passo 5: Impostare il numero di squilli

Se si attiva la risposta automatica nel Passo 4, effettuare le seguenti operazioni. Se si disattiva la risposta automatica, procedere con il Passo 6.

## Se si è sottoscritto un abbonamento alla suoneria differenziata

È importante impostare il numero di squilli corretto se si sottoscrive un abbonamento al servizio DRPD (Distinctive Ring Pattern Detection) offerto dalle compagnie telefoniche. Questa funzione consente di disporre di più numeri di telefono su una linea telefonica. Ogni numero di telefono è caratterizzato da una determinata sequenza di squilli (squillo singolo, doppio o triplo). Le diverse sequenze di squilli consentono di individuare quale numero di telefono è stato selezionato e quale periferica è necessario utilizzare per rispondere alla chiamata.

Assegnare uno dei numeri di telefono alla stampante come numero di fax, quindi impostare la stampante per rispondere alla sequenza di squilli del numero. Se la sequenza viene impostata in modo errato, la stampante squilla, ma non riceve mai il fax.

- 1 Dal pannello di controllo della stampante, spostarsi in **Sequenza squilli**:

 > **Impostazione fax > Squilli e risposta > Sequenza squilli**

- 2 Selezionare la sequenza di squilli per la stampante, quindi salvare l'impostazione.

## Se non si è sottoscritto un abbonamento alla suoneria differenziata

Se la stampante condivide la linea con altre periferiche, impostare un numero di squilli superiore per la risposta della stampante. Se la stampante è connessa a una linea fax dedicata, è possibile scegliere il numero di squilli desiderato.

- 1 Dal pannello di controllo della stampante, spostarsi in **Rispondi dopo**:



 > **Impostazione fax > Squilli e risposta > Rispondi dopo**

- 2 Selezionare il numero di squilli desiderato, quindi salvare l'impostazione.

## Passo 6: Creare un elenco di contatti

### Utilizzo del pannello di controllo della stampante

- 1 Sul pannello di controllo della stampante, visualizzare **Rubrica**:

Modelli con schermo a sfioramento	Modelli con pulsanti freccia
 > <b>Rubrica</b>	 > <b>Impostazione fax &gt; Rubrica</b>

- 2 Usare i menu per aggiungere un contatto o un gruppo fax. È possibile aggiungere fino a 89 contatti e 10 gruppi fax.

**Nota:** In alcuni modelli, le voci da 1 a 89 sono destinate ai singoli contatti mentre le voci da 90 a 99 sono destinate ai gruppi fax. Immettere il numero della voce prima di immettere il nome del contatto e il numero di fax del contatto.

### Utilizzo del software del fax

Se si sta collegando la stampante a un computer, è anche possibile creare un elenco di contatti utilizzando il software del fax.

## Per utenti Windows

- 1 Fare clic su  o **Start**.
- 2 Fare clic su **Tutti i programmi** o **Programmi**, quindi selezionare la cartella di programma della stampante dall'elenco.
- 3 Fare clic su **Pagina iniziale della stampante**.
- 4 Fare clic sulla scheda **Fax**, quindi su **Modificare elenco contatti**.  
Viene visualizzata la scheda Contatti dell'Utilità impostazione stampante.

## Per utenti Macintosh

- 1 Dal Finder, fare doppio clic sulla cartella della stampante.
- 2 Fare doppio clic sull'icona Utilità impostazione fax o Utilità impostazione AIO della stampante.
- 3 Fare clic sulla scheda **Contatti**.
  - Per aggiungere contatti, fare clic sulla scheda relativa alle singole persone.
  - Per aggiungere gruppi fax, fare clic sulla scheda relativa ai gruppi.

Per ulteriori informazioni, fare clic su **Aiuto** o su  per visualizzare le informazioni della guida in linea del software del fax.



# Invio di fax



## Suggerimenti per l'invio di fax

Prima di inviare un fax

- Accertarsi che la stampante sia accesa e collegata a una linea telefonica, DSL o VoIP attiva. La linea è attiva se si rileva il tono di libero.
- Caricare un documento originale rivolto verso l'alto nell'ADF o rivolto verso il basso sul vetro dello scanner.
- Quando si usa l'ADF, regolare la guida della carta nell'ADF in base alla larghezza del documento originale.
- Quando si utilizza il vetro dello scanner, chiudere il coperchio superiore per evitare ombre scure sull'immagine acquisita.

## Invio utilizzando il pannello di controllo della stampante

- 1 Dal pannello di controllo della stampante, selezionare **Fax** o .
- 2 Immettere un numero di fax o importare un contatto dagli elenchi disponibili.
- 3 Per impostare un fax a colori o in bianco e nero:
  - Per i modelli con schermo a sfioramento, toccare **Altre opzioni**, quindi selezionare un'opzione a colori.
  - Per i modelli con pulsanti freccia, premere il pulsante **Colore/Nero**.
- 4 Premere  per avviare il processo di invio fax.

**Avvertenza** — **Danno potenziale:** Non toccare i cavi o le porte  e  durante l'invio di un fax.

## Invio di fax tramite il computer

### Per utenti Windows

- 1 Con il documento aperto, fare clic su **Archivio** → **Stampa**.
- 2 Dal menu Nome stampante selezionare la versione fax della stampante e fare clic su **OK**.  
Viene visualizzata la procedura guidata di invio di fax.
- 3 Seguire le istruzioni visualizzate sullo schermo del computer.

### Per utenti Macintosh

- 1 Dopo avere aperto il documento, scegliere **Archivio** > **Stampa**.
- 2 Dal menu a comparsa Stampante selezionare la versione fax della stampante.

**Nota:** per vedere le opzioni fax nella finestra di dialogo Stampa, è necessario utilizzare il driver del fax per la stampante. Se la versione fax della stampante non è presente nell'elenco, scegliere **Aggiungi una stampante**, quindi scegliere la versione fax della stampante.

**3** Immettere il nome e il numero del destinatario.

**4** Fare clic su **Fax**.

# Ricezione di fax

## Suggerimenti per la ricezione di fax

Durante la ricezione di fax

- Accertarsi che la stampante sia accesa e collegata a una linea telefonica, DSL o VoIP attiva. La linea è attiva se si rileva il tono di libero.
- Se la stampante è stata impostata per la ricezione manuale di fax (Risposta automatica disattiva), accertarsi di non aver disattivato il volume della suoneria.
- Se la stampante è stata impostata per la ricezione automatica di fax (Risposta automatica attiva), caricare la carta nella stampante.

## Ricezione automatica di fax

1 Accertarsi che Risposta automatica sia attiva:

a Sul pannello di controllo della stampante, visualizzare **Risposta automatica**:

 > **Impostazione fax > Squilli e risposta > Risposta automatica**



b Attivare la risposta automatica, quindi salvare l'impostazione.

2 Impostare il numero di squilli prima che la stampante risponda ai fax in arrivo:

a Selezionare **Rispondi dopo**.

b Impostare il numero di squilli, quindi salvare l'impostazione.

Quando viene rilevato il numero di squilli impostato, la stampante riceve automaticamente il fax in entrata.

**Avvertenza — Danno potenziale:** Non toccare i cavi o le porte  e  durante la ricezione di un fax.

## Ricezione manuale di fax

1 Accertarsi che Risposta automatica sia disattiva.

a Sul pannello di controllo della stampante, visualizzare **Risposta automatica**:

 > **Impostazione fax > Squilli e risposta > Risposta automatica**

b Disattivare la risposta automatica, quindi salvare l'impostazione.

2 Quando il telefono squilla e, alla risposta, si sentono i toni del fax, premere  sulla stampante o **\*9\*** sul telefono collegato alla stampante.

**Avvertenza — Danno potenziale:** Non toccare i cavi o le porte  e  durante la ricezione di un fax.

# Risoluzione dei problemi

## Elenco di controllo per la risoluzione dei problemi fax

Se si verificano dei problemi durante l'invio e la ricezione dei fax, verificare prima la connessione.

- 1 Verificare che sia presente un segnale di linea collegando un telefono analogico alla presa a muro, al filtro DSL, al dispositivo VoIP o a un modem via cavo dove è collegata la stampante. Accertarsi di collegare il telefono nella stessa porta.

Se non si sente il segnale di linea, contattare il gestore della linea.

- 2 Mentre la stampante è collegata alla linea del telefono, verificare che sia presente un segnale di linea collegando un telefono analogico alla  porta della stampante.

Se non si sente il segnale di linea, usare il seguente elenco di controllo. Ascoltare il segnale di linea dopo aver verificato ogni elemento.

Se si sente un segnale di linea ma si verificano ancora dei problemi nell'invio e nella ricezione dei fax, vedere gli altri argomenti della sezione.

## Elenco di controllo di connessione

- Accertarsi che la stampante e le altre periferiche sulla linea (se presenti) siano installate e configurate correttamente in base alla tipologia di configurazione scelta.
- Accertarsi che i cavi siano collegati alle porte corrette.
- Accertarsi che i cavi siano collegati correttamente.

Verificare le connessioni dei cavi per il seguente hardware, se applicabile:

Alimentatore	Segreteria telefonica	Modem via cavo	Splitter
Telefono	Adattatore VoIP	Filtro DSL	adattatore RJ-11

- Se la stampante è collegata a una linea DSL (Digital Subscriber Line), accertarsi di usare un filtro DSL per la stampante.
- Se la stampante è connessa a un adattatore VoIP o a un modem via cavo, controllare che sia collegata a una porta telefonica attiva.
- Se si sta utilizzando uno splitter, controllare che sia uno splitter telefonico. *Non* utilizzare uno splitter di linea.

# Impossibile inviare fax

Se il problema non si risolve con l'"Elenco di controllo per la risoluzione dei problemi fax", provare una o più delle seguenti soluzioni:

## ACCERTARSI DI AVER REGISTRATO LE PROPRIE INFORMAZIONI UTENTE NELLA STAMPANTE

Se durante la configurazione iniziale non sono state immesse le informazioni relative all'utente, immettere il nome e il numero del fax. In alcuni paesi non è possibile inviare fax senza specificare il nome del fax o della società. Alcuni fax bloccano anche i fax sconosciuti o i fax senza le informazioni del mittente.

## DIMINUIRE LA VELOCITÀ DI TRASMISSIONE DEL MODEM FAX

Il modem della stampante è in grado di trasmettere dati a 33.600 bps. Questa è la velocità massima con cui la stampante può inviare e ricevere fax. Non è tuttavia necessario impostare la massima velocità di trasmissione del modem. La velocità del modem del fax ricevente deve essere uguale o superiore a quella di invio del fax. Altrimenti, il fax non sarà ricevuto.

Per diminuire la velocità di trasmissione del modem:

- 1 Sul pannello di controllo della stampante, visualizzare **Velocità invio massima**:  
 > **Impostazione fax > Composizione e invio > Velocità invio massima**
- 2 Immettere una velocità di invio, quindi salvare l'impostazione.

## IMPOSTARE LA STAMPANTE IN MODO CHE IL DOCUMENTO ORIGINALE VENGA ACQUISITO PRIMA DELLA COMPOSIZIONE DEL NUMERO

Se viene impostata per acquisire il documento originale dopo la composizione del numero, la stampante non ricompone automaticamente il numero.

Impostare la stampante in modo che l'acquisizione avvenga prima di comporre il numero in modo da non dover acquisire di nuovo il documento in caso di errore. Il documento acquisito viene salvato nella memoria della stampante. La stampante potrà recuperarlo e ricomporre automaticamente il numero.

Per impostare la stampante in modo che l'acquisizione venga eseguita prima della composizione:

- 1 Sul pannello di controllo della stampante, visualizzare **Acquisisci**:  
 > **Impostazione fax > Composizione e invio > Acquisizione**
- 2 Selezionare **Prima della selezione**, quindi salvare l'impostazione.

## ATTIVA CORREZIONE DEGLI ERRORI

Errori o sfumature potrebbero essere presenti nel documento inviato tramite fax se c'è troppo rumore sulla linea. Questa opzione consente alla stampante di trasmettere nuovamente i blocchi di dati danneggiati e di correggere gli errori. Quando un fax contiene troppi errori, potrebbe essere respinto dal fax ricevente.

Per accertarsi che la correzione degli errori sia attiva:

- 1 Sul pannello di controllo della stampante, visualizzare **Correzione errori**:  
 > **Impostazione fax > Composizione e invio > Correzione errori**
- 2 Attivare la correzione degli errori, quindi salvare l'impostazione.

## ATTIVARE LA CONVERSIONE AUTOMATICA DEL FAX

Se il fax ricevente non supporta i fax a colori, questa opzione converte automaticamente il fax a colori in uscita in un fax in bianco e nero. Inoltre riduce automaticamente la risoluzione del fax a una risoluzione supportata dal fax ricevente.

Per verificare che la conversione automatica del fax sia attiva:

- 1 Sul pannello di controllo della stampante, visualizzare **Conversione fax automatica**:  
 > **Impostazione fax > Composizione e invio > Conversione fax automatica**
- 2 Attivare la conversione fax automatica, quindi salvare l'impostazione.

## VERIFICARE CHE L'IMPOSTAZIONE DEL PREFISSO DI SELEZIONE SIA CORRETTA

Il prefisso di selezione è il numero o la serie di numeri che è necessario premere prima di poter selezionare il numero di fax o il numero di telefono effettivo. Se la stampante si trova in un ufficio o in una diramazione di un'azienda, il prefisso potrebbe essere un numero specifico che è necessario premere per effettuare delle chiamate esterne.

Accertarsi che il prefisso di selezione immesso nella stampante sia corretto per la rete in uso.

Per controllare l'impostazione del prefisso di selezione:

- 1 Sul pannello di controllo della stampante, visualizzare **Componi prefisso**:  
 > **Impostazione fax > Composizione e invio > Componi prefisso**
- 2 Se il prefisso non è corretto, modificarlo e salvare l'impostazione.

## Impossibile ricevere fax

Se il problema non si risolve con l'"Elenco di controllo per la risoluzione dei problemi fax", provare una o più delle seguenti soluzioni:

## ACCERTARSI DI AVER CONFIGURATO LE IMPOSTAZIONI CORRETTE PER LA PROPRIA INSTALLAZIONE

Le impostazioni del fax variano a seconda che la stampante sia connessa a una linea fax dedicata o condivida la linea con altri dispositivi.

Se la stampante condivide la linea con altre periferiche, accertarsi che siano impostate le opzioni seguenti:

- Risposta automatica attiva.
- La stampante risponde alle chiamate dopo un maggior numero di squilli rispetto alle altre periferiche.
- La stampante risponde alla sequenza di squilli corretta, se si è abbonati a un servizio di suoneria differenziata.

## ACCERTARSI CHE LA STAMPANTE SIA COLLEGATA A UNA PORTA ANALOGICA.

La stampante è un dispositivo analogico. Se si utilizza un sistema PBX, verificare che la stampante sia collegata a una porta analogica del PBX. Può essere necessario utilizzare un convertitore di linea digitale, che converte i segnali digitali in segnali analogici.

## ACCERTARSI CHE LA MEMORIA DELLA STAMPANTE NON SIA ESAURITA

La stampante salva il fax in ingresso nella memoria della stampante prima di stamparlo. Se la stampante esaurisce l'inchiostro o la carta, il fax viene salvato automaticamente in modo che sia possibile stamparlo in un secondo momento. Ma se la memoria è piena la stampante non è in grado di ricevere altri fax. Viene visualizzato un messaggio di errore sul display quando la memoria della stampante è piena. Risolvere l'errore per liberare spazio nella memoria della stampante.

## VERIFICARE CHE L'INOLTRO DEI FAX SIA DISATTIVATO

È possibile che sia stato attivato l'inoltro dei fax. Disattivare questa opzione per permettere alla stampante di ricevere il fax.

- 1 Sul pannello di controllo della stampante, visualizzare **Inoltra fax**:

 > **Impostazione fax > Squilli e risposta > Inoltra fax**

- 2 Disattivare l'inoltro dei fax, quindi salvare l'impostazione.

## AUMENTARE IL VOLUME DELLA SUONERIA

Se nella stampante è impostata la ricezione manuale dei fax (Risposta automatica disattivata), aumentare il volume della suoneria in modo da poter sentire i fax in arrivo.

## ASSICURARSI DI CONOSCERE IL CODICE DI RISPOSTA MANUALE CORRETTO

Se nella stampante è impostata la ricezione manuale dei fax (Risposta automatica disattivata), affinché la stampante possa ricevere un fax in arrivo è necessario immettere il codice corretto.

Per recuperare il codice corretto:

- 1 Dal pannello di controllo della stampante, visualizzare **Codice risposta manuale** o **Codice di selezione manuale**:

 > **Impostazione fax > Squilli e risposta > Codice risposta manuale** o **Codice di selezione manuale**

- 2 Copiare il codice di risposta manuale visualizzato sul display.

# Impossibile eseguire il software del fax.

Prima di definire le impostazioni del fax nel relativo software, collegare la stampante a una linea telefonica, DSL, VoIP o servizi via cavo.

## **VERIFICARE DI AVER INSTALLATO IL SOFTWARE DEL FAX**

Il software Fax Solutions è opzionale per gli utenti Windows e viene installato con il software della stampante solo se durante l'installazione di questo lo si seleziona nella schermata "Installa software aggiuntivo". Se il software del fax non è stato installato, la scheda fax in Pagina principale stampanti reindirizzerà al nostro sito Web dal quale lo si potrà scaricare.

## **ACCERTARSI CHE LA STAMPANTE SIA COLLEGATA A UNA LINEA TELEFONICA.**

Prima di usare il software del fax e definire le impostazioni del fax, è necessario collegare la stampante alla linea telefonica, tramite una normale presa a muro, un filtro DSL, un adattatore VoIP o un modem via cavo.

## **ACCERTARSI CHE LA STAMPANTE SIA COLLEGATA AL COMPUTER.**

## **ACCERTARSI CHE LA STAMPANTE NON SIA IN MODALITÀ DI RISPARMIO ENERGETICO.**

# Avvisi

## Avviso edizione

Aprile 2009

**Le informazioni incluse nel seguente paragrafo non si applicano a tutti quei paesi in cui tali disposizioni non risultano conformi alle leggi locali:** LA PRESENTE DOCUMENTAZIONE VIENE FORNITA DA LEXMARK INTERNATIONAL, INC. COSÌ COM'È, SENZA ALCUNA GARANZIA IMPLICITA O ESPLICITA, INCLUSE LE GARANZIE IMPLICITE DI COMMERCIALIZZABILITÀ O IDONEITÀ A SCOPI SPECIFICI. In alcuni paesi non è consentita la rinuncia di responsabilità esplicita o implicita in determinate transazioni, pertanto la presente dichiarazione potrebbe non essere valida.

La presente pubblicazione potrebbe includere inesattezze di carattere tecnico o errori tipografici. Le presenti informazioni sono soggette a modifiche periodiche che vengono incluse nelle edizioni successive. Miglioramenti o modifiche ai prodotti o ai programmi descritti nel presente documento possono essere apportati in qualsiasi momento.

I riferimenti a prodotti, programmi o servizi contenuti in questa pubblicazione non sottintendono alcuna intenzione del produttore di renderli disponibili in tutti i paesi in cui opera. Qualsiasi riferimento a un prodotto, programma o servizio non implica alcun uso esclusivo di tale prodotto, programma o servizio. Ogni prodotto, programma o servizio funzionalmente equivalente che non violi diritti di proprietà intellettuale può essere utilizzato in sostituzione. La valutazione e la verifica del funzionamento insieme ad altri prodotti, programmi o servizi, tranne quelli espressamente progettati dal produttore, sono di responsabilità dell'utente.

Per il supporto tecnico Lexmark, visitare **[support.lexmark.com](http://support.lexmark.com)**.

Per informazioni sui materiali di consumo e i download, visitare **[www.lexmark.com](http://www.lexmark.com)**.

Se non si è in grado di accedere a Internet, è possibile contattare Lexmark tramite posta:

Lexmark International, Inc.  
Bldg 004-2/CSC  
740 New Circle Road NW  
Lexington, KY 40550  
USA

© 2009 Lexmark International, Inc.

**Tutti i diritti riservati.**

## Marchi

Lexmark e Lexmark con il simbolo del diamante sono marchi di Lexmark International, Inc., registrati negli Stati Uniti e/o in altri Paesi.

Tutti gli altri marchi appartengono ai rispettivi proprietari.