

# LEXMARK<sup>TM</sup>

## E120, E120n

---

Podręcznik użytkownika

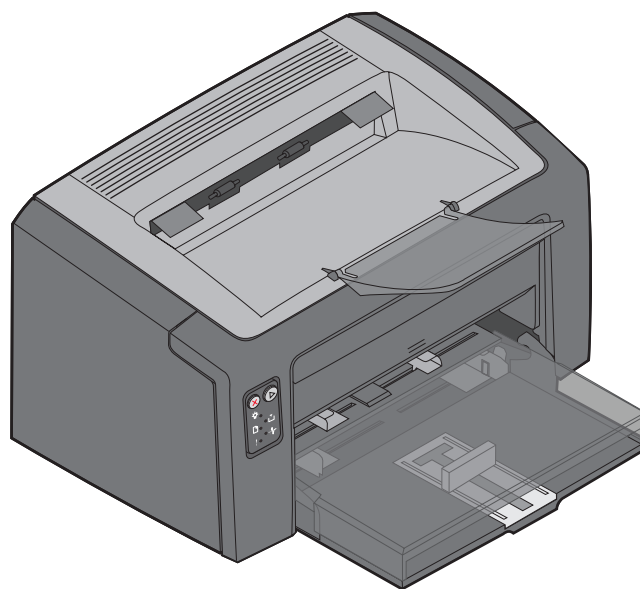

lipiec 2005

[www.lexmark.com](http://www.lexmark.com)

Lexmark oraz logo Lexmark w kształcie diamentu są znakami towarowymi firmy Lexmark International, Inc. zarejestrowanymi w Stanach Zjednoczonych i/lub w innych krajach.

© 2005 Lexmark International, Inc. Wszelkie prawa zastrzeżone.

740 West New Circle Road  
Lexington, Kentucky 40550, USA

**Wydanie: lipiec 2005**

**Niniejszy paragraf nie ma zastosowania w krajach, w których tego rodzaju uregulowania są niezgodne z obowiązującym prawem: FIRMA LEXMARK INTERNATIONAL, INC. DOSTARCZA TĘ PUBLIKACJĘ „AS IS — W PRZEDSTAWIONEJ POSTACI”, BEZ ŻADNYCH GWARANCJI WYRAŹNYCH LUB DOMNIEMANYCH, WŁĄCZAJĄC W TO RÓWNIEŻ DOMNIEMANE GWARANCJE PRZYDATNOŚCI HANDLOWEJ LUB PRZYDATNOŚCI DO OKREŚLONEGO CELU.**

Ustawodawstwo niektórych krajów nie zezwala na zrzeczenie się gwarancji wyraźnej lub dorozumianej w pewnych przypadkach. W takich przypadkach niniejsza klauzula nie ma zastosowania.

Niniejsza publikacja może zawierać nieścisłości techniczne lub błędy drukarskie. Przedstawione informacje podlegają okresowym zmianom. Zmiany te będą uwzględniane w kolejnych wydaniach. Zmiany lub udoskonalenia opisanych produktów lub programów mogą być wprowadzane w dowolnym czasie.

Uwagi dotyczące tej publikacji można kierować pod adres Lexmark International, Inc., Department F95/032-2, 740 West New Circle Road, Lexington, Kentucky 40550, USA. W Wielkiej Brytanii i Irlandii uwagi należy kierować pod adres Lexmark International Ltd., Marketing and Services Department, Westhorpe House, Westhorpe, Marlow Bucks SL7 3RQ. Firma Lexmark może wykorzystywać lub rozpowszechniać wszystkie informacje dostarczone przez użytkowników w dowolny sposób uznany przez nią za właściwy, nie zaciągając żadnych zobowiązań wobec użytkowników. Dodatkowe egzemplarze publikacji związanych z tym produktem można nabyć, dzwoniąc pod numer telefonu 1- 800-553-9727. W Wielkiej Brytanii i Irlandii należy zatelefonować pod numer +44 (0)8704 440 044. W innych krajach należy skontaktować się z punktem sprzedaży.

Odniesienia w niniejszej publikacji do produktów, programów lub usług nie oznaczają, że producent zamierza je udostępnić we wszystkich krajach, w których prowadzi działalność. Jakkolwiek odniesienie do produktu, programu lub usługi nie stanowi stwierdzenia ani sugestii, że można korzystać wyłącznie z danego produktu, programu lub usługi. Zamiennie można używać dowolnego funkcjonalnego odpowiednika produktu, programu lub usługi, o ile nie narusza to żadnych praw własności intelektualnej. Ocena i sprawdzanie współdziałania z innymi produktami, programami lub usługami, poza wyraźnie wymienionymi przez producenta, odbywa się na odpowiedzialność użytkownika.

© 2005 Lexmark International, Inc.

**Wszelkie prawa zastrzeżone.**

**PRAWA ORGANÓW ADMINISTRACJI RZĄDOWEJ USA**

Niniejsze oprogramowanie wraz z całą dołączoną do niego dokumentacją dostarczone w ramach tej umowy są produktami komercyjnymi i powstały wyłącznie ze środków prywatnych.

## **Znaki towarowe**

Lexmark i Lexmark z symbolem diamentu są znakami towarowymi firmy Lexmark International, Inc. Szczegóły dotyczące zgodności znajdują się w podręczniku *Technical Reference* (Dokumentacja techniczna).

Pozostałe znaki towarowe są własnością odpowiednich firm.

## **Informacje dotyczące bezpieczeństwa**

- Przewód zasilający musi być podłączony do łatwo dostępnego i prawidłowo uziemionego gniazdka elektrycznego znajdującego się w pobliżu urządzenia.  
**UWAGA:** Nie należy instalować urządzenia, dokonywać żadnych połączeń elektrycznych ani podłączać żadnych przewodów (np. przewodu zasilającego lub telefonu) podczas burzy.
- Wszelkie naprawy i czynności serwisowe, oprócz opisanych w instrukcji obsługi, powinny być wykonywane przez wykwalifikowanego pracownika serwisu.
- Produkt został zaprojektowany z wykorzystaniem określonych podzespołów firmy Lexmark i zatwierdzony jako spełniający surowe światowe normy bezpieczeństwa. Rola niektórych części w zachowaniu bezpieczeństwa nie zawsze jest oczywista. Firma Lexmark nie ponosi odpowiedzialności za skutki stosowania innych części zamiennych.  
**UWAGA:** Ze względu na bezpieczeństwo użytkownika urządzenie należy podłączyć do sieci Ethernet, której napięcie nie przekracza ograniczenia napięcia dla złącza Ethernet.
- W produkcie wykorzystywany jest laser.  
**UWAGA:** Użycie elementów sterujących, ustawień lub zastosowanie procedur innych od określonych w niniejszej publikacji może spowodować niebezpieczeństwo napromieniowania.
- Podczas drukowania w urządzeniu dochodzi do nagrzewania się nośników wydruku, a wysoka temperatura może powodować emisję szkodliwych wyziewów z tych nośników. W celu uniknięcia ewentualnej emisji szkodliwych wyziewów, należy zapoznać się z fragmentem instrukcji obsługi, w którym podano wytyczne dotyczące wyboru nośników wydruku.

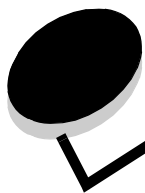

# Spis treści

---

<b>Rozdział 1: Opis drukarki .....</b>	<b>5</b>
<b>Rozdział 2: Korzystanie z panelu operacyjnego .....</b>	<b>8</b>
Opis panelu operacyjnego drukarki Lexmark E120 .....	9
Opis kontrolki na panelu operacyjnym drukarki Lexmark E120 .....	10
Kody kontrolki na panelu operacyjnym drukarki Lexmark E120 .....	12
Opis panelu operacyjnego drukarki Lexmark E120n .....	25
Opis kontrolki na panelu operacyjnym drukarki Lexmark E120n .....	26
Kody kontrolki na panelu operacyjnym drukarki Lexmark E120n .....	28
Korzystanie z rezydentnej strony internetowej drukarki .....	44
Drukowanie strony z ustawieniami menu i strony z konfiguracją sieci .....	44
Przywracanie ustawień fabrycznych .....	44
<b>Rozdział 3: Porady i zadania dotyczące nośników wydruku .....</b>	<b>45</b>
Typy nośników wydruku .....	46
Wybór odpowiednich nośników wydruku .....	46
Papier .....	46
Formularze z nadrukiem i papier firmowy .....	47
Folie .....	47
Koperty .....	47
Etykiety .....	47
Karty .....	48
Przechowywanie nośników wydruku .....	48
Ładowanie nośników wydruku do zasobnika 1 .....	48
Ładowanie nośników wydruku do podajnika priorytetowego .....	51
Zapobieganie zacięciom nośnika .....	52
Usuwanie zacięć nośnika .....	53
<b>Rozdział 4: Zadania drukowania .....</b>	<b>58</b>
Drukowanie z podajnika priorytetowego .....	59
Przy użyciu komputera z systemem Windows .....	59
Przy użyciu komputera Macintosh .....	60
Drukowanie na obu stronach papieru (dupleks ręczny) .....	61
Drukowanie wielu obrazów stron na jednej stronie (drukowanie wielu stron na arkuszu) .....	62
Przy użyciu komputera z systemem Windows .....	62
Przy użyciu komputera Macintosh .....	63
Drukowanie na papierze firmowym .....	63
Przy użyciu komputera z systemem Windows .....	63
Przy użyciu komputera Macintosh .....	63
Anulowanie zadania drukowania .....	64
Przy użyciu panelu operacyjnego drukarki .....	64
Przy użyciu komputera z systemem Windows .....	64
Przy użyciu komputera Macintosh .....	64

## Spis treści

---

<b>Rozdział 5: Materiały eksploatacyjne .....</b>	<b>65</b>
Potrzebne materiały eksploatacyjne .....	66
Określanie zapotrzebowania na materiały eksploatacyjne .....	67
Wymiana kasety z tonerem .....	68
Wymiana zestawu bębna światłoczułego o przedłużonej trwałości .....	71
Program zwracania kaset firmy Lexmark .....	74
Uwaga dotycząca powtórnie napełnianych kaset z tonerem .....	74
Recykling produktów firmy Lexmark .....	74
<b>Rozdział 6: Rozwiązywanie problemów .....</b>	<b>75</b>
Problemy ogólne .....	76
Problemy z jakością wydruku .....	78
<b>Oświadczenia .....</b>	<b>82</b>
Oznaczenia .....	82
Uwagi dotyczące emisji fal elektromagnetycznych .....	82
Poziomy natężenia hałasu .....	83
Norma ENERGY STAR .....	83
Dyrektywa WEEE dotycząca zużytego sprzętu elektrycznego i elektronicznego .....	83
Oświadczenie dotyczące lasera .....	83
<b>Indeks .....</b>	<b>84</b>

# 1

## Opis drukarki

Dostępne są dwa modele drukarki: Lexmark E120 (model podstawowy) o rozdzielczości wydruku od 600 dpi (punktów na cal) do 1200 IQ (jakość obrazu), standardowej pamięci 8 MB, wyposażony w port USB oraz Lexmark E120n (model sieciowy) o rozdzielczości wydruku od 600 dpi do 1200 IQ, standardowej pamięci 16 MB, wyposażony w port USB i zintegrowany adapter Ethernet.

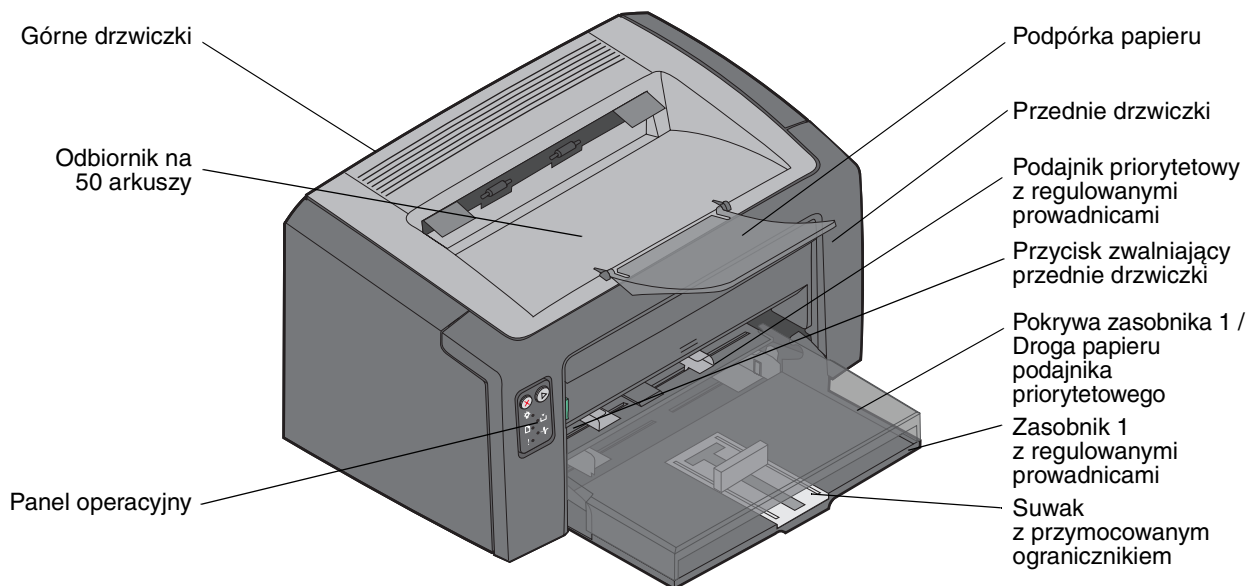

Obydwa modele wyposażone są w zasobnik na 150 arkuszy (zasobnik 1), znajdujący się z przodu drukarki, oraz w podajnik priorytetowy na wiele arkuszy, znajdujący się tuż nad zasobnikiem 1. Nośniki wydruku są automatycznie pobierane z podajnika priorytetowego, aż do ich wyczerpania się, a następnie do ukończenia zadania z zasobnika 1.

Zasobnik 1 ma dwufunkcyjny suwak z regulowaną prowadnicą wbudowaną w dno zasobnika. Białą, prostokątną część (suwak) można dostosowywać do różnych rozmiarów nośników, wyciągając lub dosuwając ją do środka.

Na górze drukarki znajduje się podpórka papieru, której rozłożenie ułatwia bezproblemowe wysuwanie papieru do odbiornika na 50 arkuszy.

Drukarka ma trzy drzwiczki: przednie, górne i tylne.

## Opis drukarki

Przycisk zasilania i gniazdo przewodu zasilania znajdują się z tyłu drukarki, po lewej stronie. Port USB i punkt mocowania linki zabezpieczającej również znajdują się z tyłu drukarki, po prawej stronie. Model sieciowy (Lexmark E120n) wyposażony jest w port Ethernet, znajdujący się tuż pod portem USB.

**Uwaga:** Wszystkie dalsze odniesienia do drukarki odnoszą się jednakowo do obydwu modeli.

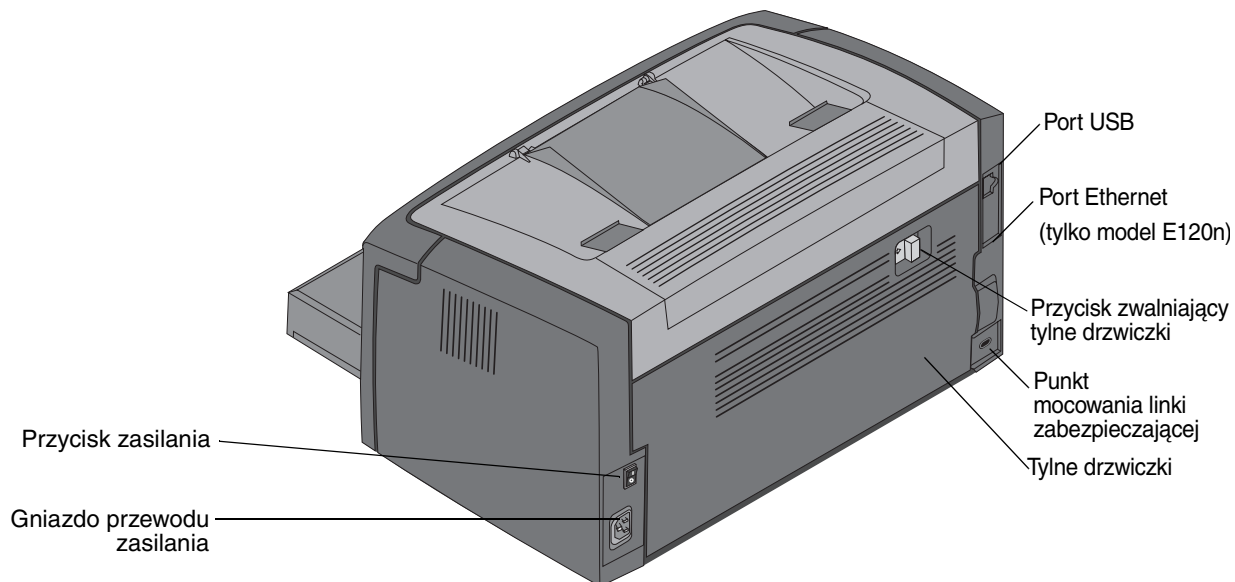

Model podstawowy (Lexmark E120) ma dwie kontrolki i dwa przyciski.

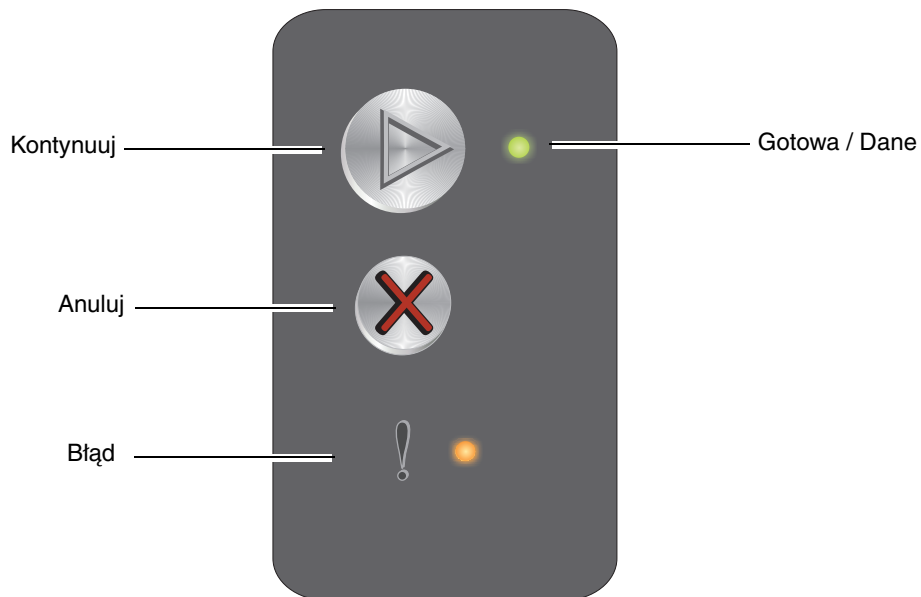

## Opis drukarki

---

Model sieciowy (Lexmark E120n) ma sześć kontrolkek i dwa przyciski.

**Uwaga:** Przycisk Kontynuuj w modelu E120n pełni również funkcję kontrolki.

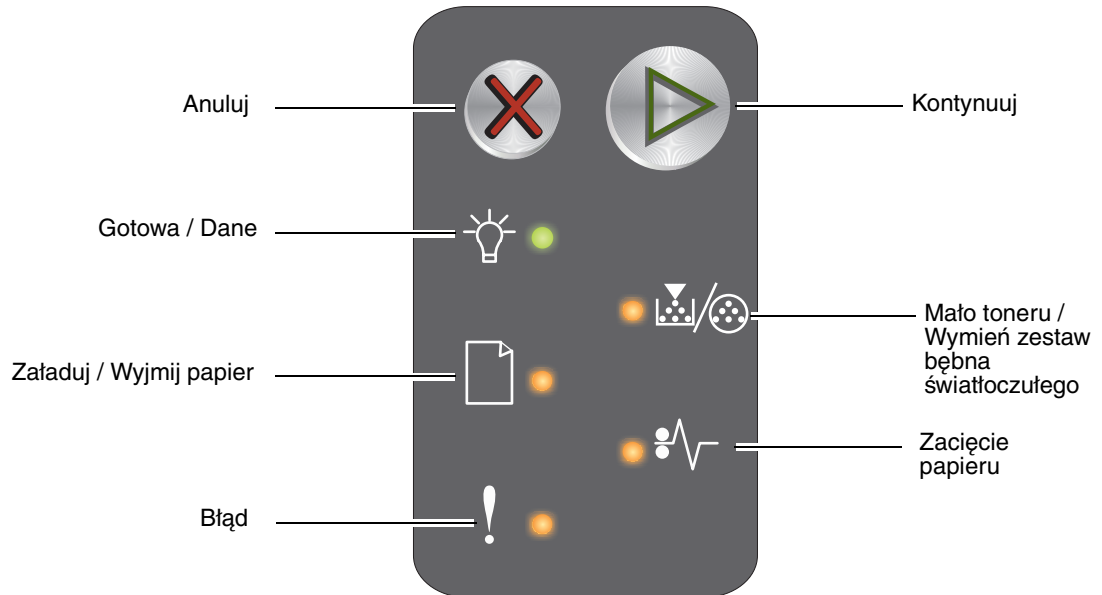

- Naciśnij i zwolnij przycisk **Kontynuuj** (▶), aby wznowić drukowanie.
- Naciśnij przycisk **Kontynuuj** (▶), gdy drukarka jest w stanie Gotowa, aby wydrukować strony ustawień menu i konfiguracji sieci.
- Naciśnij i zwolnij przycisk **Anuluj** (✘), aby anulować bieżące zadanie.
- Naciśnij i przytrzymaj przycisk **Anuluj** (✘), aż do chwili, gdy zaświecą wszystkie kontrolki, aby zresetować drukarkę.

# 2

## Korzystanie z panelu operacyjnego

---

Sekcja	Strona
Opis panelu operacyjnego drukarki Lexmark E120	9
Opis kontrolek na panelu operacyjnym drukarki Lexmark E120	10
Kody kontrolek na panelu operacyjnym drukarki Lexmark E120	12
Opis panelu operacyjnego drukarki Lexmark E120n	25
Opis kontrolek na panelu operacyjnym drukarki Lexmark E120n	26
Kody kontrolek na panelu operacyjnym drukarki Lexmark E120n	28
Korzystanie z rezydentnej strony internetowej drukarki	44
Drukowanie strony z ustawieniami menu i strony z konfiguracją sieci	44
Przywracanie ustawień fabrycznych	44



### **Opis panelu operacyjnego drukarki Lexmark E120**

Na panelu operacyjnym znajdują się 2 kontrolki i 2 przyciski. Kontrolki informują o stanie drukarki. Przyciski służą do wznawiania i anulowania bieżącego zadania drukowania.

Po włączeniu drukarki po kolei zapalają się obie kontrolki podczas wykonywania autotestu. Również po zresetowaniu drukarki lub zmianie ustawienia w menu po kolei zapalają się obie kontrolki.

Więcej informacji na temat kontrolki na panelu operacyjnym oraz określania stanu drukarki na podstawie zapalonych kontrolki można znaleźć w sekcji **Opis kontrolki na panelu operacyjnym drukarki Lexmark E120**.

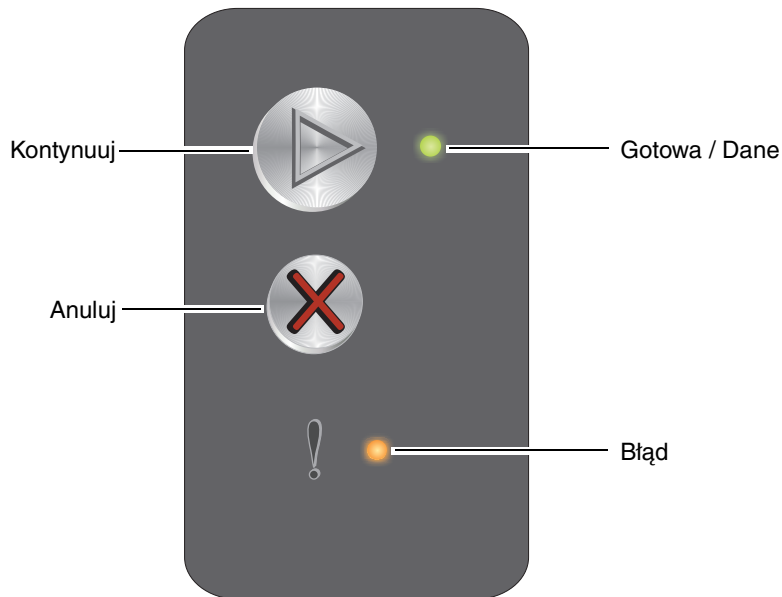

- Naciśnij i zwolnij przycisk **Kontynuuj** (▶), aby wznowić drukowanie.
- Dwa razy szybko naciśnij i zwolnij przycisk **Kontynuuj** (▶), aby wyświetlić dodatkową sekwencję kontrolki.
- Naciśnij przycisk **Kontynuuj** (▶), gdy drukarka jest w stanie Gotowa, aby wydrukować stronę ustawień menu.
- Naciśnij i zwolnij przycisk **Anuluj** (⊗), aby anulować bieżące zadanie.
- Naciśnij i przytrzymaj przycisk **Anuluj** (⊗), aż do chwili, gdy zaświecą wszystkie kontrolki, aby zresetować drukarkę.



























### Opis kontrolki na panelu operacyjnym drukarki Lexmark E120

Znaczenie kontrolki na panelu operacyjnym zależy od ich sekwencji. Kontrolki, które są wyłączone, włączone i/lub migają, oznaczają warunki pracy drukarki, takie jak stan drukarki, konieczność interwencji użytkownika lub konieczność naprawy.

























Po znalezieniu odpowiedniego komunikatu w tabeli zawierającej sekwencję kontrolki należy kliknąć ten komunikat, aby uzyskać więcej informacji.

### Sekwencja kontrolki

Kontrolka Gotowa / Dane włączona=		Kontrolka Błąd włączona=	
Kontrolka Gotowa / Dane miga=		Kontrolka Błąd miga=	

Podstawowa sekwencja kontrolki		Dodatkowa sekwencja kontrolki		Komunikat
Gotowa / Dane	Błąd	Gotowa / Dane	Błąd	
				Gotowa / Wygaszacz
				Zajęta
				Oczekiwanie
				Anuluj zadanie / Zresetuj drukarkę
				Opróżnianie bufora
				Nieprawidłowy kod mechanizmu (Kontrolka Gotowa / Dane miga jeden raz)
				Niegotowa (Kontrolka Gotowa / Dane miga jeden raz)
				Drukowanie listy czcionek lub strony z ustawieniami menu
				Programowanie kodu mechanizmu lub kodu systemu
				Przywracanie ustawień fabrycznych
				Niezgodność regionu kasety (Kontrolka Gotowa / Dane miga cztery razy)
				Brak kasety / Wykryto uszkodzoną kasetę (Kontrolka Gotowa / Dane miga trzy razy)
				Otwarte drzwiczki (Kontrolka Gotowa / Dane miga jeden raz)
				Złożona strona (Kontrolka Gotowa / Dane miga trzy razy)
				Brak połączenia z zewnętrznym adapterem sieciowym (Kontrolka Gotowa / Dane miga pięć razy)

## Korzystanie z panelu operacyjnego

Podstawowa sekwencja kontrolek		Dodatkowa sekwencja kontrolek		Komunikat
Gotowa / Dane	Błąd	Gotowa / Dane	Błąd	
				<b>Za mały obszar sortowania</b> (Kontrolka Gotowa / Dane miga trzy razy)
				<b>Załaduj nośnik</b> (Kontrolka Gotowa / Dane miga jeden raz)
				<b>Wydrukuj drugą stronę zadania drukowania dwustronnego</b> (Kontrolka Gotowa / Dane miga jeden raz)
				<b>Pełna pamięć</b> (Kontrolka Gotowa / Dane miga trzy razy)
				<b>Interfejs hosta wyłączony</b> (Kontrolka Gotowa / Dane miga pięć razy)
				<b>Zacięcie na drodze papieru</b> (Kontrolka Gotowa / Dane miga dziesięć razy)
				<b>Zacięcie papieru w zasobniku 1 / podajniku priorytetowym</b> (Kontrolka Gotowa / Dane miga cztery razy)
				<b>Krótki papier</b> (Kontrolka Gotowa / Dane miga trzy razy)
				<b>Mało toneru</b> (Kontrolka Gotowa / Dane miga osiem razy)
				<b>Wymień zestaw bębna światłoczułego o przedłużonej trwałości</b> (Kontrolka Gotowa / Dane miga jeden raz)
				<b>Błąd wymagający serwisu</b> (Podczas dodatkowej sekwencji kontrolka Gotowa / Dane miga dziesięć razy)

### ***Kody kontrolek na panelu operacyjnym drukarki Lexmark E120***

Poniżej można znaleźć opis znaczenia podstawowych i dodatkowych sekwencji kontrolek oraz sposobów ich kasowania.

#### **Kody podstawowe**

##### **Gotowa / Wygaszacz**

###### **Sekwencja kontrolek:**

Gotowa / Dane – włączona

###### **Komunikat:**

- Drukarka jest gotowa do pobierania i przetwarzania danych.
- Drukarka znajduje się w trybie Wygaszacz.

Drukarka działa prawidłowo.

**Uwaga:** Aby zmienić ustawienie Wygaszacz, należy użyć narzędzia do konfiguracji drukarki lokalnej (zobacz **dysk CD-ROM Oprogramowanie i dokumentacja**).



### Zajęta







#### Sekwencja kontrolek:

Gotowa / Dane – miga

#### Komunikat:

Drukarka jest zajęta odbieraniem i przetwarzaniem danych lub drukowaniem.

#### Rozwiązanie:

- Zajęta:
  - Zaczekaj na usunięcie komunikatu.
  - Naciśnij i zwolnij przycisk , aby anulować bieżące zadanie.
  - Naciśnij i przytrzymaj przycisk , aby zresetować drukarkę.
- Drukowanie:
  - Zaczekaj na wydrukowanie stron. Podczas drukowania stron kontrolka Gotowa miga. Po zakończeniu drukowania zapala się kontrolka Gotowa.
  - Naciśnij i zwolnij przycisk , aby anulować bieżące zadanie.
  - Naciśnij i przytrzymaj przycisk , aby zresetować drukarkę.
- Odbieranie / przetwarzanie danych:
  - Zaczekaj na usunięcie komunikatu.
  - Naciśnij i zwolnij przycisk , aby zatrzymać przetwarzanie.
  - Naciśnij i przytrzymaj przycisk , aby zresetować drukarkę.



### Oczekiwanie



#### Sekwencja kontrolek:

Błąd – miga

#### Komunikat:

Drukarka czeka, aż nastąpi przekroczenie limitu czasu drukowania lub zostaną odebrane dodatkowe dane.

#### Rozwiązanie:

- Naciśnij przycisk , aby wydrukować zawartość bufora.
- Naciśnij i zwolnij przycisk , aby anulować bieżące zadanie.
- Naciśnij i przytrzymaj przycisk , aby zresetować drukarkę.



### Anuluj zadanie / Zresetuj drukarkę

#### Sekwencja kontrolek:

- Gotowa / Dane – włączona
- Błąd – włączona

#### Komunikat:

- Bieżące zadanie zostało anulowane.
- Trwa przywracanie domyślnych ustawień użytkownika. Wszystkie aktywne zadania drukowania zostają anulowane. Domyślne ustawienie użytkownika będzie obowiązywać, dopóki nie zostanie ono zmienione lub nie zostaną przywrócone domyślne ustawienia fabryczne.

#### Rozwiązanie:

Naciśnij i przytrzymaj przycisk , aby zresetować drukarkę.



### Opróżnianie bufora

#### Sekwencja kontrolek:

- Gotowa / Dane – włączona
- Błąd – włączona

#### Komunikat:

Z bufora drukarki usuwane jest zadanie drukowania.

#### Rozwiązanie:

Zaczekaj na usunięcie komunikatu.



### Nieprawidłowy kod mechanizmu

#### Sekwencja kontrolek:

Błąd – włączona

#### Dodatkowa sekwencja kontrolek:

Dwa razy szybko naciśnij przycisk , aby wyświetlić dodatkową sekwencję kontrolek.

Gotowa / Dane – miga jeden raz

#### Komunikat:

Kod wewnętrznego mechanizmu nie został zaprogramowany lub zaprogramowany kod jest nieprawidłowy.

#### Rozwiązanie:

Pobierz prawidłowy kod mechanizmu.



Podstawowa sekwencja kontrolek



Dodatkowa sekwencja kontrolek

### Niegotowa

#### Sekwencja kontrolek:

Błąd – włączona

#### Dodatkowa sekwencja kontrolek:



Dwa razy szybko naciśnij przycisk , aby wyświetlić dodatkową sekwencję kontrolek.

Gotowa / Dane – miga jeden raz

#### Komunikat:

Drukarka nie jest gotowa do odbierania ani do przetwarzania danych albo port drukarki nie jest podłączony.

#### Rozwiązanie:

- Naciśnij przycisk , aby drukarka powróciła do stanu Gotowa lub Zajęta.
- Naciśnij i zwolnij przycisk , aby anulować bieżące zadanie.
- Naciśnij i przytrzymaj przycisk , aby zresetować drukarkę.



Podstawowa sekwencja kontrolek



Dodatkowa sekwencja kontrolek

### Drukowanie listy czcionek lub strony z ustawieniami menu

#### Sekwencja kontrolek:

Gotowa / Dane – miga

#### Komunikat:

Trwa drukowanie listy czcionek lub strony z ustawieniami menu.

#### Rozwiązanie:

Zaczekaj na usunięcie komunikatu.



### Programowanie kodu mechanizmu lub kodu systemu

#### Sekwencja kontrolek:

- Gotowa / Dane – włączona
- Błąd – włączona

#### Komunikat:

Trwa wpisywanie nowego kodu do mechanizmu lub oprogramowania drukarki.

#### Rozwiązanie:

Zaczekaj na usunięcie komunikatu. Po zakończeniu programowania kodu przez drukarkę powraca ona do stanu Gotowa.

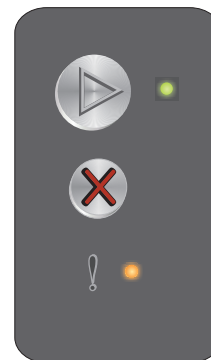

**Uwaga:** Podczas wyświetlania tego komunikatu żaden przycisk nie jest aktywny.

### Przywracanie ustawień fabrycznych

#### Sekwencja kontrolek:

- Gotowa / Dane – włączona
- Błąd – włączona

#### Komunikat:

Trwa przywracanie domyślnych ustawień fabrycznych.

#### Rozwiązanie:

Naciśnij i przytrzymaj przycisk , aby zresetować drukarkę.



### Niezgodność regionu kasety

#### Sekwencja kontrolek:

Błąd – włączona

#### Dodatkowa sekwencja kontrolek:

Dwa razy szybko naciśnij przycisk , aby wyświetlić dodatkową sekwencję kontrolek.

Gotowa / Dane – miga cztery razy

#### Komunikat:

Używana kasetka z tonerem nie jest przeznaczona do danego regionu.

#### Rozwiązanie:

Wyjmij kasetkę z tonerem i zainstaluj nową kasetkę z tonerem przeznaczoną do tego samego regionu co drukarka. Zobacz informacje na nalepce z regionem drukarki, znajdującej się z tyłu drukarki. Lista materiałów eksploatacyjnych odpowiednich dla tej drukarki oraz ich numery katalogowe znajdują się w sekcji **Zamawianie materiałów eksploatacyjnych na str. 66**.



**Podstawowa sekwencja kontrolek**



**Dodatkowa sekwencja kontrolek**



### Brak kasety / Wykryto uszkodzoną kasetę

#### Sekwencja kontrolek:

Błąd – włączona

#### Dodatkowa sekwencja kontrolek:

Dwa razy szybko naciśnij przycisk , aby wyświetlić dodatkową sekwencję kontrolek.

Gotowa / Dane – miga trzy razy

#### Komunikat:

W drukarce nie ma kasety z tonerem, brakuje zestawu bębna światłoczułego o przedłużonej trwałości lub wykryto uszkodzoną kasetę.

#### Rozwiązanie:

Najpierw sprawdź, czy kasetka z tonerem jest zainstalowana. Jeśli kasetka z tonerem jest prawidłowo zainstalowana, sprawdź, czy zestaw bębna światłoczułego o przedłużonej trwałości jest zainstalowany. Jeśli brakuje kasetki z tonerem lub zestawu bębna światłoczułego o przedłużonej trwałości, zainstaluj odpowiedni podzespół. Jeśli oba te elementy są prawidłowo zainstalowane, usuń uszkodzoną kasetę.



**Podstawowa sekwencja kontrolek**



**Dodatkowa sekwencja kontrolek**

### Otwarte drzwiczki

#### Sekwencja kontrolek:

Błąd – włączona

#### Dodatkowa sekwencja kontrolek:

Dwa razy szybko naciśnij przycisk , aby wyświetlić dodatkową sekwencję kontrolek.

Gotowa / Dane – miga jeden raz

#### Komunikat:

Drzwiczki są otwarte.

#### Rozwiązanie:

Zamknij otwarte drzwiczki.



**Podstawowa sekwencja kontrolek**



**Dodatkowa sekwencja kontrolek**

### Złożona strona

#### Sekwencja kontrolek:

Błąd – włączona

#### Dodatkowa sekwencja kontrolek:

Dwa razy szybko naciśnij przycisk , aby wyświetlić dodatkową sekwencję kontrolek.

Gotowa / Dane – miga trzy razy

#### Komunikat:

Strona może zostać wydrukowana nieprawidłowo, ponieważ zawarte na niej informacje przeznaczone do drukowania są zbyt złożone (pamięć drukarki jest niewystarczająca).

#### Rozwiązanie:

Wyłącz drukarkę i włącz ją ponownie, aby spróbować ponownie wydrukować stronę. Jeśli to się nie uda:

- Naciśnij przycisk , aby usunąć komunikat i kontynuować przetwarzanie zadania (niektóre dane wydruku mogą zostać utracone).

Aby uniknąć tego błędu w przyszłości:

- Ograniczaj złożoność stron, zmniejszając zawartość tekstu lub grafiki.
- Włącz opcję **Ochrona strony** przy użyciu narzędzia do konfiguracji drukarki lokalnej (zobacz **dysk CD-ROM Oprogramowanie i dokumentacja**).



Podstawowa sekwencja kontrolek



Dodatkowa sekwencja kontrolek

### Brak połączenia z zewnętrznym adapterem sieciowym

#### Sekwencja kontrolek:

Błąd – włączona

#### Dodatkowa sekwencja kontrolek:

Dwa razy szybko naciśnij przycisk , aby wyświetlić dodatkową sekwencję kontrolek.

Gotowa / Dane – miga pięć razy

#### Komunikat:

Podczas cyklu włączania drukarka wykryła, że utracono połączenie z zewnętrznym adapterem sieciowym.

**Uwaga:** Błąd ten może zostać wykryty tylko podczas cyklu włączania.

#### Rozwiązanie:

- Naciśnij , aby usunąć komunikat.
- Ponownie ustanów połączenie z zewnętrznym adapterem sieciowym.



Podstawowa sekwencja kontrolek



Dodatkowa sekwencja kontrolek

### Za mały obszar sortowania

#### Sekwencja kontrolek:

Błąd – włączona

#### Dodatkowa sekwencja kontrolek:

Dwa razy szybko naciśnij przycisk , aby wyświetlić dodatkową sekwencję kontrolek.

Gotowa / Dane – miga trzy razy

#### Komunikat:

W pamięci drukarki jest zbyt mało wolnego miejsca, aby wykonać sortowanie zadania drukowania. Przyczyną może być jeden z następujących błędów:

- Pamięć drukarki jest pełna.
- Strona jest zbyt złożona, aby ją wydrukować.
- Brak pamięci, aby zapisać zawartość bufora drukarki.

#### Rozwiązanie:

Wyłącz drukarkę i włącz ją ponownie, aby spróbować ponownie wydrukować stronę. Jeśli to się nie uda:

- Naciśnij przycisk , aby usunąć komunikat i kontynuować przetwarzanie zadania (niektóre dane wydruku mogą zostać utracone).

Aby uniknąć tego błędu w przyszłości:

- Ograniczaj złożoność stron, zmniejszając zawartość tekstu lub grafiki.
- Włącz opcję **Ochrona strony** przy użyciu narzędzia do konfiguracji drukarki lokalnej (zobacz **dysk CD-ROM Oprogramowanie i dokumentacja**).



**Podstawowa sekwencja kontrolek**



**Dodatkowa sekwencja kontrolek**

### Załaduj nośnik

#### Sekwencja kontrolek:

Błąd – miga

#### Dodatkowa sekwencja kontrolek:



Dwa razy szybko naciśnij przycisk , aby wyświetlić dodatkową sekwencję kontrolek.

Gotowa / Dane – miga jeden raz

#### Komunikat:

Brak nośnika w drukarce lub nośnik nie jest podawany prawidłowo.

#### Rozwiązanie:

- Załaduj nośnik do zasobnika 1 lub podajnika priorytetowego, a następnie naciśnij przycisk , aby wznowić drukowanie.
- Upewnij się, że nośnik jest załadowany poprawnie do zasobnika 1 lub podajnika priorytetowego.
- Naciśnij przycisk , aby anulować zadanie drukowania.



**Podstawowa sekwencja kontrolek**



**Dodatkowa sekwencja kontrolek**

### Wydrukuj drugą stronę zadania drukowania dwustronnego

#### Sekwencja kontrolek:

Błąd – miga

#### Dodatkowa sekwencja kontrolek:



Dwa razy szybko naciśnij przycisk , aby wyświetlić dodatkową sekwencję kontrolek.

Gotowa / Dane – miga jeden raz

#### Komunikat:

Wydrukuj drugą stronę bieżącego zadania drukowania dwustronnego.

#### Rozwiązanie:

- Włóż zadanie drukowania do podajnika priorytetowego, korzystając z instrukcji w menu podręcznym sterownika w celu odpowiedniego ułożenia stron, a następnie naciśnij przycisk , aby wznowić drukowanie.
- Naciśnij przycisk , aby anulować zadanie drukowania.
- Naciśnij i przytrzymaj przycisk , aby zresetować drukarkę.



Podstawowa sekwencja kontrolek



Dodatkowa sekwencja kontrolek

### Pełna pamięć

#### Sekwencja kontrolek:

Błąd – miga

#### Dodatkowa sekwencja kontrolek:



Dwa razy szybko naciśnij przycisk , aby wyświetlić dodatkową sekwencję kontrolek.

Gotowa / Dane – miga trzy razy

#### Komunikat:

Drukarka przetwarza dane, lecz pamięć używana do zapisywania stron jest zapełniona.

#### Rozwiązanie:

- Naciśnij przycisk , aby usunąć komunikat i kontynuować drukowanie zadania (zadanie może nie zostać wydrukowane prawidłowo).
- Naciśnij i zwolnij przycisk , aby anulować zadanie.
- Naciśnij i przytrzymaj przycisk , aby zresetować drukarkę.
- Aby uniknąć tego błędu w przyszłości: Upraszczaj zadania drukowania. Ograniczaj złożoność stron, zmniejszając zawartość tekstu lub grafiki i usuwając niepotrzebne czcionki lub makra.



Podstawowa sekwencja kontrolek



Dodatkowa sekwencja kontrolek

## Interfejs hosta wyłączony

### Sekwencja kontrolek:

Błąd – miga

### Dodatkowa sekwencja kontrolek:

Dwa razy szybko naciśnij przycisk , aby wyświetlić dodatkową sekwencję kontrolek.

Gotowa / Dane – miga pięć razy

### Komunikat:

Port USB lub port sieciowy drukarki jest wyłączony.

### Rozwiązanie:

- Naciśnij , aby usunąć komunikat. Wszystkie wysłane wcześniej zadania drukowania zostaną odrzucone przez drukarkę.
- Włącz port USB, wybierając wartość inną niż Wyłączone dla opcji Bufor USB w narzędziu do konfiguracji drukarki lokalnej (zobacz **dyisk CD-ROM Oprogramowanie i dokumentacja**).



**Podstawowa sekwencja kontrolek**



**Dodatkowa sekwencja kontrolek**

## Zacięcie na drodze papieru

**Uwaga:** Wszystkie zacięcia oznaczone są tym samym kodem podstawowym. W celu określenia miejsca wystąpienia zacięcia zobacz dodatkową sekwencję kontrolek.

### Sekwencja kontrolek:

Błąd – miga

### Dodatkowa sekwencja kontrolek:

Dwa razy szybko naciśnij przycisk , aby wyświetlić dodatkową sekwencję kontrolek.

- Gotowa / Dane – miga dziesięć razy
- Błąd – włączona

### Komunikat:

Zacięcie wystąpiło w okolicy czujnika podawania, czujnika odbiornika lub pomiędzy czujnikami podawania i odbiornika.

### Rozwiązanie:

Instrukcje można znaleźć w sekcji **Usuwanie zacięć nośnika na str. 53**.



**Podstawowa sekwencja kontrolek**



**Dodatkowa sekwencja kontrolek**

### Zacięcie papieru w zasobniku 1 / podajniku priorytetowym

**Uwaga:** Wszystkie zacięcia oznaczone są tym samym kodem podstawowym. W celu określenia miejsca wystąpienia zacięcia zobacz dodatkową sekwencję kontroltek.

#### Sekwencja kontroltek:

Błąd – miga

#### Dodatkowa sekwencja kontroltek:

Dwa razy szybko naciśnij przycisk , aby wyświetlić dodatkową sekwencję kontroltek.

- Gotowa / Dane – miga cztery razy
- Błąd – włączona

#### Komunikat:

Zacięcie wystąpiło w zasobniku 1 / podajniku priorytetowym.

#### Rozwiązanie:

Więcej informacji można znaleźć w sekcji **Usuwanie zacięć nośnika na str. 53**.



**Podstawowa sekwencja kontroltek**



**Dodatkowa sekwencja kontroltek**

### Krótki papier

#### Sekwencja kontrolek:

Błąd – miga

#### Dodatkowa sekwencja kontrolek:



Dwa razy szybko naciśnij przycisk , aby wyświetlić dodatkową sekwencję kontrolek.

Gotowa / Dane – miga trzy razy

#### Komunikat:

Zbyt mała długość papieru, aby wydrukować sformatowane dane. Ten błąd występuje, gdy drukarka nie rozpoznaje rozmiaru załadowanego nośnika lub gdy istnieje problem związany z podawaniem nośnika.

#### Rozwiązanie:

- Sprawdź, czy załadowany nośnik jest dość duży oraz czy wybrano właściwą wartość w menu rozmiaru papieru w narzędziu konfiguracji drukarki lokalnej (patrz **dysk CD-ROM *Oprogramowanie i dokumentacja***).
- Naciśnij przycisk , aby usunąć komunikat i wznowić zadanie.
- Naciśnij przycisk , aby anulować zadanie drukowania.



Podstawowa sekwencja kontrolek



Dodatkowa sekwencja kontrolek

### Mało toneru

#### Sekwencja kontrolek:

Błąd – miga

#### Dodatkowa sekwencja kontrolek:

Dwa razy szybko naciśnij przycisk , aby wyświetlić dodatkową sekwencję kontrolek.

Gotowa / Dane – miga osiem razy

#### Komunikat:

Drukarka jest gotowa do pobierania i przetwarzania danych. Ponadto kończy się toner w kasecie z tonerem.

#### Rozwiązanie:

- Naciśnij przycisk , aby usunąć komunikat i kontynuować przetwarzanie zadania.
- Wyjmij kasetę z tonerem. Delikatnie potrząśnij kasetą z tonerem na boki oraz do przodu i do tyłu kilka razy, aby lepiej rozprowadzić toner, a następnie ponownie włóż kasetę do drukarki. Wielokrotnie powtórz te czynności. Jeśli wydruk pozostaje zbyt błady, wymień kasetę z tonerem. Aby uzyskać pomoc na ten temat, zobacz **Wymiana kasety z tonerem na str. 68**.



Podstawowa sekwencja kontrolek



Dodatkowa sekwencja kontrolek

### Wymień zestaw bębna światłoczułego o przedłużonej trwałości

#### Sekwencja kontrolek:

Błąd – miga

#### Dodatkowa sekwencja kontrolek:

Dwa razy szybko naciśnij przycisk , aby wyświetlić dodatkową sekwencję kontrolek.

Gotowa / Dane – miga jeden raz

#### Komunikat:

Zestaw bębna światłoczułego o przedłużonej trwałości powinien wkrótce zostać wymieniony.

#### Rozwiązanie:

- Naciśnij , aby usunąć komunikat i kontynuować drukowanie.
- Wymień zestaw bębna światłoczułego o przedłużonej trwałości. Aby uzyskać pomoc na ten temat, zobacz **Wymiana zestawu bębna światłoczułego o przedłużonej trwałości na str. 71.**



Podstawowa sekwencja kontrolek



Dodatkowa sekwencja kontrolek

### Błąd wymagający serwisu

#### Sekwencja kontrolek:

- Gotowa / Dane – miga
- Błąd – miga

#### Dodatkowa sekwencja kontrolek:

Dwa razy szybko naciśnij przycisk , aby wyświetlić dodatkową sekwencję kontrolek.

- Gotowa / Dane – miga dziesięć razy

#### Komunikat:

W drukarce został wykryty błąd wymagający serwisu i drukowanie zostało zatrzymane.

#### Rozwiązanie:

Wyłącz drukarkę i włącz ją ponownie. Jeśli kontrolki nadal migają, skontaktuj się działem obsługi klienta. Numer telefonu właściwy dla danego obszaru można znaleźć w witrynie internetowej firmy Lexmark pod adresem [www.lexmark.com](http://www.lexmark.com).



Podstawowa sekwencja kontrolek



Dodatkowa sekwencja kontrolek







### Opis panelu operacyjnego drukarki Lexmark E120n

Na panelu operacyjnym znajdują się 2 przyciski i 6 kontrolki (przycisk Kontynuuj jest kontrolką i przyciskiem). Kontrolki informują o stanie drukarki. Przyciski służą do wznowiania i anulowania bieżącego zadania drukowania.

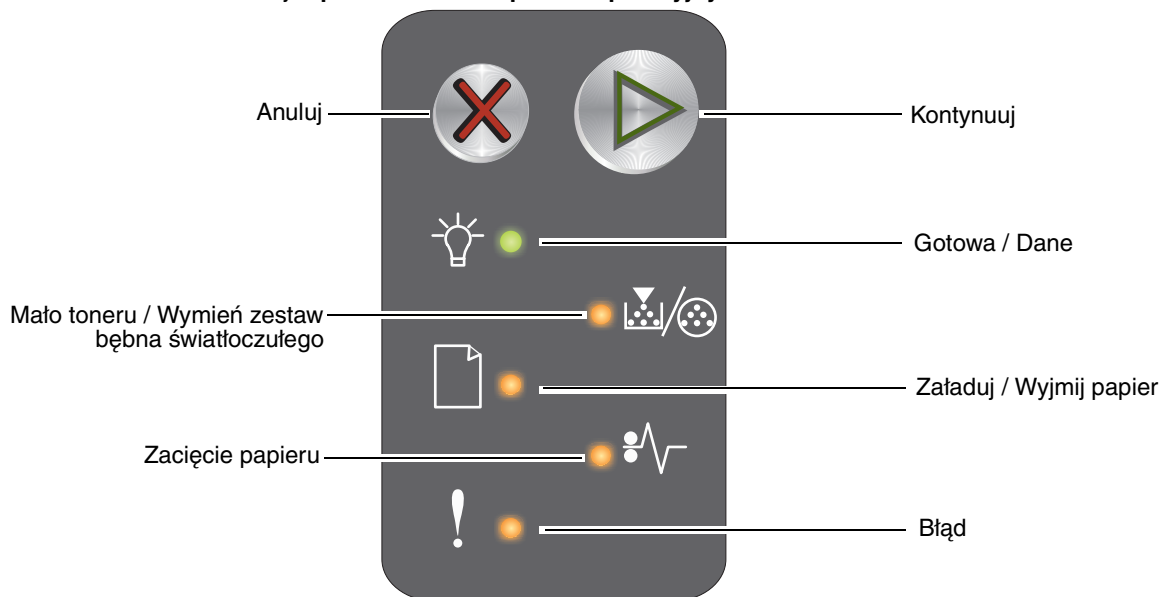
Po włączeniu drukarki po kolei zapalają się wszystkie kontrolki podczas wykonywania autotestu. Również po zresetowaniu drukarki lub zmianie ustawienia w menu po kolei zapalają się wszystkie kontrolki.

Więcej informacji na temat kontrolki na panelu operacyjnym oraz określania stanu drukarki na podstawie zapalonych kontrolki można znaleźć w sekcji **Opis kontrolki na panelu operacyjnym drukarki Lexmark E120n**.



- Naciśnij i zwolnij przycisk **Kontynuuj** , aby wznowić drukowanie.
- Dwa razy szybko naciśnij i zwolnij przycisk **Kontynuuj** , aby wyświetlić dodatkową sekwencję kontrolki.
- Naciśnij i zwolnij przycisk **Anuluj** , aby anulować bieżące zadanie.
- Naciśnij i przytrzymaj przycisk **Anuluj** , aż do chwili, gdy zaświecą wszystkie kontrolki, aby zresetować drukarkę.

## Opis kontrolki na panelu operacyjnym drukarki Lexmark E120n

Kontrolki na panelu operacyjnym mają różne znaczenie w zależności od ich sekwencji. Kontrolki, które są wyłączone, włączone i/lub migają, oznaczają warunki pracy drukarki, takie jak stan drukarki, konieczność interwencji użytkownika lub konieczność naprawy.

Po znalezieniu odpowiedniego komunikatu w tabeli zawierającej sekwencję kontrolki należy kliknąć ten komunikat, aby uzyskać więcej informacji.

### Sekwencja kontrolki

Kontynuuj włączona = 

Gotowa / Dane włączona = 

Inne kontrolki włączone = 

Kontynuuj miga = 

Gotowa / Dane miga = 

Migają inne kontrolki na panelu operacyjnym = 

Podstawowa sekwencja kontrolki						Dodatkowa sekwencja kontrolki						Komunikat
Kontynuuj	Gotowa / Dane	Mało toneru / Wymień zestaw bębna światłoczułego	Załaduj / Wyjmij papier	Zacięcie papieru	Błąd	Kontynuuj	Gotowa / Dane	Mało toneru / Wymień zestaw bębna światłoczułego	Załaduj / Wyjmij papier	Zacięcie papieru	Błąd	
												Gotowa / Wygaszacz
												Zajęta
												Zmniejszona rozdzielczość
												Oczekiwanie
												Anuluj zadanie / Zresetuj drukarkę
												Opróżnianie bufora
												Nieprawidłowy kod mechanizmu
												Niegotowa
												Drukowanie listy czcionek lub strony z ustawieniami menu
												Programowanie kodu mechanizmu lub kodu systemu

## Korzystanie z panelu operacyjnego

Podstawowa sekwencja kontrolek						Dodatkowa sekwencja kontrolek						Komunikat
Kontynuuj	Gotowa / Dane	Mało toneru / Wymień zestaw bębna światłoczułego	Załaduj / Wyjmij papier	Zacięcie papieru	Błąd	Kontynuuj	Gotowa / Dane	Mało toneru / Wymień zestaw bębna światłoczułego	Załaduj / Wyjmij papier	Zacięcie papieru	Błąd	
												Przywracanie ustawień fabrycznych
												Niezgodność regionu kasety
												Brak kasety / Wykryto uszkodzoną kasety
												Otwarte drzwiczki
												Złożona strona
												Brak połączenia z zewnętrznym adapterem sieciowym
												Za mały obszar sortowania
												Załaduj nośnik
												Wydrukuj drugą stronę zadania drukowania dwustronnego
												Pełna pamięć
												Błędy interfejsu sieciowego
												Interfejs hosta wyłączony
												Zacięcie papieru w obszarze czujnika podawania
												Zacięcie papieru pomiędzy czujnikami podawania i odbiornika
												Zacięcie papieru w obszarze czujnika odbiornika
												Zacięcie papieru w zasobniku 1 / podajniku priorytetowym
												Zapis zasobów wyłączony
												Krótki papier

## Korzystanie z panelu operacyjnego

Podstawowa sekwencja kontrolek						Dodatkowa sekwencja kontrolek						
Kontynuuj	Gotowa / Dane	Mało toneru / Wymień zestaw bębna światłoczułego	Załaduj / Wyjmij papier	Zacięcie papieru	Błąd	Kontynuuj	Gotowa / Dane	Mało toneru / Wymień zestaw bębna światłoczułego	Załaduj / Wyjmij papier	Zacięcie papieru	Błąd	
												Komunikat
												Mało toneru
												Ostrzeżenie o zużyciu zestawu bębna światłoczułego o przedłużonej trwałości
												Wymień zestaw bębna światłoczułego o przedłużonej trwałości
												Nieobsługiwana kaseeta z tonerem
												Błąd wymagający serwisu

### Kody kontrolek na panelu operacyjnym drukarki Lexmark E120n

Poniżej można znaleźć opis znaczenia podstawowych i dodatkowych sekwencji kontrolek oraz sposobów ich kasowania.

#### Kody podstawowe

##### Gotowa / Wygaszacz

###### Sekwencja kontrolek:

Gotowa / Dane – włączona

###### Komunikat:

- Drukarka jest gotowa do pobierania i przetwarzania danych.
- Drukarka znajduje się w trybie Wygaszacz.

Drukarka działa prawidłowo.

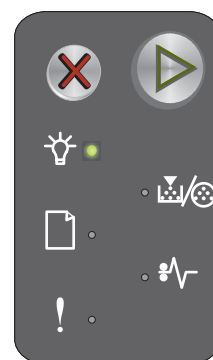

**Uwaga:** Aby zmienić ustawienie Wygaszacz, należy użyć narzędzia do konfiguracji drukarki lokalnej (zobacz **dysk CD-ROM Oprogramowanie i dokumentacja**).

### Zajęta







#### Sekwencja kontrolek:

Gotowa / Dane – miga

#### Komunikat:

Drukarka jest zajęta odbieraniem i przetwarzaniem danych lub drukowaniem.

#### Rozwiązanie:

- Zajęta:
  - Zaczekaj na usunięcie komunikatu.
  - Naciśnij i zwolnij przycisk , aby anulować bieżące zadanie.
  - Naciśnij i przytrzymaj przycisk , aby zresetować drukarkę.
- Drukowanie:
  - Zaczekaj na wydrukowanie stron. Podczas drukowania stron kontrolka Gotowa miga. Po zakończeniu drukowania zapala się kontrolka Gotowa.
  - Naciśnij i zwolnij przycisk , aby anulować bieżące zadanie.
  - Naciśnij i przytrzymaj przycisk , aby zresetować drukarkę.
- Odbieranie / przetwarzanie danych:
  - Zaczekaj na usunięcie komunikatu.
  - Naciśnij i zwolnij przycisk , aby zatrzymać przetwarzanie.
  - Naciśnij i przytrzymaj przycisk , aby zresetować drukarkę.



### Zmniejszona rozdzielczość



#### Sekwencja kontrolek:

- Gotowa / Dane – miga
- Błąd – miga

#### Komunikat:

Trwa przetwarzanie danych lub drukowanie stron, ale rozdzielczość strony w bieżącym zadaniu została zmniejszona z 600 dpi (punktów na cal) do 300 dpi w celu uniknięcia błędu przepełnienia pamięci.

#### Rozwiązanie:

- Przed drukowaniem nowych zadań zaczekaj, aż panel operacyjny powróci do stanu Gotowa.
- Naciśnij i zwolnij przycisk , aby anulować bieżące zadanie.
- Naciśnij i przytrzymaj przycisk , aby zresetować drukarkę.

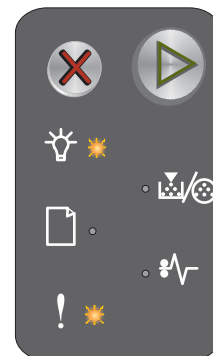

### Oczekiwanie



#### Sekwencja kontrolek:

- Kontynuuj – włączona
- Gotowa / Dane – włączona

#### Komunikat:

Drukarka czeka, aż nastąpi przekroczenie limitu czasu drukowania lub zostaną odebrane dodatkowe dane.

#### Rozwiązanie:

- Naciśnij przycisk , aby wydrukować zawartość bufora.
- Naciśnij i zwolnij przycisk , aby anulować bieżące zadanie.
- Naciśnij i przytrzymaj przycisk , aby zresetować drukarkę.



### Anuluj zadanie / Zresetuj drukarkę

#### Sekwencja kontrolek:

- Kontynuuj – włączona
- Gotowa / Dane – włączona
- Mało toneru / Wymień zestaw bębna światłoczułego – włączona
- Załaduj / Wyjmij papier – włączona
- Zacięcie papieru – włączona
- Błąd – włączona

#### Komunikat:

- Bieżące zadanie zostało anulowane.
- Trwa przywracanie domyślnych ustawień użytkownika. Wszystkie aktywne zadania drukowania zostają anulowane. Domyślne ustawienie użytkownika będzie obowiązywać, dopóki nie zostanie ono zmienione lub nie zostaną przywrócone domyślne ustawienia fabryczne.

#### Rozwiązanie:

Naciśnij i przytrzymaj przycisk , aby zresetować drukarkę.



### Opróżnianie bufora

#### Sekwencja kontrolek:

- Gotowa / Dane – miga
- Błąd – miga

#### Komunikat:

Z bufora drukarki usuwane jest zadanie drukowania.

#### Rozwiązanie:

Zaczekaj na usunięcie komunikatu.



### Nieprawidłowy kod mechanizmu

#### Sekwencja kontrolek:

- Gotowa / Dane – włączona
- Błąd – włączona

#### Dodatkowa sekwencja kontrolek:

Dwa razy szybko naciśnij przycisk , aby wyświetlić dodatkową sekwencję kontrolek.

- Gotowa / Dane – włączona
- Załaduj / Wyjmij papier – włączona
- Błąd – włączona

#### Komunikat:

Kod wewnętrznego mechanizmu nie został zaprogramowany lub zaprogramowany kod jest nieprawidłowy.

#### Rozwiązanie:

Pobierz prawidłowy kod mechanizmu.



**Podstawowa sekwencja kontrolek**

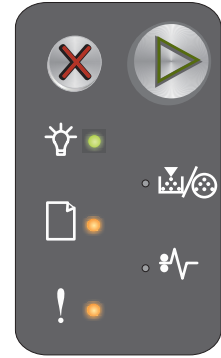

**Dodatkowa sekwencja kontrolek**

### Niegotowa



#### Sekwencja kontrolek:

- Kontynuuj – włączona
- Gotowa / Dane – włączona
- Błąd – włączona

#### Komunikat:

Drukarka nie jest gotowa do odbierania ani do przetwarzania danych albo port drukarki nie jest podłączony.

#### Rozwiązanie:

- Naciśnij przycisk , aby drukarka powróciła do stanu Gotowa lub Zajęta.
- Naciśnij i zwolnij przycisk , aby anulować bieżące zadanie.
- Naciśnij i przytrzymaj przycisk , aby zresetować drukarkę.

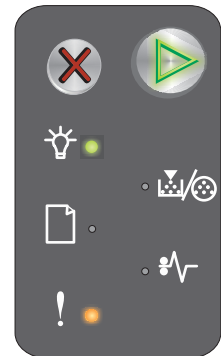

### Drukowanie listy czcionek lub strony z ustawieniami menu

#### Sekwencja kontrolek:

Gotowa / Dane – miga

#### Komunikat:

Trwa drukowanie listy czcionek lub strony z ustawieniami menu.

#### Rozwiązanie:

Zaczekaj na usunięcie komunikatu.

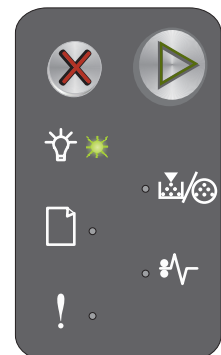

### Programowanie kodu mechanizmu lub kodu systemu

#### Sekwencja kontrolek:

- Gotowa / Dane – włączona
- Błąd – włączona

#### Komunikat:

Trwa wpisywanie nowego kodu do mechanizmu lub oprogramowania drukarki.

#### Rozwiązanie:

Zaczekaj na usunięcie komunikatu. Po zakończeniu programowania kodu przez drukarkę powraca ona do stanu Gotowa.

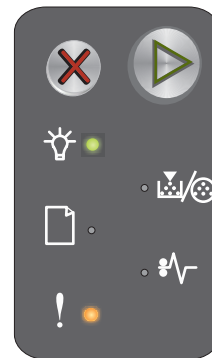

**Uwaga:** Podczas wyświetlania tego komunikatu żaden przycisk nie jest aktywny.

### Przywracanie ustawień fabrycznych

#### Sekwencja kontrolek:

- Kontynuuj – włączona
- Gotowa / Dane – włączona
- Mało toneru / Wymień zestaw bębna światłoczułego – włączona
- Załaduj / Wyjmij papier – włączona
- Zacięcie papieru – włączona
- Błąd – włączona

#### Komunikat:

Trwa przywracanie domyślnych ustawień fabrycznych.

#### Rozwiązanie:

Zaczekaj na usunięcie komunikatu.



### Nie zgodność regionu kasety

#### Sekwencja kontrolek:

- Mało toneru / Wymień zestaw bębna światłoczułego – miga
- Błąd – miga

#### Komunikat:

Używana kasetka z tonerem nie jest przeznaczona do danego regionu.

#### Rozwiązanie:

Wyjmij kasetkę z tonerem i zainstaluj nową kasetkę z tonerem przeznaczoną do tego samego regionu co drukarka. Zobacz informacje na nalepce z regionem drukarki, znajdującej się z tyłu drukarki. Lista materiałów eksploatacyjnych odpowiednich dla tej drukarki oraz ich numery katalogowe znajdują się w sekcji **Zamawianie materiałów eksploatacyjnych na str. 66**.





### Wymień kasetę

#### Sekwencja kontrolek:

- Mało toneru / Wymień zestaw bębna światłoczułego – włączona
- Błąd – miga

#### Komunikat:

Drukarka wykryła, że zainstalowano ponownie napełnioną zwrotną kasetę z tonerem.

#### Rozwiązanie:

Wyjmij kasetę z tonerem znajdującą się w drukarce i zainstaluj nową kasetę.

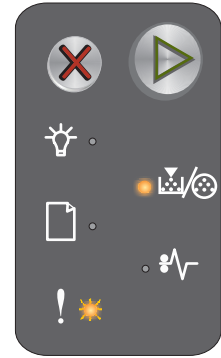

### Otwarte drzwiczki

#### Sekwencja kontrolek:

Błąd – włączona

#### Komunikat:

Drzwiczki są otwarte.

#### Rozwiązanie:

Zamknij otwarte drzwiczki.

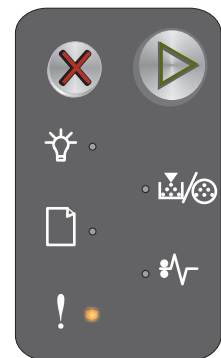

### Złożona strona

#### Sekwencja kontrolek:

- Kontynuuj – włączona
- Błąd – włączona

#### Dodatkowa sekwencja kontrolek:

Dwa razy szybko naciśnij przycisk , aby wyświetlić dodatkową sekwencję kontrolek.

- Kontynuuj – włączona
- Gotowa / Dane – włączona
- Błąd – włączona

#### Komunikat:

Strona może zostać wydrukowana nieprawidłowo, ponieważ zawarte na niej informacje przeznaczone do drukowania są zbyt złożone (pamięć drukarki jest niewystarczająca).

#### Rozwiązanie:

- Naciśnij przycisk , aby usunąć komunikat i kontynuować przetwarzanie zadania (niektóre dane wydruku mogą zostać utracone).
- Aby uniknąć tego błędu w przyszłości:
  - Ograniczaj złożoność stron, zmniejszając zawartość tekstu lub grafiki.
  - Włącz opcję **Ochrona strony** przy użyciu narzędzia do konfiguracji drukarki lokalnej (zobacz **dysk CD-ROM Oprogramowanie i dokumentacja**).



### Brak kasety / Wykryto uszkodzoną kasę

#### Sekwencja kontrolek:

- Mało toneru / Wymień zestaw bębna światłoczułego – miga
- Błąd – włączona

#### Dodatkowa sekwencja kontrolek:

Dwa razy szybko naciśnij przycisk , aby wyświetlić dodatkową sekwencję kontrolek.

- Mało toneru / Wymień zestaw bębna światłoczułego – włączona
- Błąd – włączona
- Zacięcie papieru – miga



Podstawowa sekwencja kontrolek

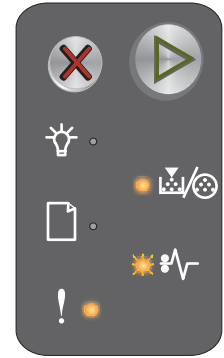

Dodatkowa sekwencja kontrolek

#### Komunikat:

W drukarce nie ma kasety z tonerem, brakuje zestawu bębna światłoczułego o przedłużonej trwałości lub wykryto uszkodzoną kasę.

#### Rozwiązanie:

Najpierw sprawdź, czy kaseeta z tonerem jest zainstalowana. Jeśli kaseeta z tonerem jest prawidłowo zainstalowana, sprawdź, czy zestaw bębna światłoczułego o przedłużonej trwałości jest zainstalowany. Jeśli oba te elementy są prawidłowo zainstalowane, usuń uszkodzoną kasę. Jeśli brakuje kasety z tonerem lub zestawu bębna światłoczułego o przedłużonej trwałości, zainstaluj odpowiedni podzespół.

### Brak połączenia z zewnętrznym adapterem sieciowym

#### Sekwencja kontrolek:

- Kontynuuj – włączona
- Błąd – włączona

#### Dodatkowa sekwencja kontrolek:

Dwa razy szybko naciśnij przycisk , aby wyświetlić dodatkową sekwencję kontrolek.

- Kontynuuj – włączona
- Zacięcie papieru – miga
- Błąd – włączona



Podstawowa sekwencja kontrolek

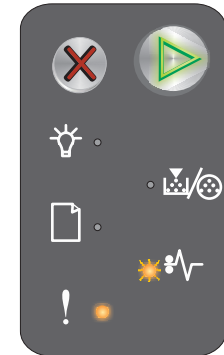

Dodatkowa sekwencja kontrolek

#### Komunikat:

Podczas cyklu włączania drukarka wykryła, że utracono połączenie z zewnętrznym adapterem sieciowym.

**Uwaga:** Błąd ten może zostać wykryty tylko podczas cyklu włączania.

#### Rozwiązanie:

- Naciśnij , aby usunąć komunikat.
- Ponownie ustanów połączenie z zewnętrznym adapterem sieciowym.

### Za mały obszar sortowania

#### Sekwencja kontrolek:

- Kontynuuj – włączona
- Błąd – włączona

#### Dodatkowa sekwencja kontrolek:

Dwa razy szybko naciśnij przycisk , aby wyświetlić dodatkową sekwencję kontrolek.

- Kontynuuj – włączona
- Mało toneru / Wymień zestaw bębna światłoczułego – włączona
- Błąd – włączona



**Podstawowa sekwencja kontrolek**

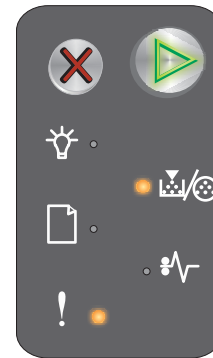

**Dodatkowa sekwencja kontrolek**

#### Komunikat:

W pamięci drukarki jest zbyt mało wolnego miejsca, aby wykonać sortowanie zadania drukowania. Przyczyną może być jeden z następujących błędów:

- Pamięć drukarki jest pełna.
- Strona jest zbyt złożona, aby ją wydrukować.
- Brak pamięci, aby zapisać zawartość bufora drukarki.

#### Rozwiązanie:

Wyłącz drukarkę i włącz ją ponownie, aby spróbować ponownie wydrukować stronę. Jeśli to się nie uda:

- Naciśnij przycisk , aby usunąć komunikat i kontynuować przetwarzanie zadania (niektóre dane wydruku mogą zostać utracone).

Aby uniknąć tego błędu w przyszłości:

- Ograniczaj złożoność stron, zmniejszając zawartość tekstu lub grafiki.
- Włącz opcję **Ochrona strony** przy użyciu narzędzia do konfiguracji drukarki lokalnej (zobacz **dysk CD-ROM Oprogramowanie i dokumentacja**).

### Załaduj nośnik



#### Sekwencja kontrolek:

- Kontynuuj – włączona
- Załaduj / Wyjmij papier – włączona

#### Komunikat:

Brak nośnika w drukarce lub nośnik nie jest podawany prawidłowo.

#### Rozwiązanie:

- Załaduj nośnik do zasobnika 1 lub podajnika priorytetowego, a następnie naciśnij przycisk , aby wznowić drukowanie.
- Upewnij się, że nośnik jest załadowany poprawnie do zasobnika 1 lub podajnika priorytetowego.
- Naciśnij przycisk , aby anulować zadanie drukowania.



### Wydrukuj drugą stronę zadania drukowania dwustronnego



#### Sekwencja kontrolek:

- Kontynuuj – miga
- Załaduj / Wymij papier – włączona

#### Komunikat:

Wydrukuj drugą stronę bieżącego zadania drukowania dwustronnego.

#### Rozwiązanie:

- Włóż zadanie drukowania do podajnika priorytetowego, korzystając z instrukcji w menu podręcznym sterownika w celu odpowiedniego ułożenia stron, a następnie naciśnij przycisk , aby wznowić drukowanie.
- Naciśnij przycisk , aby anulować zadanie drukowania.
- Naciśnij i przytrzymaj przycisk , aby zresetować drukarkę.

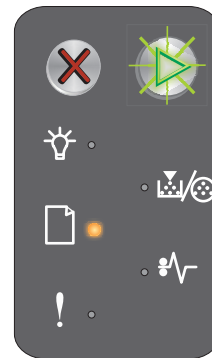

### Pełna pamięć

#### Sekwencja kontrolek:

- Kontynuuj – włączona
- Błąd – włączona

#### Dodatkowa sekwencja kontrolek:

Dwa razy szybko naciśnij przycisk , aby wyświetlić dodatkową sekwencję kontrolek.

- Kontynuuj – włączona
- Gotowa / Dane – włączona
- Mało toneru / Wymień zestaw bębna światłoczułego – włączona
- Błąd – włączona



**Podstawowa sekwencja kontrolek**

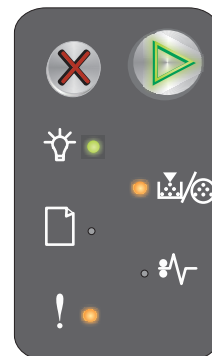



**Dodatkowa sekwencja kontrolek**

#### Komunikat:

Drukarka przetwarza dane, lecz pamięć używana do zapisywania stron jest zapelniona.

#### Rozwiązanie:

- Naciśnij przycisk , aby usunąć komunikat i kontynuować drukowanie zadania (zadanie może nie zostać wydrukowane prawidłowo).
- Naciśnij i zwolnij przycisk , aby anulować zadanie.
- Naciśnij i przytrzymaj przycisk , aby zresetować drukarkę (może być konieczne ponowne wystanie zadania do drukowania).
- Aby uniknąć tego błędu w przyszłości: Upraszczaj zadania drukowania. Ograniczaj złożoność stron, zmniejszając zawartość tekstu lub grafiki i usuwając niepotrzebne czcionki lub makra.

## Błędy interfejsu sieciowego

### Sekwencja kontrolek:

- Kontynuuj – włączona
- Błąd – włączona

### Dodatkowa sekwencja kontrolek:



Dwa razy szybko naciśnij przycisk , aby wyświetlić dodatkową sekwencję kontrolek.

- Kontynuuj – włączona
- Zacięcie papieru – włączona
- Błąd – włączona

### Komunikat:

Drukarka nie może nawiązać połączenia z siecią.

### Rozwiązanie:

- Naciśnij przycisk , aby usunąć komunikat i kontynuować drukowanie. (Zadanie może zostać wydrukowane nieprawidłowo).
- Naciśnij i przytrzymaj przycisk , aby zresetować drukarkę (może być konieczne ponowne wystanie zadania do drukowania).



**Podstawowa sekwencja kontrolek**

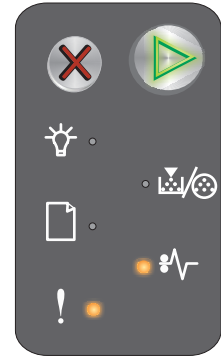

**Dodatkowa sekwencja kontrolek**

## Interfejs hosta wyłączony

### Sekwencja kontrolek:

- Kontynuuj – włączona
- Błąd – włączona

### Dodatkowa sekwencja kontrolek:

Dwa razy szybko naciśnij przycisk , aby wyświetlić dodatkową sekwencję kontrolek.

- Kontynuuj – włączona
- Załaduj / Wyjmij papier – miga
- Zacięcie papieru – miga
- Błąd – włączona

### Komunikat:

Port USB lub port sieciowy drukarki został wyłączony.

### Rozwiązanie:

- Naciśnij , aby usunąć komunikat. Wszystkie wysłane wcześniej zadania drukowania zostaną odrzucone przez drukarkę.
- Włącz port sieciowy, wybierając wartość inną niż Wyłączone dla opcji Bufor sieciowy w narzędziu do konfiguracji drukarki lokalnej (zobacz **dysk CD-ROM *Oprogramowanie i dokumentacja***).



**Podstawowa sekwencja kontrolek**

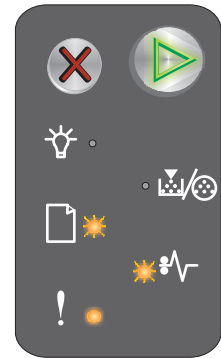

**Dodatkowa sekwencja kontrolek**

### Zacięcie papieru w obszarze czujnika podawania

**Uwaga:** Wszystkie zacięcia oznaczone są tym samym kodem podstawowym. W celu określenia miejsca wystąpienia zacięcia zobacz dodatkową sekwencję kontroltek.

#### Sekwencja kontroltek:

- Kontynuuj – włączona
- Zacięcie papieru – włączona

#### Dodatkowa sekwencja kontroltek:

Dwa razy szybko naciśnij przycisk , aby wyświetlić dodatkową sekwencję kontroltek.

- Kontynuuj – włączona
- Gotowa / Dane – włączona
- Zacięcie papieru – włączona

#### Komunikat:

Zacięcie papieru wystąpiło w obszarze czujnika podawania; mogło ono nastąpić w podajniku priorytetowym lub po pobraniu papieru z zasobnika i wprowadzeniu go do drukarki.

#### Rozwiązanie:

Więcej informacji można znaleźć w sekcji **Usuwanie zacięć nośnika na str. 53**.

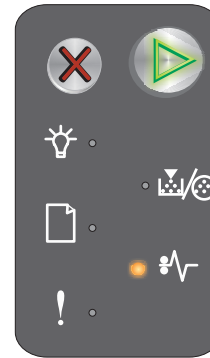

**Podstawowa sekwencja kontroltek**

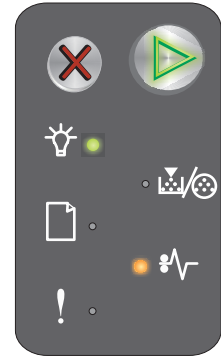

**Dodatkowa sekwencja kontroltek**

### Zacięcie papieru pomiędzy czujnikami podawania i odbiornika

**Uwaga:** Wszystkie zacięcia oznaczone są tym samym kodem podstawowym. W celu określenia miejsca wystąpienia zacięcia zobacz dodatkową sekwencję kontroltek.

#### Sekwencja kontroltek:

- Kontynuuj – włączona
- Zacięcie papieru – włączona

#### Dodatkowa sekwencja kontroltek:

Dwa razy szybko naciśnij przycisk , aby wyświetlić dodatkową sekwencję kontroltek.

- Kontynuuj – włączona
- Mało toneru / Wymień zestaw bębna światłoczułego – włączona
- Zacięcie papieru – włączona

#### Komunikat:

Wystąpiło zacięcie papieru i papier znajduje się pomiędzy czujnikami podawania i odbiornika.

#### Rozwiązanie:

Więcej informacji można znaleźć w sekcji **Usuwanie zacięć nośnika na str. 53**.



**Podstawowa sekwencja kontroltek**

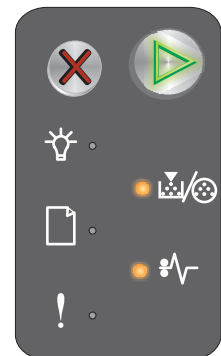

**Dodatkowa sekwencja kontroltek**

### Zacięcie papieru w obszarze czujnika odbiornika

**Uwaga:** Wszystkie zacięcia oznaczone są tym samym kodem podstawowym. W celu określenia miejsca wystąpienia zacięcia zobacz dodatkową sekwencję kontroltek.

#### Sekwencja kontroltek:

- Kontynuuj – włączona
- Zacięcie papieru – włączona

#### Dodatkowa sekwencja kontroltek:

Dwa razy szybko naciśnij przycisk , aby wyświetlić dodatkową sekwencję kontroltek.

- Kontynuuj – włączona
- Załaduj / Wymij papier – włączona
- Zacięcie papieru – włączona

#### Komunikat:

Wystąpiło zacięcie w obszarze czujnika odbiornika.

#### Rozwiązanie:

Więcej informacji można znaleźć w sekcji **Usuwanie zacięć nośnika na str. 53**.



**Podstawowa sekwencja kontroltek**

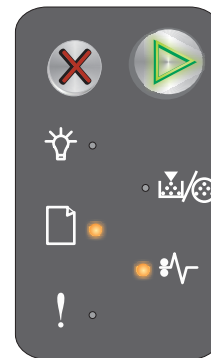

**Dodatkowa sekwencja kontroltek**

### Zacięcie papieru w zasobniku 1 / podajniku priorytetowym

**Uwaga:** Wszystkie zacięcia oznaczone są tym samym kodem podstawowym. W celu określenia miejsca wystąpienia zacięcia zobacz dodatkową sekwencję kontroltek.

#### Sekwencja kontroltek:

- Kontynuuj – włączona
- Zacięcie papieru – włączona

#### Dodatkowa sekwencja kontroltek:

Dwa razy szybko naciśnij przycisk , aby wyświetlić dodatkową sekwencję kontroltek.

- Kontynuuj – włączona
- Mało toneru / Wymień zestaw bębna światłoczułego – włączona
- Załaduj / Wymij papier – włączona
- Zacięcie papieru – włączona

#### Komunikat:

Zacięcie wystąpiło w zasobniku 1 / podajniku priorytetowym.

#### Rozwiązanie:

Więcej informacji można znaleźć w sekcji **Usuwanie zacięć nośnika na str. 53**.



**Podstawowa sekwencja kontroltek**

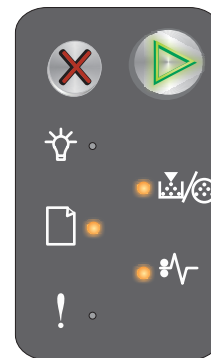

**Dodatkowa sekwencja kontroltek**



### Zapis zasobów wyłączony

#### Sekwencja kontrolek:

- Kontynuuj – włączona
- Błąd – włączona

#### Dodatkowa sekwencja kontrolek:

Dwa razy szybko naciśnij przycisk , aby wyświetlić dodatkową sekwencję kontrolek.

- Kontynuuj – włączona
- Gotowa / Dane – miga
- Błąd – włączona

#### Komunikat:

Zbyt wiele pamięci przeznaczono na bufor drukowania.

#### Rozwiązanie:

- Naciśnij przycisk , aby usunąć komunikat i kontynuować drukowanie.
- Zmniejsz rozmiar bufora lub ustaw na wartość **Auto** (patrz sekcja **Korzystanie z rezydentnej strony internetowej drukarki na str. 44**).



Podstawowa sekwencja kontrolek



Dodatkowa sekwencja kontrolek

### Krótki papier

#### Sekwencja kontrolek:

- Kontynuuj – włączona
- Błąd – włączona

#### Dodatkowa sekwencja kontrolek:



Dwa razy szybko naciśnij przycisk , aby wyświetlić dodatkową sekwencję kontrolek.

- Kontynuuj – włączona
- Gotowa / Dane – włączona
- Załaduj / Wyjmij papier – włączona
- Błąd – włączona

#### Komunikat:

Zbyt mała długość papieru, aby wydrukować sformatowane dane. Ten błąd występuje, gdy drukarka nie rozpoznaje rozmiaru załadowanego nośnika lub gdy istnieje problem związany z podawaniem nośnika.

#### Rozwiązanie:

- Sprawdź, czy załadowany nośnik jest dość duży oraz czy wybrano właściwą wartość w menu rozmiaru papieru w narzędziu konfiguracji drukarki lokalnej (patrz **dysk CD-ROM Oprogramowanie i dokumentacja**).
- Naciśnij przycisk , aby usunąć komunikat i wznowić zadanie.
- Naciśnij przycisk , aby anulować zadanie drukowania.



Podstawowa sekwencja kontrolek

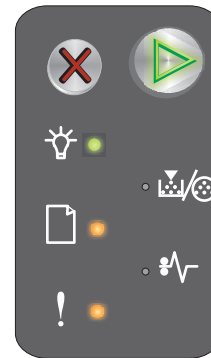

Dodatkowa sekwencja kontrolek

### Mało toneru

#### Sekwencja kontrolek:

- Kontynuuj – włączona
- Mało toneru / Wymień zestaw bębna światłoczułego – włączona

#### Komunikat:

Drukarka jest gotowa do pobierania i przetwarzania danych. Ponadto kończy się toner w kasecie z tonerem.

#### Rozwiązanie:

- Naciśnij przycisk , aby usunąć komunikat i kontynuować przetwarzanie zadania.
- Wyjmij kasetę z tonerem. Delikatnie potrząśnij kasetą z tonerem na boki oraz do przodu i do tyłu kilka razy, aby lepiej rozprowadzić toner, a następnie ponownie włóż kasetę do drukarki. Wielokrotnie powtórz te czynności. Jeśli wydruk pozostaje zbyt blady, wymień kasetę z tonerem. Aby uzyskać pomoc na ten temat, zobacz **Wymiana kasety z tonerem na str. 68**.

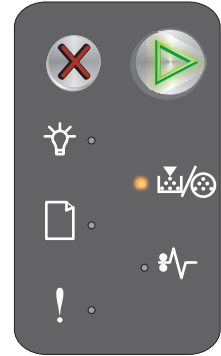

### Ostrzeżenie o zużyciu zestawu bębna światłoczułego o przedłużonej trwałości

#### Sekwencja kontrolek:

- Kontynuuj – włączona
- Mało toneru / Wymień zestaw bębna światłoczułego – mignie jeden raz

#### Komunikat:

Zestaw bębna światłoczułego o przedłużonej trwałości jest prawie zużyty i powinien zostać wkrótce wymieniony.

**Uwaga:** Aby ten komunikat został wyświetlony, z poziomu strony internetowej musi być włączona opcja Alarm toneru (patrz **Korzystanie z rezydentnej strony internetowej drukarki na str. 44**).

#### Rozwiązanie:

- Naciśnij , aby usunąć komunikat i kontynuować drukowanie.
- Wymień zestaw bębna światłoczułego o przedłużonej trwałości. Aby uzyskać pomoc na ten temat, zobacz **Wymiana zestawu bębna światłoczułego o przedłużonej trwałości na str. 71**.



### Wymień zestaw bębna światłoczułego o przedłużonej trwałości

#### Sekwencja kontrolek:

- Kontynuuj – włączona
- Mało toneru / Wymień zestaw bębna światłoczułego – miga

#### Komunikat:

Zestaw bębna światłoczułego o przedłużonej trwałości powinien wkrótce zostać wymieniony.

#### Rozwiązanie:

- Naciśnij , aby usunąć komunikat i kontynuować drukowanie.
- Wymień zestaw bębna światłoczułego o przedłużonej trwałości. Aby uzyskać pomoc na ten temat, zobacz **Wymiana zestawu bębna światłoczułego o przedłużonej trwałości na str. 71.**

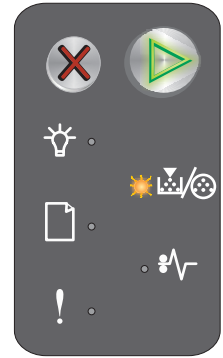

### Nieobsługiwana kasetka z tonerem

#### Sekwencja kontrolek:

- Mało toneru / Wymień zestaw bębna światłoczułego – włączona
- Błąd – włączona

#### Komunikat:

Drukarka wykryła nieobsługiwane kasetki z tonerem

#### Rozwiązanie:

Wyjmij kasetkę z tonerem i zainstaluj nową (patrz sekcja **Wymiana kasetki z tonerem na str. 68**).

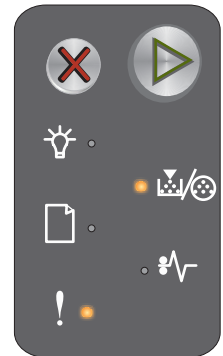

### Błąd wymagający serwisu

#### Sekwencja kontrolek:

- Kontynuuj – miga
- Gotowa / Dane – miga
- Mało toneru / Wymień zestaw bębna światłoczułego – miga
- Załaduj / Wyjmij papier – miga
- Zacięcie papieru – miga
- Błąd – miga

#### Komunikat:

W drukarce został wykryty błąd wymagający serwisu i drukowanie zostało zatrzymane.

#### Rozwiązanie:

Wyłącz drukarkę i włącz ją ponownie. Jeśli kontrolki nadal migają, skontaktuj się z działem obsługi klienta. Numer telefonu właściwy dla danego obszaru można znaleźć w witrynie internetowej firmy Lexmark pod adresem [www.lexmark.com](http://www.lexmark.com).

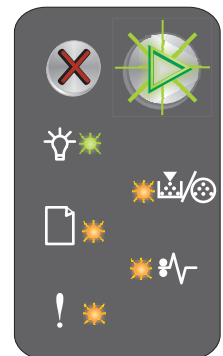

### ***Korzystanie z rezydentnej strony internetowej drukarki***

Drukarka Lexmark E120n (model sieciowy) ma rezydentną stronę internetową, którą można otworzyć za pomocą przeglądarki internetowej. Aby otworzyć rezydentną stronę internetową, należy wpisać adres IP drukarki w polu adresu URL przeglądarki (na przykład <http://192.168.236.24>). Jeśli adres IP drukarki nie jest znany, można go znaleźć na stronie z konfiguracją sieci. Zobacz **Drukowanie strony z ustawieniami menu i strony z konfiguracją sieci**.

Do funkcji rezydentnej strony internetowej należy okno bieżącego stanu drukarki zawierające szczegóły konfiguracji drukarki, takie jak aktualna pamięć i poziomy kodu mechanizmu. Użytkownik o uprawnieniach administratora może również zmieniać ustawienia drukarki.

### ***Drukowanie strony z ustawieniami menu i strony z konfiguracją sieci***

Aby wydrukować strony z ustawieniami menu i z informacjami o konfiguracji sieci, należy kliknąć przycisk **Kontynuuj**, gdy drukarka jest w stanie Gotowa. Strony z ustawieniami menu i z konfiguracją sieci zostaną wydrukowane automatycznie.

Na stronie z ustawieniami menu znajduje się lista ustawień drukarki oraz bieżące domyślne wartości ustawień. Bieżące ustawienia domyślne oznaczone są gwiazdką. Na stronie z konfiguracją sieci znajduje się potwierdzenie, że parametr Stan sieci ma wartość „Podłączona” oraz lista bieżących ustawień sieci.

### ***Przywracanie ustawień fabrycznych***

Ta funkcja przywraca określone fabrycznie domyślne wartości większości ustawień drukarki. Ustawieniom w menu USB i sieciowym oraz wyświetlanemu językowi nie są przywracane wartości domyślne.

W celu przywrócenia wszystkich domyślnych ustawień fabrycznych należy nacisnąć i przytrzymać dłużej niż 3 sekundy przycisk **Anuluj**.

**Uwaga:** Przed przywracaniem ustawień fabrycznych upewnij się, że komputer host i komputery sieciowe nie wysyłają informacji do drukarki.

**3****Porady i zadania dotyczące nośników wydruku**

---

<b>Sekcja</b>	<b>Strona</b>
Typy nośników wydruku	46
Wybór odpowiednich nośników wydruku	46
Przechowywanie nośników wydruku	48
Ładowanie nośników wydruku do zasobnika 1	48
Ładowanie nośników wydruku do podajnika priorytetowego	51
Zapobieganie zacięciom nośnika	52
Usuwanie zacięć nośnika	53

### Typy nośników wydruku

Optymalne efekty pracy drukarki można uzyskać przy prawidłowym załadunku zasobników. Nie należy wkładać do jednego zasobnika nośników różnego typu.

Źródło	Rozmiary	Typy	Gramatura	Pojemność* (arkusze)
Zasobnik 1	A4, A5, JIS-B5, Letter, Legal, Executive, Folio, Statement, Uniwersalny <sup>†</sup>	Zwykły papier, papier dokumentowy, folie, etykiety	60 – 105 g/m <sup>2</sup>	<ul style="list-style-type: none"> <li>• 150 arkuszy</li> <li>• 5 folii</li> <li>• 5 arkuszy etykiet</li> </ul>
	3 x 5 cali 7,62 x 12,70 cm, inny	Karty	135 – 163 g/m <sup>2</sup> dokumentowy	5 kart
	7¼, 9, 10, DL, C5, B5, inne	Koperty	maksymalnie 105 g/m <sup>2</sup>	5 kopert
Podajnik priorytetowy	A4, A5, JIS-B5, Letter, Legal, Executive, Folio, Statement, Uniwersalny <sup>†</sup>	Zwykły papier, papier dokumentowy, folie, etykiety	60 – 163 g/m <sup>2</sup>	<ul style="list-style-type: none"> <li>• 15 arkuszy</li> <li>• 5 folii</li> <li>• 5 arkuszy etykiet</li> </ul>
	A6	Zwykły papier, papier dokumentowy	60 – 163 g/m <sup>2</sup>	30 arkuszy
	3 x 5 cali (7,62 x 12,70 cm), inny	Karty	135 – 163 g/m <sup>2</sup> dokumentowy	5 kart
	7¼, 9, 10, DL, C5, B5, inne	Koperty	maksymalnie 105 g/m <sup>2</sup>	3 koperty

\* Pojemność przy zastosowaniu nośników wydruku o gramaturze 75 g/m, chyba że określono inaczej.  
<sup>†</sup> Zakresy rozmiarów papieru Universal:  
 – **Zasobnik 1:** 76 – 216 x 190 – 356 mm (w tym karty 3 x 5 cali [7,62 x 12,70 cm])  
 – **podajnik priorytetowy:** 76 – 216 x 190 – 356 mm (w tym karty 3 x 5 cali [7,62 x 12,70 cm])

### Wybór odpowiednich nośników wydruku

Aby zredukować problemy z drukowaniem i uzyskać najlepszą jakość wydruku, przed zakupieniem dużej ilości papieru lub innego nośnika należy wypróbować mniejszą ilość tego nośnika.

Więcej informacji na temat wyboru nośników zapewniających optymalne wyniki można znaleźć w podręczniku *Card Stock & Label Guide (Przewodnik po kartach i etykietach)* dostępnym w witrynie internetowej firmy Lexmark pod adresem [www.lexmark.com](http://www.lexmark.com).

#### Papier

- W celu uzyskania najwyższej jakości wydruku należy używać papieru kserograficznego o gramaturze 75 g/m<sup>2</sup> z włóknami wzdłuż strony.  
Drukarka może automatycznie pobierać papier z włóknami wzdłuż strony, o gramaturze od 60 do 176 g/m<sup>2</sup>. Papier o gramaturze mniejszej niż 60 g/m<sup>2</sup> może nie być wystarczająco sztywny, co może skutkować problemami z podawaniem i zacięciami papieru.
- Podczas drukowania przy użyciu techniki laserowej papier jest podgrzewany do wysokiej temperatury rzędu 185°C. W związku z tym należy używać wyłącznie papieru wytrzymującego takie temperatury bez odbarwień, farbowania lub wydzielania szkodliwych wyziewów. Aby sprawdzić, czy wybrany papier nadaje się do użytku w drukarkach laserowych, należy skontaktować się z jego producentem lub sprzedawcą.

### **Formularze z nadrukiem i papier firmowy**

- Należy używać wyłącznie formularzy i papieru firmowego zadrukowanych metodą litografii offsetowej lub druku wklęsłego.
- Należy wybierać formularze i papier firmowy, które nasiąkają atramentem, lecz nie powodują rozmazania wydruku.
- Należy unikać nośników szorstkich, o powierzchni z wyraźną teksturą.

Należy używać nośników z nadrukiem wykonanym za pomocą farby drukarskiej odpornej na wysokie temperatury, przeznaczonej do użytku w kserokopiarkach. Farba drukarska musi wytrzymywać temperaturę rzędu 185°C, tzn. w tej temperaturze nie może się topić ani wydzielać szkodliwych gazów. Należy używać farby drukarskiej odpornej na działanie żywicy w tonerze. Farba drukarska utrwalana przez utlenianie lub farba na bazie oleju z reguły spełniają te wymagania; farba lateksowa może ich nie spełniać. W razie wątpliwości należy skontaktować się ze sprzedawcą.

### **Folie**

- Należy używać folii przeznaczonych specjalnie do drukarek laserowych. Folie muszą być odporne na temperatury rzędu 185°C, tzn. w tej temperaturze folia nie może ulegać stopieniu, odbarwieniu, przesunięciu ani wydzielać szkodliwych wyziewów.

Zaleca się stosowanie folii do drukarek laserowych firmy Lexmark: o rozmiarze Letter i numerze katalogowym 70X7240 oraz o rozmiarze A4 i numerze katalogowym 12A5010.

- Aby zapobiec problemom z jakością wydruków, należy unikać pozostawiania na foliach odcisków palców.

### **Koperty**

- Należy korzystać z kopert wykonanych z papieru dokumentowego o gramaturze 90 g/m<sup>2</sup> lub kopert o maksymalnej gramaturze 105 g/m<sup>2</sup>.
- Należy stosować koperty odporne na temperatury rzędu 185°C, tzn. w tej temperaturze koperty nie powinny:
  - sklejać się,
  - nadmiernie się zwijać,
  - marszczyć się,
  - wydzielać szkodliwych wyziewów.
- Nie należy używać kopert, które:
  - są nadmiernie pozwijane;
  - są sklejone razem;
  - są uszkodzone w inny sposób;
  - zawierają okienka, otwory, perforację, wycięcia lub wytłoczenia;
  - zawierają metalowe spinacze, sznurki lub metalowe paski;
  - mają naklejone znaczki pocztowe;
  - mają odsoniżone powierzchnie klejące, kiedy skrzydełka są w położeniu zamkniętym;
  - są samozaklejające się.

W razie wątpliwości dotyczących możliwości zastosowania kopert w drukarce należy się skontaktować z ich dostawcą.

- Wysoka wilgotność (powyżej 60%) w połączeniu z wysoką temperaturą wytwarzaną podczas drukowania może spowodować zaklejenie kopert.

### **Etykiety**

- Należy stosować etykiety odporne na temperatury rzędu 185°C, tzn. w tej temperaturze etykiety nie powinny ulegać zaklejeniu, nadmiernie zwijać się ani marszczyć, jak również wydzielać szkodliwych wyziewów. Warstwa klejąca, arkusz wierzchni (do zadrukowania) oraz warstwa powlekająca etykiet powinny wytrzymywać ciśnienie 172 kilopaskali.
- Nie należy używać etykiet z odkrytym klejem.
- Nie należy drukować dużej liczby etykiet bez przerwy.

- Nie należy używać etykiet winylowych.

### **Karty**

- Należy używać kart o maksymalnej gramaturze 163 g/m<sup>2</sup> i minimalnym rozmiarze 76 x 127 mm (3 x 5 cali).
- Nadruk, perforacja i zmarszczenia mogą w znacznym stopniu pogorszyć jakość wydruku oraz powodować problemy z obsługą nośnika lub zacięcia.
- Nie należy stosować kart, które po rozgrzaniu mogą wydzielać szkodliwe substancje.
- Nie należy używać kart z nadrukiem zawierającym substancje chemiczne mogące zanieczyścić drukarkę. W przypadku stosowania materiałów z nadrukiem do drukarki mogą dostawać się półciekłe i lotne substancje.

### **Przechowywanie nośników wydruku**

Aby uniknąć problemów z podawaniem nośników i nierówną jakością wydruku, należy zastosować się do poniższych wskazówek.

- Wszystkie nośniki wydruku należy przechowywać w środowisku o temperaturze około 21°C i wilgotności względnej 40%.
- Kartony z papierem należy przechowywać na paletach lub półkach, a nie bezpośrednio na podłodze.
- Jeśli pojedyncze paczki papieru są przechowywane poza oryginalnym kartonem, należy dopilnować, aby ułożone były na płaskiej powierzchni oraz aby rogi papieru nie były wygięte, zawinięte lub nie uległy zniszczeniu.
- Na paczkach papieru nie należy umieszczać żadnych przedmiotów.
- Folie i koperty należy przechowywać w oryginalnych opakowaniach.

### **Ładowanie nośników wydruku do zasobnika 1**

Drukarka wyposażona jest w dwa źródła nośników wydruku: zasobnik 1 i podajnik priorytetowy na wiele arkuszy. Najpierw pobierane są nośniki z podajnika priorytetowego. Po wykorzystaniu zasobów z podajnika nośniki będą pobierane z zasobnika 1.

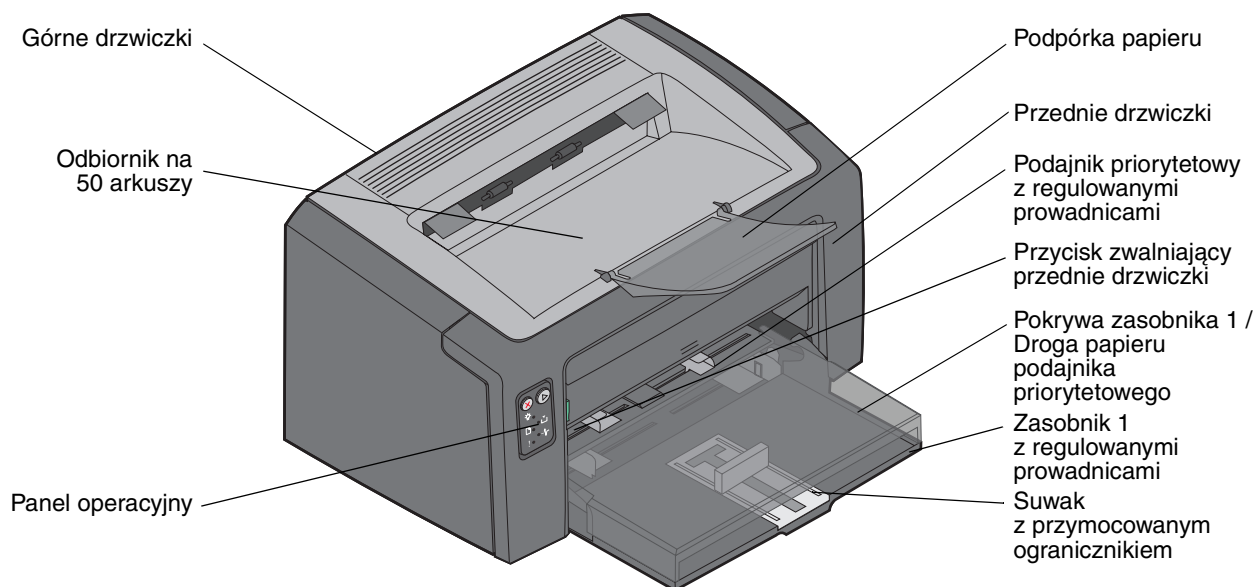



## Porady i zadania dotyczące nośników wydruku

---

Poniższe czynności należy wykonać, aby załadować nośniki do zasobnika 1:

- 1 Podnieś pokrywę zasobnika, aż otworzy się w pełni i *kliknie*.

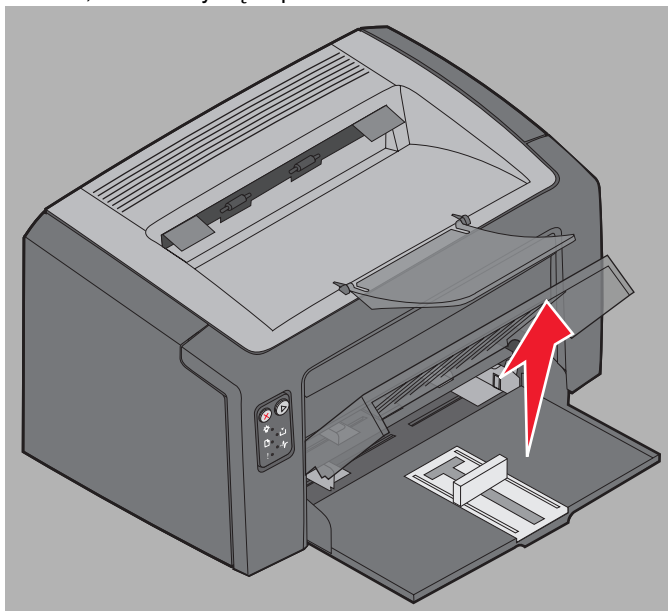

- 2 Ustaw suwak i przymocowany ogranicznik zgodnie z długością wybranego nośnika.

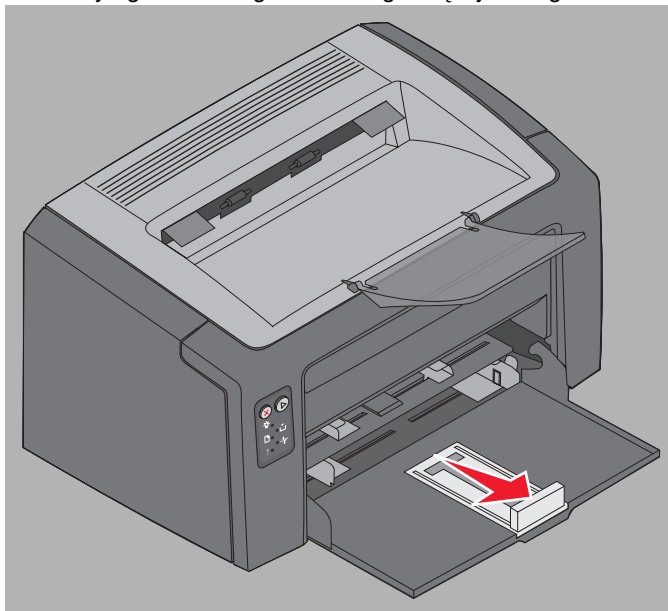

**Uwaga:** Suwak z przymocowanymi do niego ogranicznikami pełni dwie funkcje. Prostokątny suwak można dostosowywać do różnych rozmiarów nośników obsługiwanych przez drukarkę, wyciągając go lub dosuwając do środka. Ogranicznik można dostosować do różnych długości nośników obsługiwanych przez drukarkę, wyciągając go lub dosuwając do środka.

**Uwaga:** Szerokość zasobnika 1 można dostosować dociskając lewą prowadnicę. W celu zwiększenia szerokości należy ścisnąć wypustkę przymocowaną do prawej prowadnicy i przesunąć prawą prowadnicę zgodnie z szerokością wybranego nośnika.

## Porady i zadania dotyczące nośników wydruku

Przygotuj stos nośnika do załadowania, zginając go lub przekartkowując. Wyrównaj krawędzie stosu arkuszy, opierając je na płaskiej powierzchni.

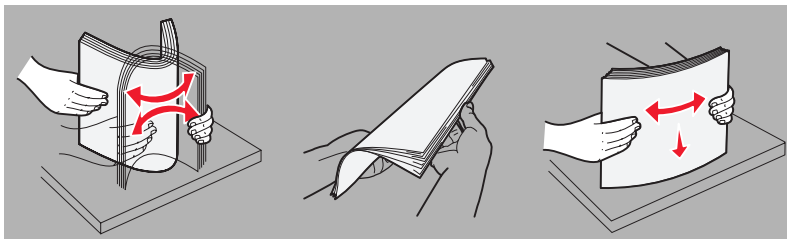

- 3 Włóż przygotowany stos nośnika do zasobnika i delikatnie dosuń ogranicznik do krawędzi stosu.

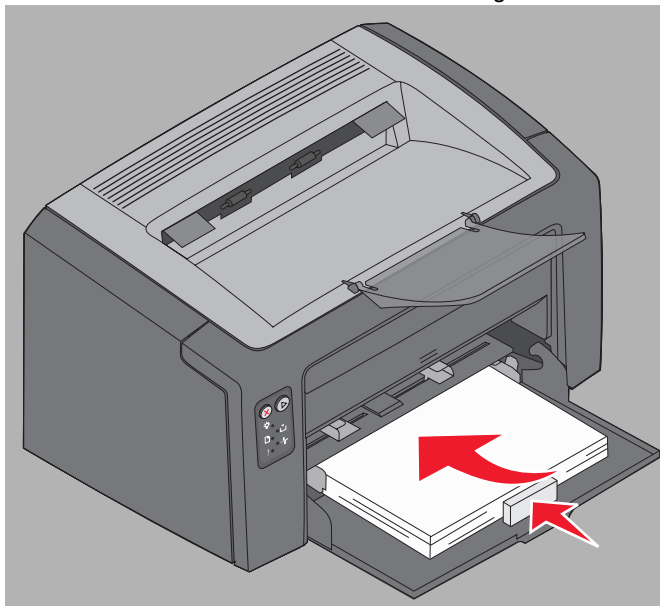

- 4 Delikatnie dosuń prowadnice do krawędzi załadowanego stosu nośnika.

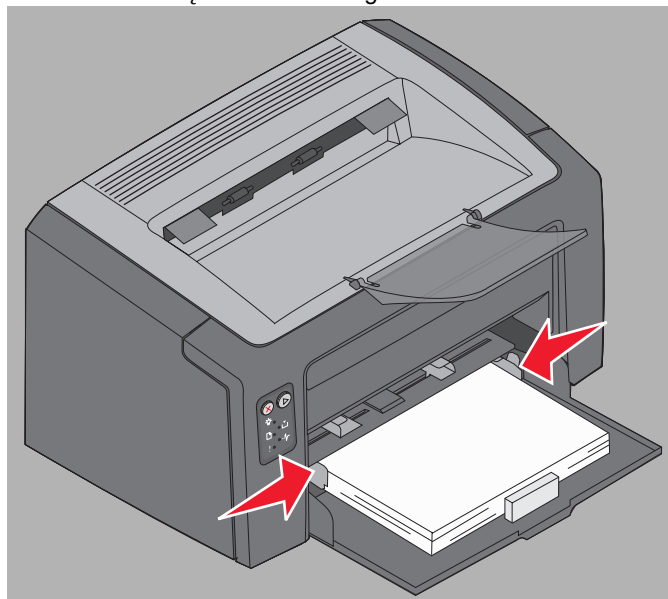

**Uwaga:** Należy uważać, żeby nie przeładować zasobnika. Umieszczenie w zasobniku 1 więcej niż 150 arkuszy może spowodować zacięcie nośnika.

- 5 Zamknij pokrywę zasobnika.

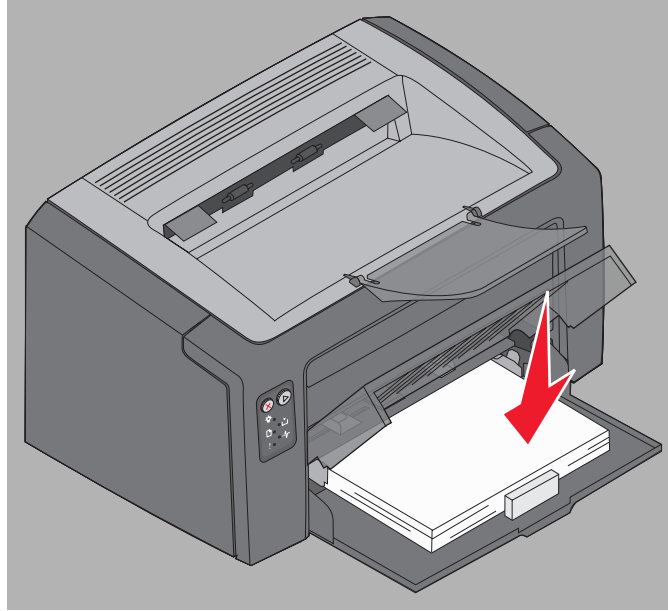

### ***Ładowanie nośników wydruku do podajnika priorytetowego***

Podajnik priorytetowy znajduje się z przodu drukarki, tuż nad zasobnikiem 1. Za jego pomocą można wykonywać szybkie wydruki przy użyciu typów i rozmiarów papieru, które nie są aktualnie załadowane do zasobnika 1.

Informacje na temat nośników wydruku i ich ilości dozwolonych do użycia w podajniku priorytetowym można znaleźć w sekcji **Typy nośników wydruku na str. 46**. Korzystanie jedynie z określonych nośników wydruku zapobiega powstawaniu zacięć nośnika i problemów z jakością wydruku.

- 1 Dostosuj prowadnice do szerokości nośnika wydruku.
- 2 Umieść wybrany nośnik stroną do druku w górę na środku podajnika priorytetowego w taki sposób, aby opierał się on na pokrywie zasobnika 1.
- 3 Wsuwaj wybrany nośnik do drukarki, aż do jego zatrzymania.

**Uwaga:** Nośnika nie należy wpychać do podajnika na siłę. Może to spowodować zacięcia.

- Koperty należy wkładać stroną ze skrzydełkami skierowaną w dół oraz miejscem na adres zwrotny do przodu. Obszar przeznaczony na znaczek będzie podawany na końcu.
- Folie należy przytrzymać za krawędzie, aby nie dotykać strony przeznaczonej do zadrukowania. Tłuste ślady palców mogą mieć negatywny wpływ na jakość wydruku.
- Papier firmowy należy ładować stroną do druku w górę, górną krawędzią do przodu.

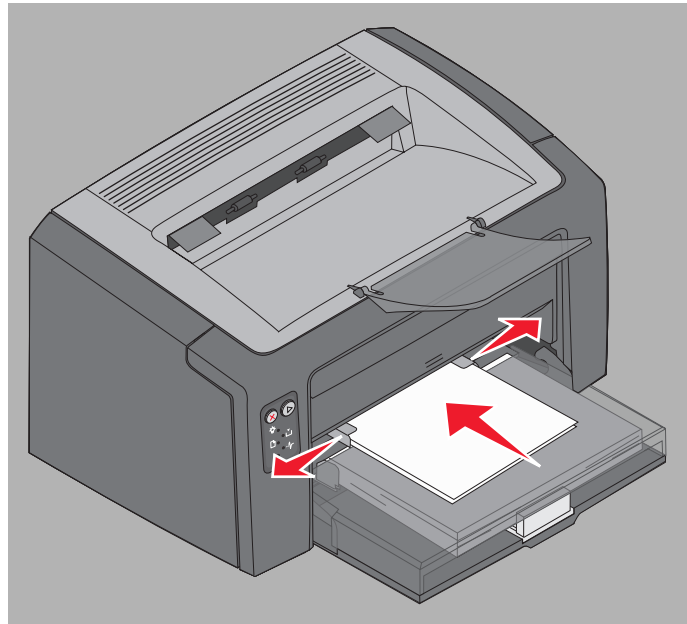

### Zapobieganie zacięciom nośnika

Większości przypadków zacięć nośnika można zapobiec, ładując prawidłowo nośniki do drukarki.

- Ładowany nośnik nie może być pomarszczony, pognieciony ani wilgotny.
- Nie należy wkładać do jednego zasobnika nośników różnego typu.
- Stos papieru przed załadowaniem należy wygiąć, przekartkować i wyrównać.

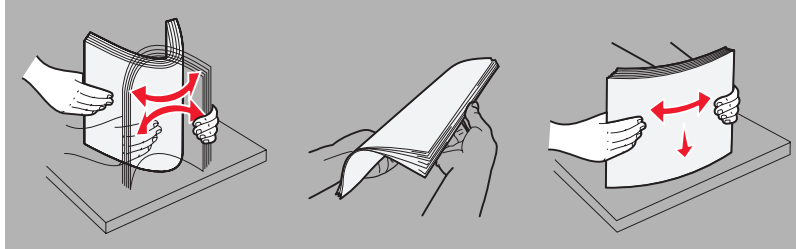

- Nie należy przekraczać maksymalnej dozwolonej wysokości stosu.
- Należy upewnić się, że prowadnice i ogranicznik są lekko dosunięte do stosu arkuszy nośnika.
- Przed załadowaniem folii do drukarki należy je przekartkować, co pozwoli uniknąć sklejanego się arkuszy.
- Nie należy używać kopert, które:
  - są nadmiernie pozwijane;
  - są sklezione razem;
  - są uszkodzone w inny sposób;
  - zawierają okienka, otwory, perforację, wycięcia lub wytłoczenia;
  - zawierają metalowe spinacze, sznurki lub metalowe paski;
  - mają naklejone znaczki pocztowe;
  - mają odsonięte powierzchnie klejące, kiedy skrzydełka są w położeniu zamkniętym;
  - są samozaklejające się.
- Należy używać tylko zalecanych nośników. Więcej informacji na temat wyboru nośników zapewniających optymalne wyniki w danym środowisku drukowania można znaleźć w podręczniku *Card Stock & Label Guide (Przewodnik po kartach i etykietach)* dostępnym w witrynie internetowej firmy Lexmark pod adresem [www.lexmark.com](http://www.lexmark.com).
- Szczegółowe objaśnienia potrzebne przed zakupem dużej ilości niestandardowego nośnika można znaleźć w podręczniku *Card Stock & Label Guide (Przewodnik po kartach i etykietach)*.

### Usuwanie zacięć nośnika

W przypadku wystąpienia zacięcia drukarka przerywa pracę, a na panelu operacyjnym zaczyna migać kontrolka Błąd. W celu określenia miejsca wystąpienia zacięcia należy wyświetlić dodatkową sekwencję kontrolek (patrz sekcja **Kody kontrolki na panelu operacyjnym drukarki Lexmark E120 na str. 12** lub **Kody kontrolki na panelu operacyjnym drukarki Lexmark E120n na str. 28**). Następnie należy przygotować drukarkę do usuwania zacięcia, otwierając podpórkę papieru na zewnątrz i wyjmując wszystkie wydruki z odbiornika. Następnie należy wykonać poniższe czynności, aby usunąć zacięcia z całej drogi papieru.

- 1 Otwórz tylne drzwiczki, przesuwanając przycisk je zwalniający w prawo.

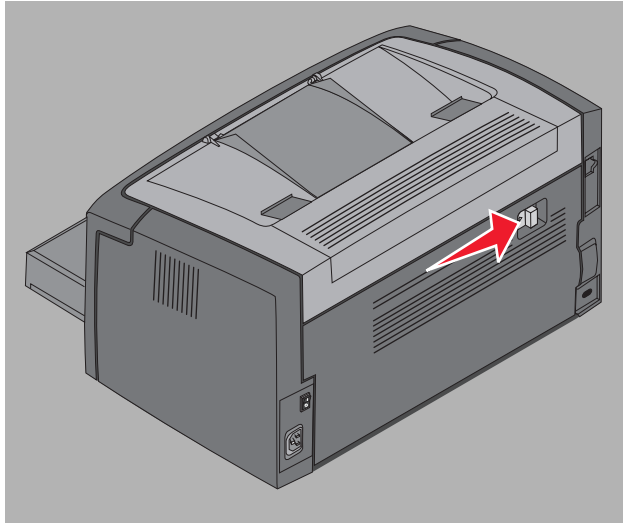

- 2 Wyjmij nośniki pozostałe na drodze papieru.

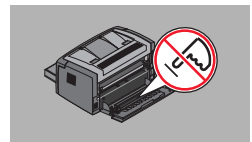
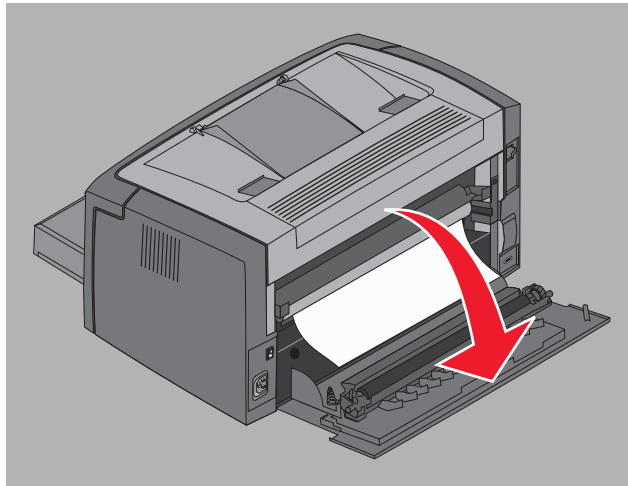

**Ostrzeżenie:** Gdy tylne drzwiczki są otwarte, należy uważać, żeby nie dotknąć przymocowanej do nich rolki. Dotykanie może zanieczyścić rolkę, co negatywnie wpłynie na jakość wydruku. Nie należy pozostawiać tylnych drzwiczek otwartych przez dłuższy czas. Wystawianie niebieskiego bębna zestawu bębna światłoczułego o przedłużonej trwałości na działanie światła spowoduje jego uszkodzenie i negatywnie wpłynie na jakość wydruku.

- 3 Otwórz górne drzwiczki i usuń nośniki pozostałe na drodze papieru.

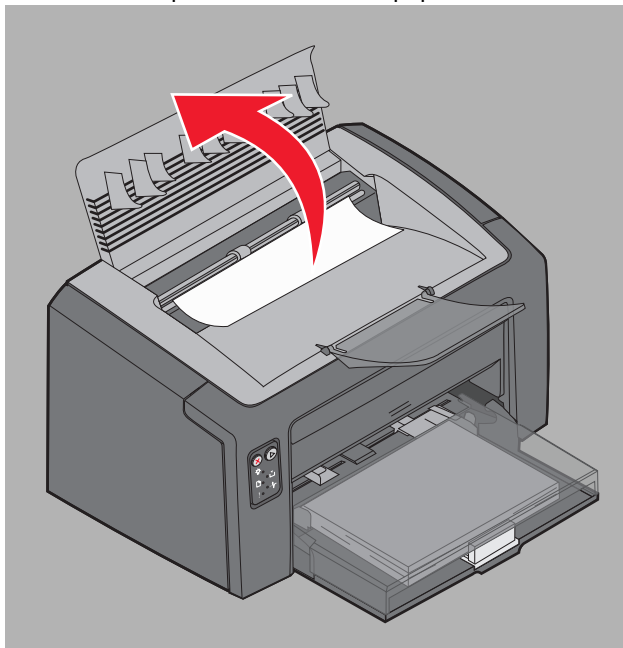

**UWAGA:** Nagrzewnica może być gorąca. Należy zachować ostrożność podczas otwierania górnych drzwiczek i usuwania zacięć w obszarze nagrzewnicy, aby uniknąć uszkodzenia ciała.

- 4 Otwórz przednie drzwiczki, przesuując przycisk je zwalniający w lewo.

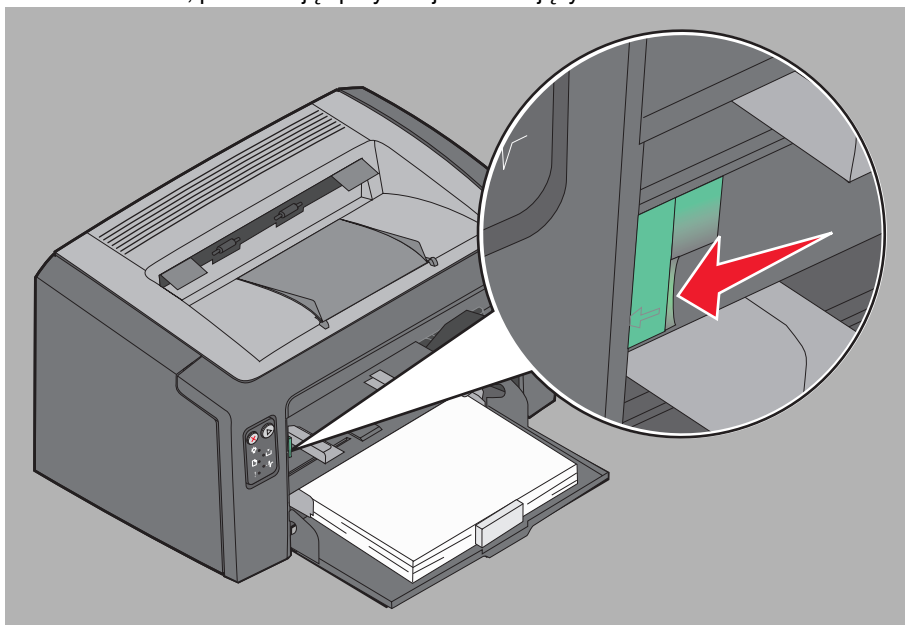

## Porady i zadania dotyczące nośników wydruku

---

- 5 Podnoś przednie drzwiczki, aż usłyszysz *kliknięcie* świadczące o pełnym otwarciu drzwiczek, następnie usuń pozostałe na drodze papieru nośniki.

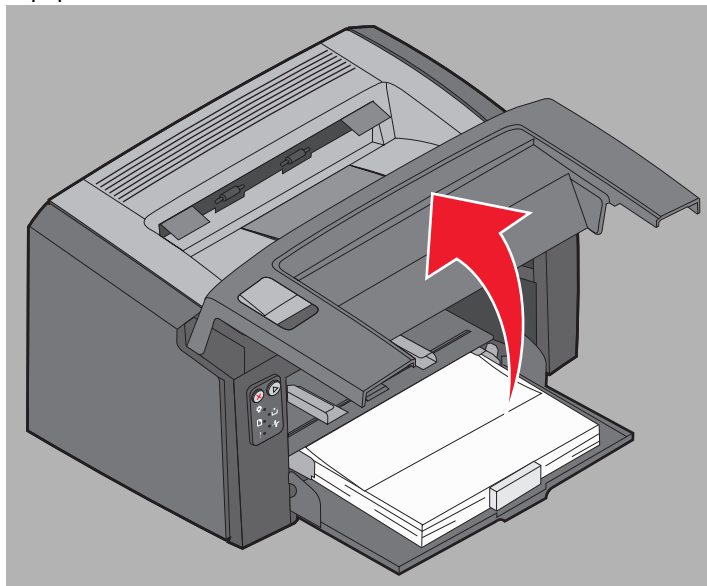

- 6 Aby usunąć nośniki wydruku znajdujące się za kasetą z tonerem, konieczne może być wyjęcie kasety. W tym celu złap za plastikowy uchwyt i wyciągnij ją w linii prostej.

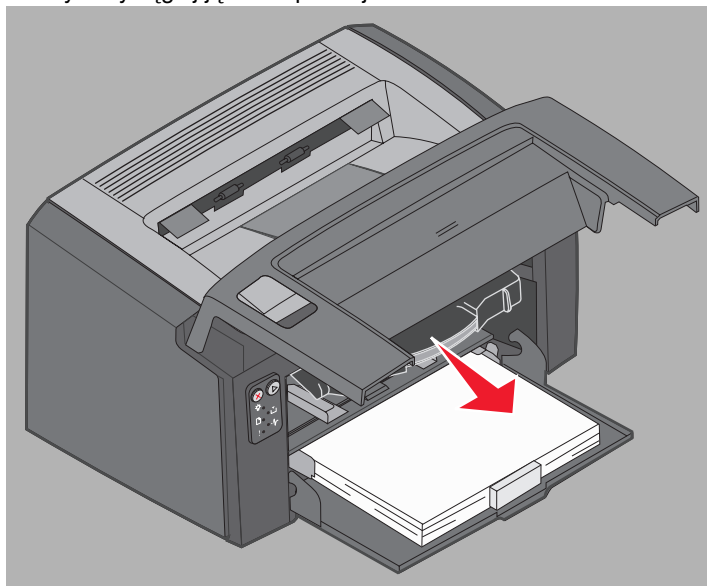

- 7 Połóż kasetę z tonerem na płaskiej, czystej powierzchni.

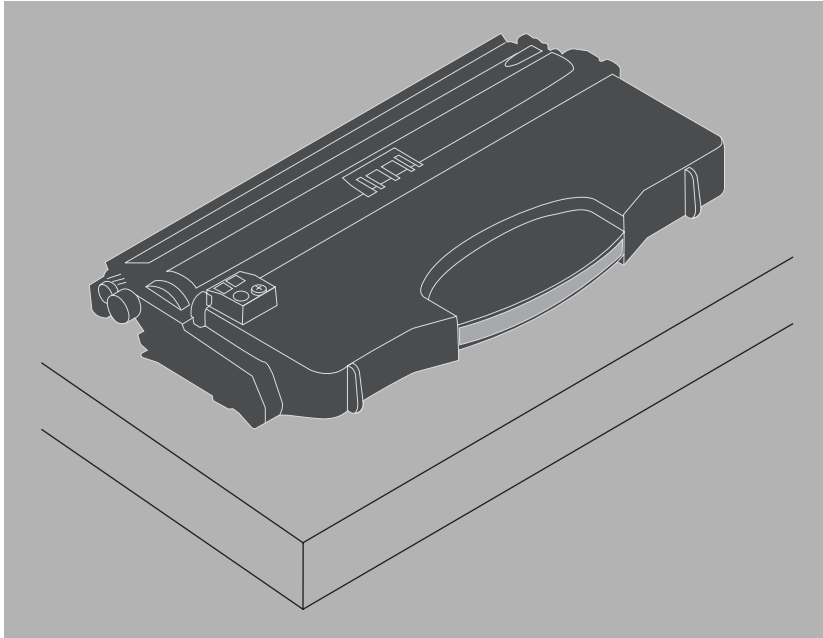

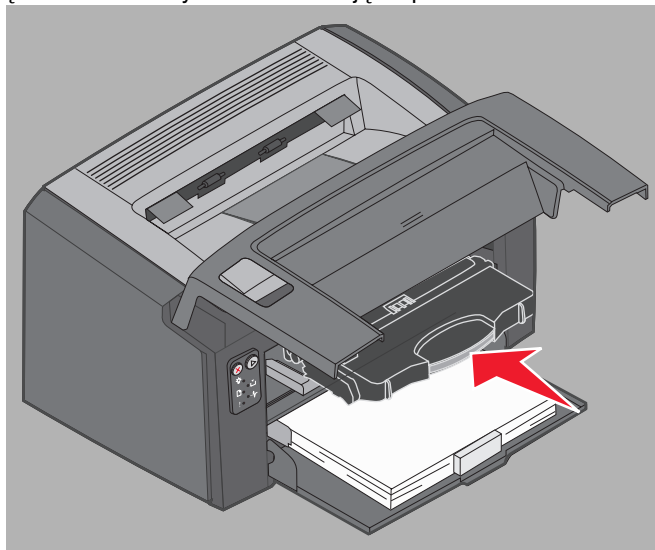

- 8 Ponownie włóż kasetę z tonerem. W tym celu umieść ją na prowadnicach i wsuń do drukarki.



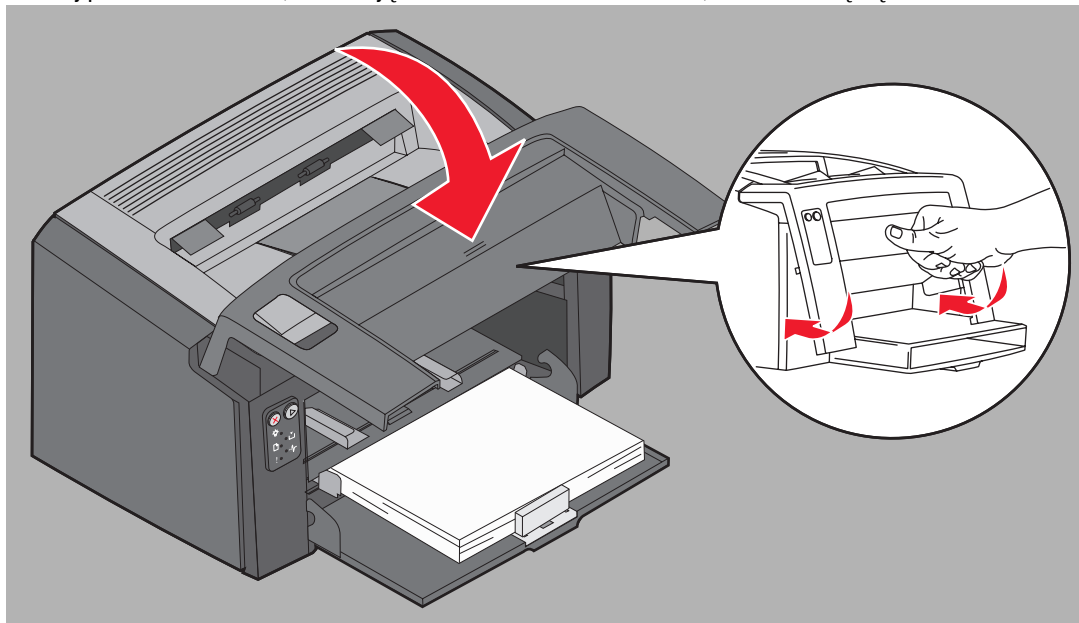

- 9 Zamknij przednie drzwiczki, dociskając mocno kciukiem ich środek, aż zatrzasną się.



- 10 Upewnij się, że wszystkie drzwiczki są prawidłowo zamknięte i naciśnij przycisk **Kontynuuj** , aby wznowić drukowanie.

**Uwaga:** Strona, która spowodowała zacięcie papieru zostanie wydrukowana ponownie.

**4****Zadania drukowania**

---

<b>Sekcja</b>	<b>Strona</b>
Drukowanie z podajnika priorytetowego	59
Drukowanie na obu stronach papieru (dupleks ręczny)	61
Drukowanie wielu obrazów stron na jednej stronie (drukowanie wielu stron na arkuszu)	62
Drukowanie na papierze firmowym	63
Anulowanie zadania drukowania	64

### ***Drukowanie z podajnika priorytetowego***

Podajnik priorytetowy znajduje się z przodu drukarki, tuż nad zasobnikiem 1. Jest on z obu stron wyposażony w regulowaną prowadnicę i wykorzystuje pokrywę zasobnika 1 jako drogę nośników. Za pomocą podajnika priorytetowego wykonuje się szybkie wydruki przy użyciu typów i rozmiarów papieru, które nie są aktualnie załadowane do zasobnika 1. Nigdy nie należy jednocześnie wkładać do zasobnika nośników różnego typu. Informacje na temat nośników wydruku i ich ilości dozwolonych do użycia w podajniku priorytetowym można znaleźć w sekcji **Typy nośników wydruku na str. 46**.

Jeśli nośniki są załadowane do podajnika priorytetowego i do zasobnika 1, drukarka najpierw będzie pobierać nośniki z podajnika priorytetowego, aż do jego opróżnienia. Dopiero później będzie kontynuować drukowanie, pobierając nośniki z zasobnika 1. W przypadku drukowania na określonym rodzaju nośnika z podajnika priorytetowego, należy postępować zgodnie z poniższymi instrukcjami.

### ***Przy użyciu komputera z systemem Windows***

- 1 Kliknij kolejno opcje **Plik** → **Drukuj**.
- 2 Kliknij opcję **Preferencje** (lub **Opcje**, **Drukarka**, lub **Ustawienia**, w zależności od aplikacji), aby wyświetlić ustawienia sterownika drukarki.
- 3 Kliknij kartę **Papier**.
- 4 Z rozwijanej listy wybierz **Papier ręcznie** lub **Koperty ręcznie**.
- 5 Wybierz odpowiedni rozmiar i typ papieru.
- 6 Kliknij przycisk **OK**.
- 7 Kliknij przycisk **OK** w oknie Drukuj, aby wysłać zadanie do drukowania.

Wyświetlona zostanie sekwencja kontrolki oznaczająca konieczność załadowania nośnika do podajnika priorytetowego (patrz sekcja **Załaduj nośnik na str. 19 lub str. 36**).

- 8 Dostosuj położenie prowadnic podajnika priorytetowego do szerokości nośnika i upewnij się, że pokrywa zasobnika 1 znajduje się na swoim miejscu.
- 9 Umieść wybrany nośnik stroną do druku w górę, na środku podajnika priorytetowego. Jeśli ładowany jest więcej niż jeden arkusz, stos powinien opierać się na pokrywie zasobnika 1.
  - Folie należy przytrzymać za krawędzie, aby nie dotykać strony przeznaczonej do zadrukowania. Tłuste ślady palców mogą mieć negatywny wpływ na jakość wydruku.
  - Koperty należy wkładać stroną ze skrzydełkami skierowaną w dół oraz miejscem na adres zwrotny do przodu. Obszar przeznaczony na znaczek będzie podawany na końcu.
  - Papier firmowy należy ładować stroną do druku w górę, górną krawędzią do przodu.

- 10 Przytrzymaj nośnik z dwóch stron blisko podajnika priorytetowego i wsuwaj go do drukarki, aż się zatrzyma.

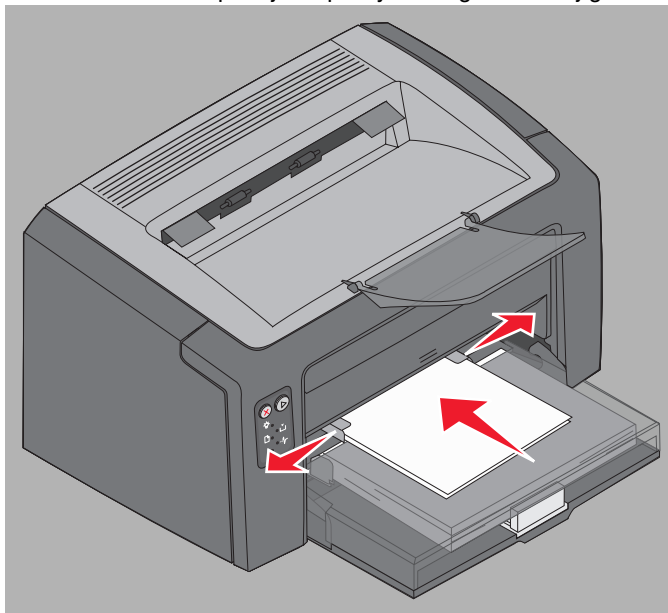

**Uwaga:** Nośnika nie należy wpychać do podajnika na siłę. Może to spowodować zacięcia.

- 11 Naciśnij migający przycisk **Kontynuuj** , aby wydrukować zadanie.

### **Przy użyciu komputera Macintosh**

- 1 Kliknij kolejno **File** (Plik) → **Page Setup** (Ustawienia strony).
- 2 Z menu podręcznego **Format for** (Format dla) wybierz zainstalowaną drukarkę.
- 3 Z menu podręcznego **Paper Size** (Rozmiar papieru) wybierz rozmiar papieru.
- 4 Kliknij przycisk **OK**.
- 5 W aplikacji komputerowej wybierz kolejno opcje **File** (Plik) → **Print** (Drukuj).
- 6 Z menu podręcznego **Copies & Pages** (Kopie i strony) wybierz opcję **Paper** (Papier).
- 7 Z menu podręcznego **Paper Size** (Rozmiar papieru) wybierz rozmiar papieru.
- 8 Z menu podręcznego **Paper** (Papier) wybierz opcję **Paper Feed** (Podawanie papieru)
- 9 Wybierz odpowiednio opcję **Manual Paper** (Papier ręcznie) lub **Manual Envelope** (Koperty ręcznie).
- 10 Dostosuj położenie prowadnic podajnika priorytetowego do szerokości nośnika i upewnij się, że pokrywa zasobnika 1 znajduje się na swoim miejscu.
- 11 Umieść wybrany nośnik stroną do druku w górę, na środku podajnika priorytetowego. Jeśli ładowany jest więcej niż jeden arkusz, stos powinien opierać się na pokrywie zasobnika 1.
  - Folie należy przytrzymać za krawędzie, aby nie dotykać strony przeznaczony do zadrukowania. Tłuste ślady palców mogą mieć negatywny wpływ na jakość wydruku.
  - Koperty należy wkładać stroną ze skrzydełkami skierowaną w dół oraz miejscem na adres zwrotny do przodu. Obszar przeznaczony na znaczek będzie podawany na końcu.
  - Papier firmowy należy ładować stroną do druku w górę, górną krawędzią do przodu.

Przytrzymaj nośnik z dwóch stron blisko podajnika priorytetowego i wsuwaj go do drukarki, aż się zatrzyma.

- 12 Naciśnij przycisk **Drukuj**.

### ***Drukowanie na obu stronach papieru (dupleks ręczny)***

Drukowanie na obu stronach papieru umożliwia zmniejszenie kosztów drukowania i jest przyjazne dla środowiska.

Komputer Macintosh nie obsługuje ręcznego drukowania dwustronnego. Wykonanie poniższych instrukcji umożliwi drukowanie na obu stronach papieru (dupleks ręczny) w środowisku Windows.

Pierwszą stronę zadania druku dwustronnego należy wydrukować za pomocą zasobnika 1. Następnie zadrukowany nośnik należy załadować do podajnika priorytetowego lub zasobnika 1, aby wydrukować drugą stronę.

Należy wybrać sposób drukowania dwustronnego: Długi brzeg lub Krótki brzeg.

- Wybranie opcji Długi brzeg spowoduje, że dane zostaną wydrukowane wzdłuż dłuższej krawędzi arkusza papieru (lewej krawędzi w przypadku orientacji pionowej, górnej krawędzi w przypadku orientacji poziomej).

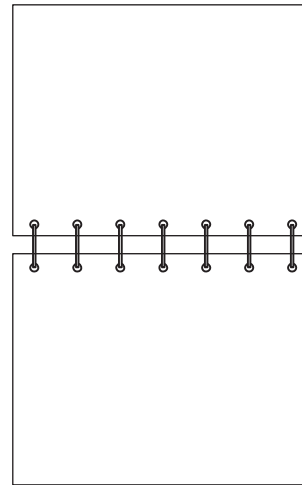
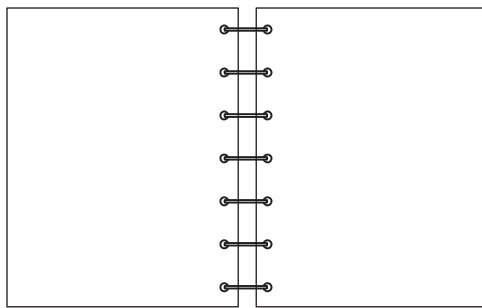

- Wybranie opcji Krótki brzeg spowoduje, że dane zostaną wydrukowane wzdłuż krótszej krawędzi arkusza papieru.

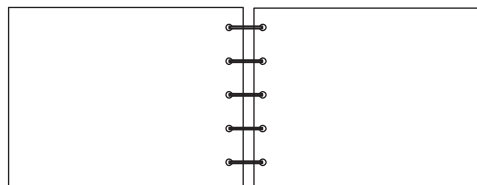
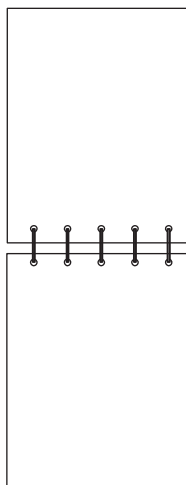

## Zadania drukowania

W celu wydrukowania zadania dwustronnego przy użyciu komputera z systemem Windows:

- 1 Kliknij kolejno opcje **Plik** → **Drukuj**.
- 2 Kliknij opcję **Preferencje** (lub **Opcje**, **Drukarka**, lub **Ustawienia**, w zależności od aplikacji), aby wyświetlić ustawienia sterownika drukarki.
- 3 Na karcie **Układ strony** wybierz opcję **Druk dwustronny**.
- 4 Wybierz opcję **Długi brzeg** albo **Krótki brzeg**.
- 5 Wybierz opcję **Ręczny druk dwustronny**.
- 6 Kliknij kartę **Papier**.
- 7 Wybierz odpowiednie dla zadania drukowania ustawienia opcji **Opcje wejściowe**.
- 8 Kliknij przycisk **OK**.
- 9 Kliknij przycisk **OK** w oknie Drukuj.

W pierwszej kolejności drukowane są wszystkie strony nieparzyste dokumentu. Po wydrukowaniu stron nieparzystych zaświeci kontrolka Załaduj papier i zacznie migać kontrolka Kontynuuj (patrz sekcja **Wydrukuj drugą stronę zadania drukowania dwustronnego na str. 20 lub 37**).

- 10 Załaduj zadrukowane kartki do zasobnika 1 lub podajnika priorytetowego, zadrukowaną stroną w dół i górną krawędzią strony w kierunku przodu zasobnika.

## ***Drukowanie wielu obrazów stron na jednej stronie (drukowanie wielu stron na arkuszu)***

Opcja Druk wielu stron (kilka stron na arkuszu) jest używana do drukowania wielu obrazów stron na jednej stronie. Na przykład opcja „2 na arkuszu” oznacza, że obrazy dwóch stron zostaną wydrukowane na jednej stronie; „4 na arkuszu” oznacza wydrukowanie obrazów czterech stron na jednej stronie itd.

Do określenia kolejności i orientacji obrazów stron oraz czy wokół każdego z obrazów ma być dodane obramowanie wykorzystywane są ustawienia opcji Kolejność stron, Widok wielu stron i Ramka wokół stron. Wykonanie poniższych instrukcji umożliwi drukowanie wielu obrazów na stronie.

### ***Przy użyciu komputera z systemem Windows***

- 1 W aplikacji komputerowej wybierz kolejno opcje **Plik** → **Drukuj**.
- 2 Kliknij opcję **Preferencje** (lub **Opcje**, **Drukarka**, lub **Ustawienia**, w zależności od aplikacji), aby wyświetlić ustawienia sterownika drukarki.
- 3 Na karcie Układ strony wybierz liczbę obrazów na arkuszu (w sekcji Druk wielu stron) oraz orientację papieru. Rozmieszczenie obrazów zależy od ich liczby i orientacji, która może być pionowa lub pozioma.

Na przykład, jeśli dla wydruku „4 na stronie” wybrano orientację pionową, rozmieszczenie obrazów stron może być różne, w zależności od wybranej przez użytkownika opcji Kolejność stron:

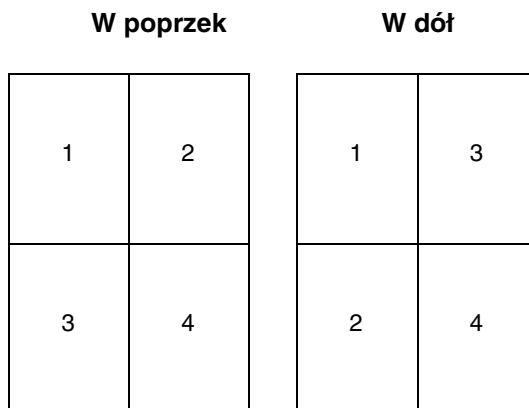

- 4 Aby wydrukować widoczną ramkę dookoła każdego obrazu strony, wybierz opcję **Drukuj obramowania stron**.
- 5 Kliknij przycisk **OK**.
- 6 Kliknij przycisk **OK** w oknie Drukuj, aby wysłać zadanie do drukowania.

### **Przy użyciu komputera Macintosh**

- 1 W aplikacji komputerowej wybierz kolejno opcje **File** (Plik) → **Print** (Drukuj).
- 2 Z menu podręcznego **Copies & Pages** (Kopie i strony) wybierz opcję **Layout** (Układ).
- 3 Z menu podręcznego **Pages per Sheet** (Stron na arkusz) wybierz żadaną ilość stron na arkusz, układ stron i ramkę.
- 4 Kliknij opcję **Print** (Drukuj) (jeśli wykorzystywany jest podajnik priorytetowy, naciśnij przycisk **Kontynuuj** na drukarce).

### **Drukowanie na papierze firmowym**

Aby drukować na papierze firmowym, należy upewnić się, czy orientacja załadowanego papieru jest poprawna.

- **Zasobnik 1** – papier firmowy należy ładować stroną z nadrukiem w górę i górną krawędzią (z logo) do przodu.
- **Podajnik priorytetowy** – papier firmowy należy ładować stroną z nadrukiem w górę i górną krawędzią (z logo) do przodu.

### **Przy użyciu komputera z systemem Windows**

- 1 Kliknij kolejno opcje **Plik** → **Drukuj**.
- 2 Kliknij opcję **Preferencje** (lub **Opcje**, **Drukarka**, lub **Ustawienia**, w zależności od aplikacji), aby wyświetlić ustawienia sterownika drukarki.
- 3 Kliknij kartę **Papier**.
- 4 Wybierz opcję **Papier firmowy** z listy rozwijanej Typ papieru.
- 5 Wybierz odpowiedni rozmiar papieru i zasobnik.
- 6 Kliknij przycisk **OK**.
- 7 Kliknij przycisk **OK** w oknie Drukuj, aby wysłać zadanie do drukowania.
- 8 Kliknij przycisk **OK**.

### **Przy użyciu komputera Macintosh**

- 1 Kliknij kolejno opcje **File** (Plik) → **Print** (Drukuj).
- 2 Z menu podręcznego **Copies & Pages** (Kopie i strony) wybierz opcję **Paper** (Papier).
- 3 Z menu podręcznego Paper type (Typ papieru) wybierz opcję **Letterhead** (Papier firmowy).
- 4 Kliknij opcję **Print** (Drukuj).

### **Anulowanie zadania drukowania**

Zadanie drukowania może zostać anulowane z panelu operacyjnego lub przy użyciu komputera. Podczas anulowania zadania na panelu operacyjnym wyświetlana jest sekwencja kontroltek anulowania zadania (patrz sekcja **Anuluj zadanie / Zresetuj drukarkę na str. 14 lub 30**).

#### **Przy użyciu panelu operacyjnego drukarki**

Naciśnij i zwolnij przycisk **Anuluj** (⊗), aby anulować bieżące zadanie drukowania. Naciśnij i przytrzymaj przez ponad trzy sekundy przycisk **Anuluj** (⊗), aby zresetować drukarkę.

#### **Przy użyciu komputera z systemem Windows**

- 1 Kliknij kolejno opcje **Start** → **Ustawienia** → **Drukarki**.
- 2 Kliknij dwukrotnie ikonę drukarki używanej do drukowania bieżącego zadania.  
Zostanie wyświetlona lista zadań drukowania.
- 3 Kliknij prawym przyciskiem myszy bieżący dokument i kliknij przycisk **Anuluj**.

#### **Przy użyciu komputera Macintosh**

Po wystaniu zadania do drukowania na pulpicie zostanie wyświetlona ikona drukarki.

- 1 Kliknij folder **Applications** (Aplikacje).
- 2 Kliknij opcję **Utilities** (Narzędzia)
- 3 Kliknij dwukrotnie opcję **Printer Setup Utility** (Narzędzie konfiguracji drukarki).  
Zostanie wyświetlona lista zadań drukowania.
- 4 Kliknij dwukrotnie nazwę drukarki, aby wyświetlić listę zadań drukowania.
- 5 Kliknij zadanie drukowania przeznaczone do anulowania.
- 6 Na pasku narzędzi kliknij przycisk **Delete** (Usuń).



**5****Materiały eksploatacyjne**

---

<b>Sekcja</b>	<b>Strona</b>
Potrzebne materiały eksploatacyjne	66
Zamawianie materiałów eksploatacyjnych	66
Przechowywanie materiałów eksploatacyjnych	67
Zmniejszanie zużycia materiałów eksploatacyjnych	67
Określanie zapotrzebowania na materiały eksploatacyjne	67
Sprawdzanie poziomów kasety z tonerem i zestawu bębna światłoczułego o przedłużonej trwałości	67
Wymiana kasety z tonerem	68
Wymiana zestawu bębna światłoczułego o przedłużonej trwałości	71
Program zwracania kaset firmy Lexmark	74
Recykling produktów firmy Lexmark	74

## Potrzebne materiały eksploatacyjne

Wymianie podlegają dwa elementy w drukarce: zestaw bębna światłoczułego o przedłużonej trwałości i kasetę z tonerem. Zestaw bębna światłoczułego o przedłużonej trwałości zazwyczaj wystarcza na wydrukowanie 25 000 stron (przy średnim 5% pokryciu stron w formacie Letter/A4, przy papierze zwykłym, drukując z przerwami, w otoczeniu klasy B). Częstotliwość wymiany zestawu bębna światłoczułego o przedłużonej trwałości zależy od zaistniałych warunków drukowania. Na rzeczywistą ilość możliwych do wydrukowania stron mogą wpłynąć czynniki takie jak: temperatura i wilgotność powietrza, rodzaj nośnika, ilość stron w poszczególnych zadaniach, procentowe pokrycie strony tuszem oraz rozmiary stron.

Kasetę z tonerem należy wymieniać częściej. Częstotliwość wymiany kasety z tonerem zależy od średniego pokrycia tonerem realizowanych zadań drukowania.

### Zamawianie materiałów eksploatacyjnych

Na terenie USA lub Kanady materiały eksploatacyjne firmy Lexmark można zamówić u autoryzowanego sprzedawcy materiałów eksploatacyjnych firmy Lexmark. Aby znaleźć najbliższego sprzedawcę, wystarczy zadzwonić pod numer 1-800-539-6275. W pozostałych krajach należy odwiedzić sklep internetowy firmy Lexmark pod adresem [www.lexmark.com](http://www.lexmark.com) lub skontaktować się ze sprzedawcą drukarki. Następujące materiały eksploatacyjne można poddać recyklingowi poprzez Program zbierania kaset drukujących firmy Lexmark. Informacje na temat programu recyklingu firmy Lexmark można znaleźć witrynie internetowej pod adresem [www.lexmark.com/recycle](http://www.lexmark.com/recycle).

Numer katalogowy	Opis	Średnia wydajność
<b>USA i Kanada</b>		
12026XW	Zestaw bębna światłoczułego o przedłużonej trwałości	do 25 000 stron przy pokryciu ok. 5%
12015SA	Zwrotna kasetę z tonerem <sup>2</sup>	2 000 stron standardowych <sup>1</sup>
12035SA	Kasetę z tonerem <sup>2</sup>	2 000 stron standardowych <sup>1</sup>
<b>Europa, Afryka i Bliski Wschód</b>		
12026XW	Zestaw bębna światłoczułego o przedłużonej trwałości	do 25 000 stron przy pokryciu ok. 5%
12016SE	Zwrotna kasetę z tonerem <sup>3</sup>	2 000 stron standardowych <sup>1</sup>
12036SE	Kasetę z tonerem <sup>3</sup>	2 000 stron standardowych <sup>1</sup>
<b>Azja – Rejon Pacyfiku</b>		
12026XW	Zestaw bębna światłoczułego o przedłużonej trwałości	do 25 000 stron przy pokryciu ok. 5%
12017SR	Zwrotna kasetę z tonerem <sup>4</sup>	2 000 stron standardowych <sup>1</sup>
12037SR	Kasetę z tonerem <sup>4</sup>	2 000 stron standardowych <sup>1</sup>
<b>Ameryka Łacińska</b>		
12026XW	Zestaw bębna światłoczułego o przedłużonej trwałości	do 25 000 stron przy pokryciu ok. 5%
12018SL	Zwrotna kasetę z tonerem <sup>5</sup>	2 000 stron standardowych <sup>1</sup>
12038SL	Kasetę z tonerem <sup>5</sup>	2 000 stron standardowych <sup>1</sup>
<sup>1</sup> Deklarowana wartość wydajności zgodnie z normą ISO/IEC 19752. <sup>2</sup> Przeznaczone do użytku tylko w USA i Kanadzie. <sup>3</sup> Przeznaczone do użytku tylko w Europie, Afryce i na Bliskim Wschodzie. <sup>4</sup> Przeznaczone do użytku tylko w Azji – Rejonie Pacyfiku. <sup>5</sup> Przeznaczone do użytku tylko w Ameryce Łacińskiej.		

## Przechowywanie materiałów eksploatacyjnych

Do przechowywania materiałów eksploatacyjnych należy wybrać chłodne, czyste miejsce. Materiały eksploatacyjne należy przechowywać skierowane właściwą stroną do góry, w oryginalnym opakowaniu, aż do momentu ich użycia.

Materiałów eksploatacyjnych nie należy wystawiać na działanie:

- światła słonecznego,
- temperatur wyższych niż 35°C,
- dużej wilgotności (powyżej 80%),
- zasolonego powietrza,
- gazów powodujących korozję,
- silnego zapylenia.

## Zmniejszanie zużycia materiałów eksploatacyjnych

Postępowanie zgodnie z poniższymi wskazówkami pomoże zmniejszyć koszty drukowania:

- Podczas wykonywania wydruków próbnych można ograniczyć ilość zużywanego toneru, zmieniając odpowiednio ustawienie Intensywność toneru w sterowniku drukarki. Dostępne są ustawienia z zakresu od 1 (bardzo jasny) do 10 (bardzo ciemny), gdzie 8 jest wartością domyślną. Ustawienie parametru Intensywność toneru na wartość 1 pozwala zaoszczędzić najwięcej toneru (patrz **dysk CD-ROM Oprogramowanie i dokumentacja**, aby uzyskać dokładne instrukcje).
- Zużycie nośników można zmniejszyć, drukując na obu stronach.

## Określanie zapotrzebowania na materiały eksploatacyjne

W poniższych sekcjach opisano sposoby określania momentu, gdy potrzebne są nowe materiały eksploatacyjne.

### Sprawdzanie poziomów kasety z tonerem i zestawu bębna światłoczułego o przedłużonej trwałości

Drukując stronę ustawień menu, można określić, ile w przybliżeniu toneru zostało w kasecie i jaki jest poziom zużycia zestawu bębna światłoczułego o przedłużonej trwałości. Aby uzyskać informacje na temat drukowania strony ustawień menu, zobacz sekcję **Drukowanie strony z ustawieniami menu i strony z konfiguracją sieci na str. 44**.

Sekwencja kontroltek **Mało toneru** zapala się, gdy kasetka z tonerem jest prawie pusta (patrz sekcja **Mało toneru na str. 23** dla modelu Lexmark E120 lub **Mało toneru na str. 42** dla modelu Lexmark E120n). Podczas wyświetlania tej sekwencji kontroltek drukowanie jest nadal możliwe przez krótki czas, lecz jakość wydruków obniża się wraz z malejącym poziomem toneru.

Aby zapewnić właściwą jakość wydruków, należy wymienić zestaw bębna światłoczułego o przedłużonej trwałości wkrótce po pojawieniu się sekwencji kontroltek **Wymień zestaw bębna światłoczułego o przedłużonej trwałości** (patrz sekcja **Wymień zestaw bębna światłoczułego o przedłużonej trwałości na str. 24** dla modelu Lexmark E120 lub **Wymień zestaw bębna światłoczułego o przedłużonej trwałości na str. 43** dla modelu Lexmark E120n). Zestaw bębna światłoczułego o przedłużonej trwałości należy wymienić, gdy w lewej części drukowanych stron pojawiają się smugi i mgła z toneru lub w określonych miejscach strony pojawiają się cienie jak przedstawiono na rys.

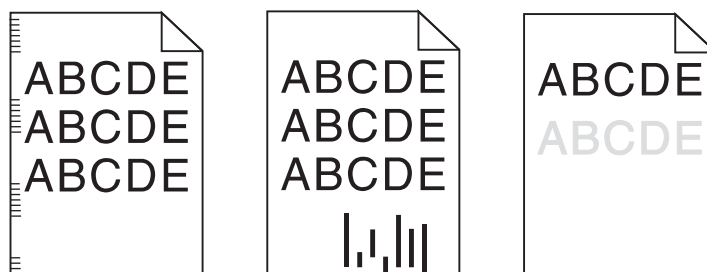

### **Wymiana kasety z tonerem**

- 1 Wymij wszystkie wydruki z odbiornika.
- 2 Otwórz przednią pokrywę, przesuwając przycisk ją zwalnający w lewo i podnosząc ją, aż do usłyszenia *kliknięcia*, świadczącego o pełnym otwarciu.

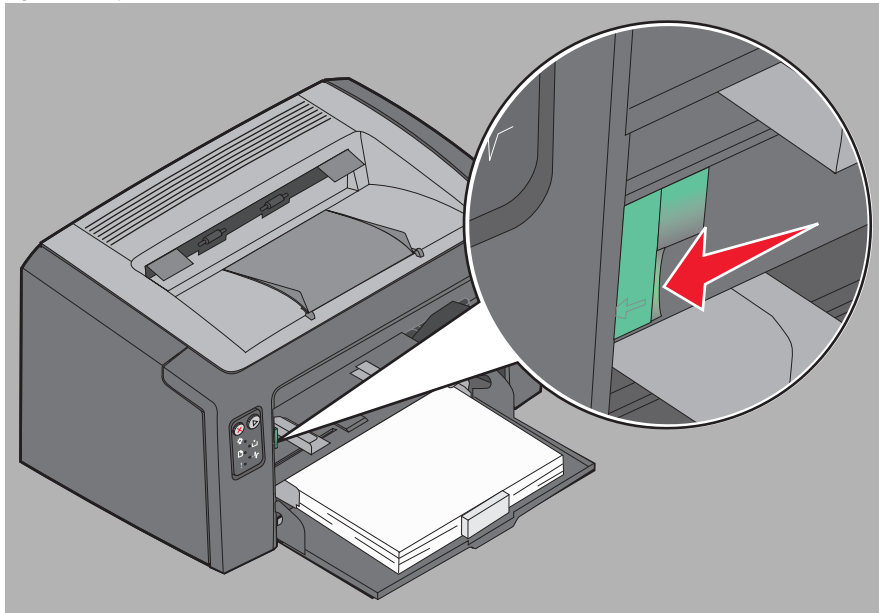

- 3 Wymij kasetę z tonerem, chwytając uchwyt i wyciągając ją.

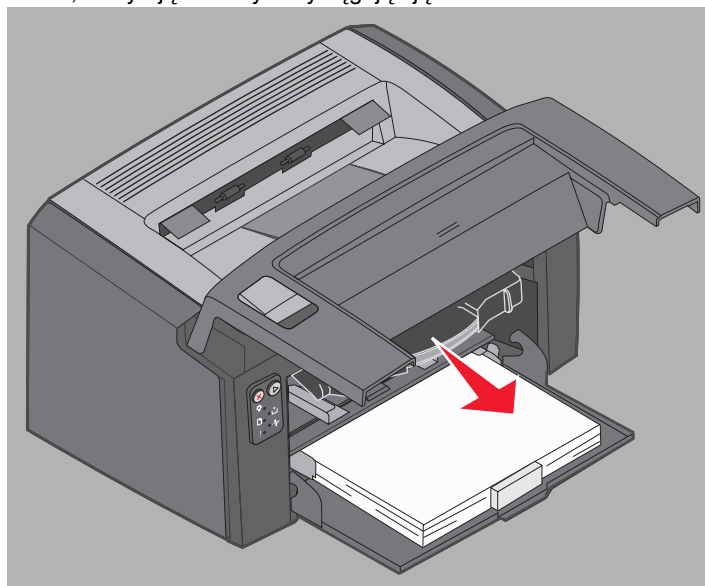

- 4 Rozpakuj nową kasetę z tonerem.

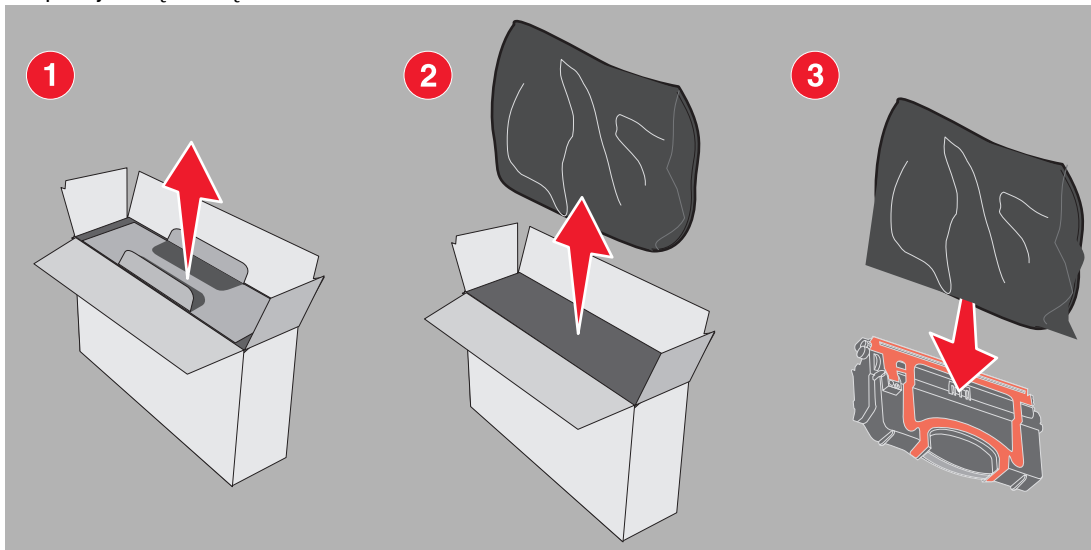

**Uwaga:** Opakowanie nowej kasety można wykorzystać do dostarczenia starej kasety do firmy Lexmark w celu recyklingu. Więcej informacji można znaleźć w sekcji **Program zwracania kaset firmy Lexmark na str. 74.**

- 5 Usuń czerwone, plastikowe opakowanie z kasety, chwytając je w pobliżu uchwytu kasety i ściągnając z kasety.  
6 Delikatnie potrząśnij kasetą z tonerem na boki oraz do przodu i do tyłu, aby rozproszyc toner.

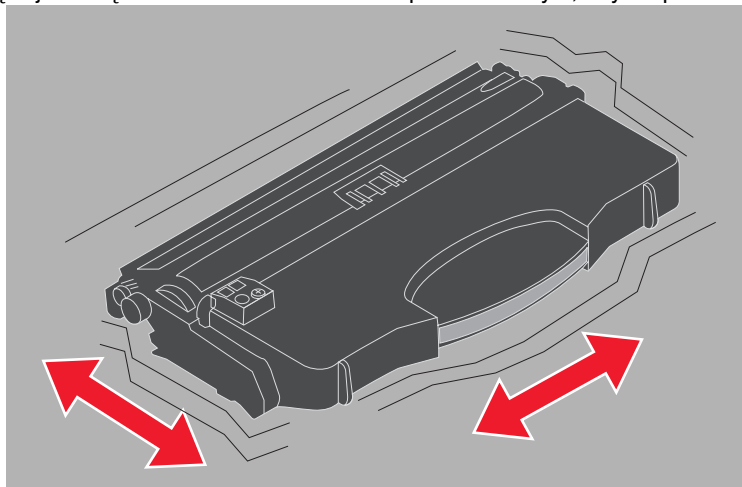

## Materiały eksploatacyjne

---

- 7 Zainstaluj nową kasetę z tonerem, wyrównując boki kasety z tonerem z prowadnicami w drukarce oraz wsuwając kasetę z tonerem do oporu. Kiedy kasecja znajdzie się we właściwym położeniu, *zatrzyma się*.

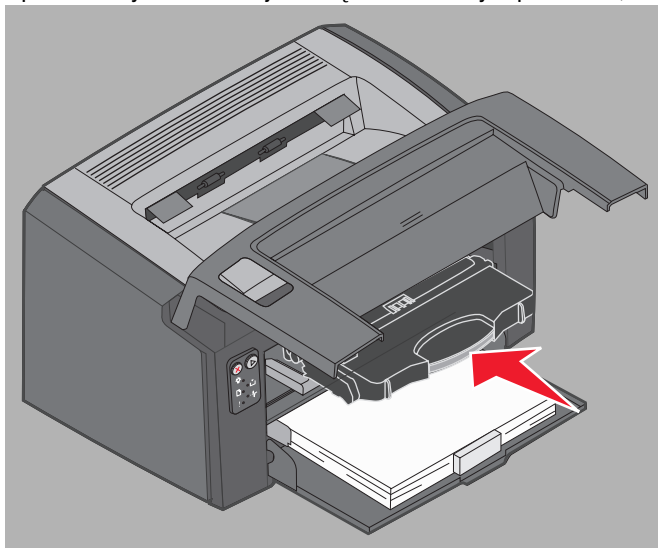

- 8 Zamknij przednią pokrywę i naciśnij przycisk **Kontynuuj** (▶), aby wznowić drukowanie.

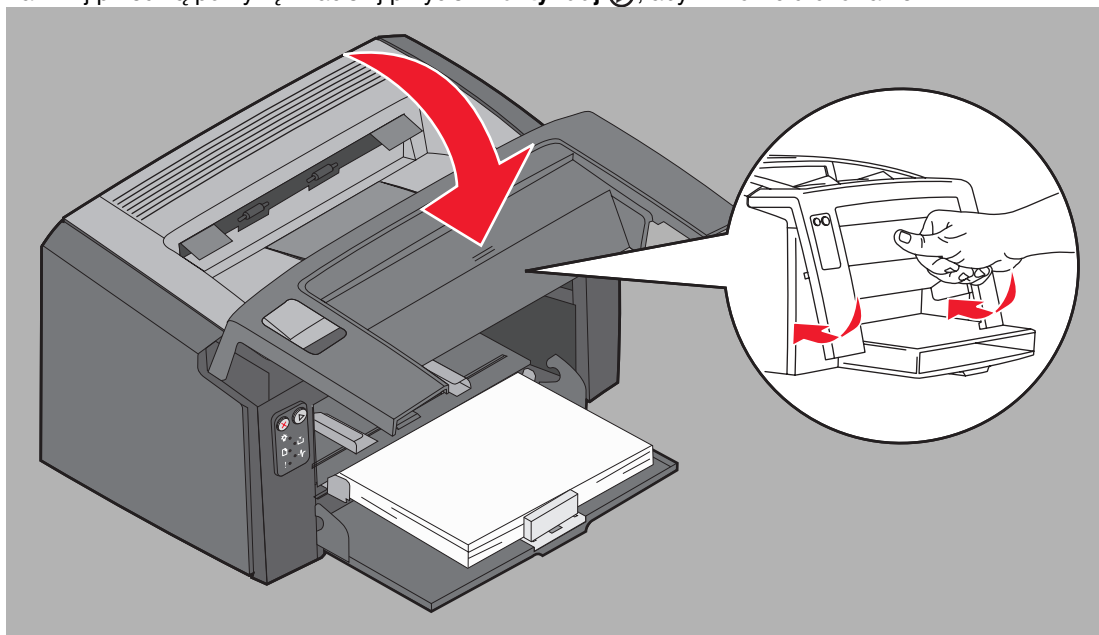

### Wymiana zestawu bębna światłoczułego o przedłużonej trwałości

**Ostrzeżenie:** Podczas wymiany zestawu bębna światłoczułego o przedłużonej trwałości nie wolno dotykać niebieskiego bębna. Dotykanie bębna spowoduje zanieczyszczenie zestawu bębna światłoczułego o przedłużonej trwałości, co negatywnie wpłynie na jakość wydruku.

- 1 Otwórz tylną pokrywę, przesuwając przycisk ją zwalniający w prawo.

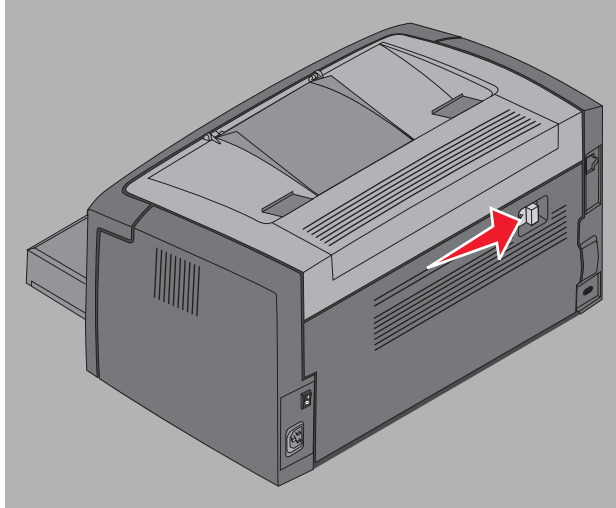

- 2 Wymij zestaw bębna światłoczułego o przedłużonej trwałości, ciągnąc za wystające wypustki.

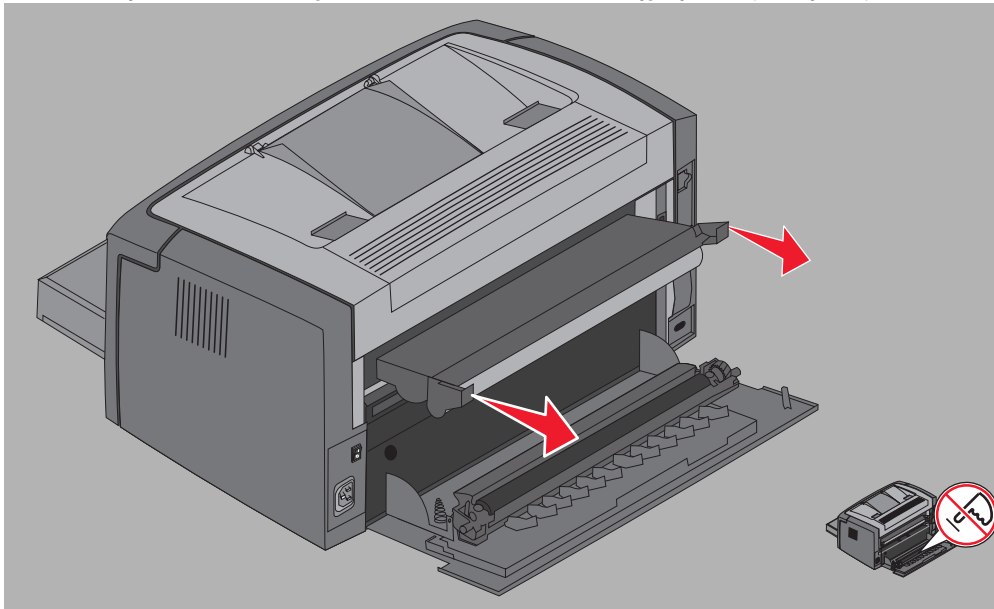

**Ostrzeżenie:** Gdy tylne drzwiczki są otwarte, należy uważać, żeby nie dotknąć przymocowanej do nich rolki. Dotykanie może zanieczyścić rolkę, co negatywnie wpłynie na jakość wydruku.

- 3 Rozpakuj nowy zestaw bębna światłoczułego o przedłużonej trwałości, uważając, aby przy usuwaniu piankowego opakowania nie dotknąć niebieskiego bębna. Zestaw bębna światłoczułego o przedłużonej trwałości należy trzymać tylko za wypustki.

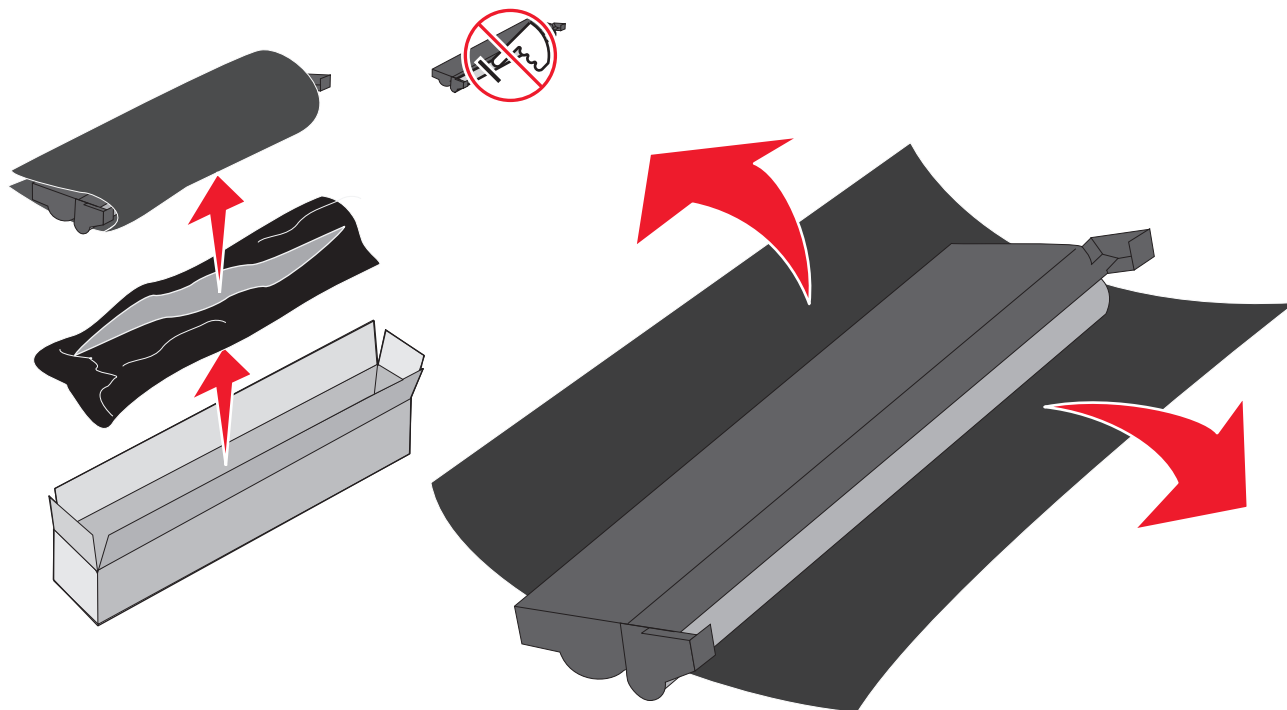

**Ostrzeżenie:** Dotykanie niebieskiego bębna spowoduje zanieczyszczenie i negatywnie wpłynie na jakość wydruku.

**Uwaga:** Więcej informacji na temat recyklingu starego zestawu bębna światłoczułego o przedłużonej trwałości można znaleźć w sekcji **Recykling produktów firmy Lexmark na str. 74**.

- 4 Ostrożnie zainstaluj zestaw bębna światłoczułego o przedłużonej trwałości, umieszczając go w prowadnicach oznaczonych zielonymi strzałkami.

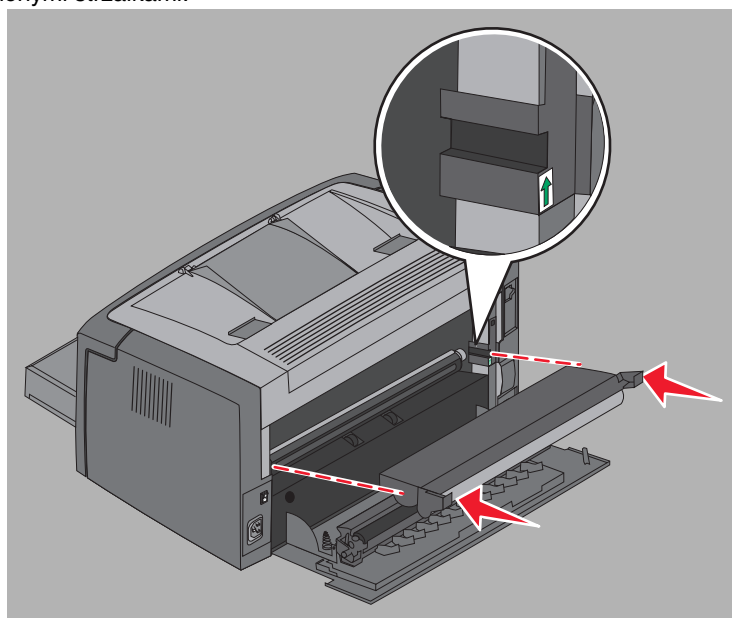



- 5 Naciskaj mocno kciukami wypustki, aż zestaw *zatrzaśnie się* na swoim miejscu.

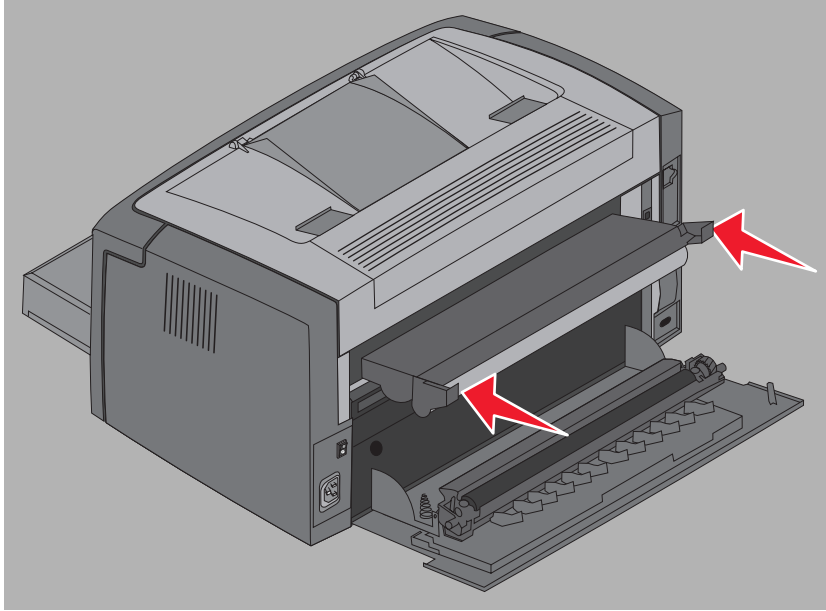

- 6 Zamknij tylne drzwiczki.

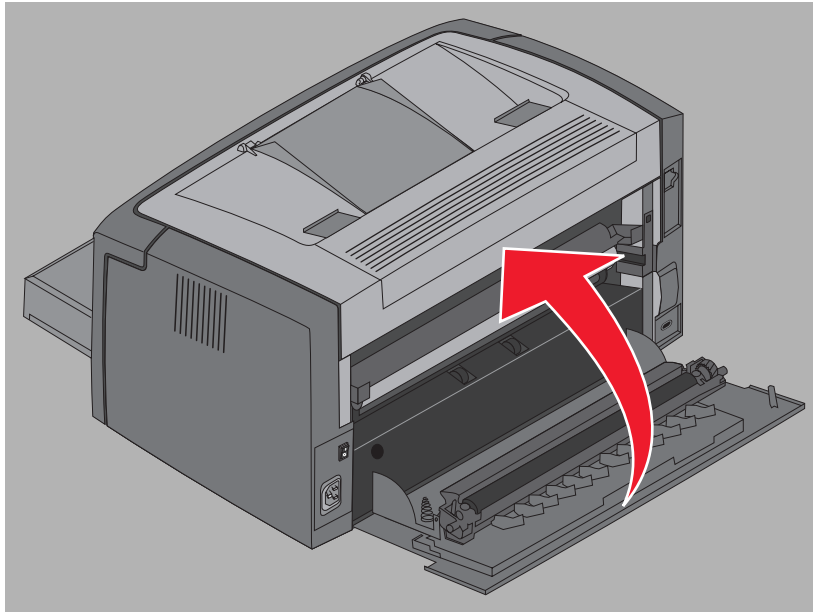

**Ostrzeżenie:** Nie należy zostawiać tylnych drzwiczek otwartych dłużej, niż jest to konieczne. Zbyt długie wystawienie na działanie światła może uszkodzić niebieski bęben światłoczuły i spowodować wystąpienie problemów z jakością wydruku.

- 7 Otwórz przednią pokrywę i przytrzymaj przycisk **Anuluj** (⊗), aż zapalą się po kolei wszystkie kontrolki, aby zresetować licznik zestawu bębna światłoczułego i usunąć ostrzeżenie.
- 8 Zamknij przednią pokrywę. Ostrzeżenie zostanie usunięte, a licznik wyzerowany.
- 9 **Naciśnij przycisk Kontynuuj** (⏪), aby wznowić drukowanie.

### ***Program zwracania kaset firmy Lexmark***

Program zwracania kaset firmy Lexmark jest programem ochrony środowiska, w ramach którego firma Lexmark sprzedaje nowe kasety z tonerem po specjalnej cenie pod warunkiem, że nabywca zobowiązuje się zwrócić je bezpłatnie jedynie do firmy Lexmark w celu recyklingu.

W sprzedaży dostępne są również zwykłe kasety z tonerem niepodlegające tej umowie.

**Uwaga:** Zwykłe kasety z tonerem można również bezpłatnie zwracać do firmy Lexmark w ramach programu zwracania kaset firmy Lexmark. Więcej informacji na temat bezpłatnego zwracania kaset można znaleźć na stronie internetowej firmy Lexmark pod adresem [www.lexmark.com/recycle](http://www.lexmark.com/recycle).

### ***Uwaga dotycząca powtórnie napełnianych kaset z tonerem***

Zwrotnych kaset z tonerem firmy Lexmark nie można powtórnie napełniać. Firma Lexmark nie zaleca stosowania kaset ponownie przetworzonych przez inne firmy. Firma Lexmark nie może zagwarantować zachowania najwyższej jakości wydruku i niezawodności kaset z tonerem po ich powtórным napełnieniu. Użycie ponownie napełnianych kaset z tonerem może również znacząco skrócić okres eksploatacji zestawu bębna światłoczułego o przedłużonej trwałości.

**Ostrzeżenie:** Wycieki z powtórnie napełnionej kasety z tonerem mogą spowodować uszkodzenia w niektórych obszarach drukarki. Uszkodzenia drukarki spowodowane przez kasety z tonerem ponownie przetwarzane przez inne firmy nie są objęte gwarancją firmy Lexmark, przedłużoną gwarancją ani umową serwisową.

### ***Recykling produktów firmy Lexmark***

Aby oddać produkty firmy Lexmark do recyklingu:

- 1 Odwiedź naszą witrynę internetową pod adresem:  
[www.lexmark.com/recycle](http://www.lexmark.com/recycle)
- 2 Postępuj według instrukcji wyświetlanych na ekranie komputera.

**6****Rozwiązywanie problemów**

---

Sekcja	Strona
Problemy ogólne	76
Problemy z jakością wydruku	78

### Problemy ogólne

Problem	Rozwiązanie / Odpowiedź
Kontrolki zaczynają migać.	Patrz sekcja <b>Opis kontrolek na panelu operacyjnym drukarki Lexmark E120 na str. 10.</b>
Brakujące znaki w przypadku drukowania na kopertach	<p>Należy sprawdzić ustawienia sterownika drukarki, aby upewnić się, czy w menu Typ papieru wybrane jest ustawienie Koperta.</p> <p>Jeśli ustawienie Koperta jest wybrane, należy spróbować zmienić ustawienie tekstury na wartość odpowiadającą bardziej szorstkiej powierzchni nośnika. Czasem toner nie przylega odpowiednio do kopert o gładkiej teksturze. W sterowniku drukarki z menu Typ papieru należy wybrać opcję <b>Niestandardowy 6 – koperta gruboziarnista.</b></p> <p>Aby przywrócić wartość domyślną ustawienia Niestandardowy 6 dla opcji Typ papieru, Tekstura papieru oraz Gramatura papieru, należy użyć narzędzia do konfiguracji drukarki lokalnej, znajdującego się na <b>dysku CD-ROM Oprogramowanie i dokumentacja</b>. Jeśli sterowniki drukarki i narzędzia zostały już zainstalowane, należy przejść do punktu 7.</p> <ol style="list-style-type: none"> <li>1 Włóż <b>dysk CD-ROM Oprogramowanie i dokumentacja</b> do napędu w komputerze.</li> <li>2 Kliknij opcję <b>Oprogramowanie drukarki</b>.</li> <li>3 Kliknij przycisk <b>Zgadzam się</b>.</li> <li>4 Zaznacz opcję <b>Instalacja drukarki lokalnej</b>, a następnie kliknij przycisk <b>Dalej</b>.</li> <li>5 Wybierz drukarkę oraz port i zaznacz narzędzie do konfiguracji drukarki lokalnej.</li> <li>6 Kliknij przycisk <b>Zakończ</b>.</li> </ol> <p>Narzędzie zostanie zainstalowane w folderze Program Files (o ile nie został wybrany inny folder).</p> <ol style="list-style-type: none"> <li>7 Otwórz narzędzie do konfiguracji drukarki lokalnej.</li> <li>8 W Menu papieru przewiń listę opcji, aby znaleźć ustawienie Niestandardowe.</li> <li>9 Kliknij przycisk <b>Niestandardowe</b>.</li> <li>10 Przewiń listę do ustawienia typu papieru Niestandardowy 6.</li> <li>11 Wybierz ustawienie <b>Koperta</b> dla typu papieru Niestandardowy 6, <b>Ciężki</b> dla gramatury papieru Niestandardowy 6 oraz <b>Gruboziarnista</b> dla tekstury papieru Niestandardowy 6.</li> <li>12 Na pasku narzędzi kliknij przycisk <b>Działania</b>.</li> <li>13 Kliknij przycisk <b>Zastosuj</b>, aby zachować dokonane zmiany.</li> <li>14 Kliknij <b>Plik</b> → <b>Zamknij</b>, aby zamknąć narzędzie.</li> </ol> <p>W przypadku komputera Macintosh należy postępować zgodnie z poniższymi instrukcjami:</p> <ol style="list-style-type: none"> <li>1 Kliknij opcję <b>Utilities</b> (Narzędzia) w folderze <b>Applications</b> (Aplikacje).</li> <li>2 Wybierz program Lexmark Utilities (Narzędzia firmy Lexmark), a następnie kliknij dwukrotnie opcję <b>Printer Settings</b> (Ustawienia drukarki).</li> <li>3 Kliknij opcję <b>Edit Printer List</b> (Edytuj listę drukarek) (jeśli nazwa odpowiedniej drukarki nie została wyświetlona w menu podręcznym).</li> <li>4 Wybierz opcję <b>Edit Printer List</b> (Edytuj listę drukarek).</li> <li>5 Wybierz z listy odpowiednią drukarkę.</li> <li>6 Kliknij przycisk <b>Add</b> (Dodaj).</li> <li>7 Kliknij przycisk <b>Done</b> (Gotowe).</li> <li>8 Kliknij ponownie opcję <b>Edit Printer List</b> (Edytuj listę drukarek) i wybierz odpowiednią drukarkę.</li> <li>9 Wybierz ustawienie <b>Koperta</b> dla typu papieru Niestandardowy 6, <b>Ciężki</b> dla gramatury papieru Niestandardowy 6 oraz <b>Gruboziarnista</b> dla tekstury papieru Niestandardowy 6.</li> <li>10 Kliknij opcję <b>Quit Printer Settings</b> (Wyjdź z ustawień drukarki).</li> </ol>

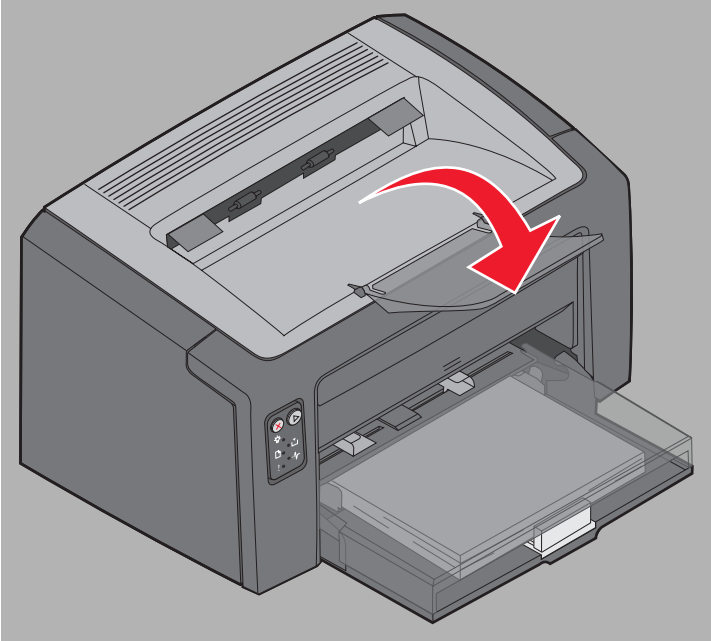
Problem	Rozwiązanie / Odpowiedź
Wystąpiło zacięcie	<ol style="list-style-type: none"> <li>1 Otwórz górne drzwiczki. Usuń zacięty papier z modułu nagrzewnicy.</li> <li>2 Otwórz tylne drzwiczki, przesuwając przycisk je zwalniający w prawo. Usuń zacięty papier z drogi papieru. Nie należy pozostawiać tylnych drzwiczek otwartych przez dłuższy czas. Zbyt długie wystawienie na działanie światła może spowodować uszkodzenie niebieskiego bębna światłoczułego i wystąpienie problemów z jakością wydruku.</li> <li>3 Otwórz przednie drzwiczki, przesuwając przycisk je zwalniający w lewo. Podnoś drzwiczki, aż usłyszysz <i>kliknięcie</i> świadczące o pełnym otwarciu drzwiczek. Usuń zacięty papier z drogi papieru. Może być konieczne wyjęcie kasety z tonerem, aby usunąć zacięty papier znajdujący się za kasetą. Aby wyjąć kasetę z tonerem, złap ją za uchwyt i wyciągnij w linii prostej.</li> <li>4 Połóż kasetę z tonerem na płaskiej, czystej powierzchni. Ponownie włóż kasetę z tonerem, wsuwając ją do drukarki na prowadnicach.</li> <li>5 Zamknij wszystkie drzwiczki i naciśnij przycisk <b>Kontynuuj</b> , aby wznowić drukowanie.</li> </ol>
Zapala się sekwencja kontrolki Mało toneru	Aby trochę przedłużyć okres eksploatacji kasety, wyjmij ją z drukarki. Delikatnie potrząśnij kasetą z tonerem na boki oraz do przodu i do tyłu kilka razy, aby lepiej rozprowadzić toner, a następnie ponownie włóż kasetę do drukarki. Wielokrotnie powtórz te czynności. Jeśli wydruk pozostaje zbyt blady, wymień kasetę z tonerem. Aby uzyskać pomoc na ten temat, zobacz <b>Wymiana kasety z tonerem na str. 68</b> .
Arkusze papieru są nieprawidłowo układane w odbiorniku	<ol style="list-style-type: none"> <li>1 Obróć stos załadowanego papieru na drugą stronę.</li> <li>2 Wsuń podpórkę papieru na odbiorniku.</li> </ol> <div style="text-align: center; margin: 10px 0;">  </div> <ol style="list-style-type: none"> <li>3 W przypadku korzystania z nośników o rozmiarze Legal, skontaktuj się z działem pomocy technicznej firmy Lexmark. Załoguj się na stronę <a href="http://www.lexmark.com">www.lexmark.com</a>, aby uzyskać numer lokalnego działu pomocy technicznej.</li> </ol>

## Problemy z jakością wydruku

Wiele problemów związanych z drukowaniem można rozwiązać, wymieniając materiał eksploatacyjny lub element, dla którego upłynął zamierzony okres eksploatacji. W poniższej tabeli można znaleźć rozwiązania problemów.

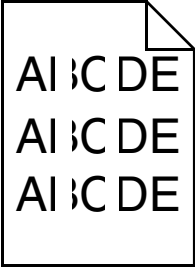
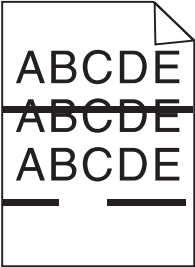
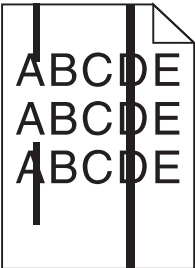
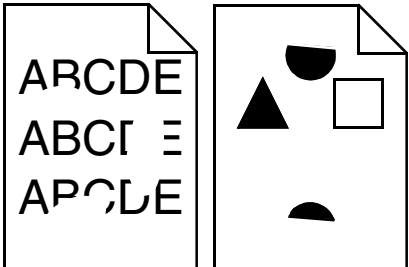
Objaw	Przyczyna	Rozwiązanie
<b>Białe linie</b> 	Kasetę z tonerem lub nagrzewnicę są uszkodzone.	W zależności od potrzeby wymień kasetę z tonerem lub nagrzewnicę*.
<b>Poziome smugi</b> 	Jeśli linie bieżą równoległe do linii, które mają znajdować się na wydruku, patrz sekcja „Cienie na wydruku”. Kasetę z tonerem lub nagrzewnicę może być uszkodzona, pusta lub zużyta.	W zależności od potrzeby wymień kasetę z tonerem lub nagrzewnicę*.
<b>Pionowe smugi</b> 	<ul style="list-style-type: none"> <li>• Toner jest rozmazywany przed wtopieniem go w papier.</li> <li>• Kasetę z tonerem jest uszkodzona.</li> </ul>	<ul style="list-style-type: none"> <li>• Jeśli papier jest sztywny, użyj podajnika priorytetowego.</li> <li>• Wymień kasetę z tonerem.</li> </ul>
<b>Nieregularności wydruku</b> 	<ul style="list-style-type: none"> <li>• Papier jest wilgotny z powodu dużej wilgotności powietrza.</li> <li>• Używany papier nie spełnia wymogów określonych dla drukarki.</li> <li>• Nagrzewnica jest zużyta lub uszkodzona.</li> </ul>	<ul style="list-style-type: none"> <li>• Załaduj papier z nowego opakowania.</li> <li>• Nie używaj szorstkiego, teksturowanego papieru.</li> <li>• Sprawdź, czy ustawienia typu papieru w sterowniku drukarki są zgodne z typem używanego papieru.</li> <li>• Wymień nagrzewnicę*.</li> </ul>

\* Aby wymienić nagrzewnicę, należy wezwać serwisanta.

† To ustawienie można zmienić przy użyciu narzędzia do konfiguracji drukarki lokalnej (w systemie Windows) lub za pomocą opcji Printer Settings (Ustawienia drukarki) (w komputerze Macintosh). Dodatkowe informacje można znaleźć na dysku CD-ROM *Oprogramowanie i dokumentacja*.

## Rozwiązywanie problemów

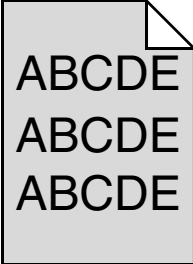
Objaw	Przyczyna	Rozwiązanie
<b>Jasny druk</b>	<ul style="list-style-type: none"> <li>• Ustawienie Intensywność toneru ma zbyt niską wartość.</li> <li>• Używany papier nie spełnia wymogów określonych dla drukarki.</li> <li>• W kasecie jest mało toneru.</li> <li>• Kasetę z tonerem jest uszkodzona.</li> </ul>	<ul style="list-style-type: none"> <li>• Zmodyfikuj w sterowniku drukarki ustawienie Intensywność toneru przed wysłaniem zadania do druku.</li> <li>• Załaduj papier z nowego opakowania.</li> <li>• Nie używaj szorstkiego, teksturowanego papieru.</li> <li>• Upewnij się, że papier ładowany do podajnika nie jest wilgotny.</li> <li>• Wymień kasetę z tonerem.</li> </ul>
<b>Ciemny druk</b>	<ul style="list-style-type: none"> <li>• Ustawienie Intensywność toneru ma zbyt wysoką wartość.</li> <li>• Kasetę z tonerem jest uszkodzona.</li> </ul>	<ul style="list-style-type: none"> <li>• Zmodyfikuj w sterowniku drukarki ustawienie Intensywność toneru przed wysłaniem zadania do druku.</li> <li>• Wymień kasetę z tonerem.</li> </ul>
<b>Niska jakość wydruku na folii</b> (Na wydruku znajdują się niepożądane jasne lub ciemne miejsca, toner jest rozmazany, widoczne są poziome lub pionowe pasma).	<ul style="list-style-type: none"> <li>• Używane folie nie spełniają wymogów określonych dla drukarki.</li> <li>• Dla opcji Typ formularza w sterowniku drukarki wybrano nośnik inny niż folia.</li> </ul>	<ul style="list-style-type: none"> <li>• Należy stosować wyłącznie folie zalecane przez producenta drukarki (nie należy dotykać powierzchni folii palcami).</li> <li>• Sprawdź, czy w ustawieniu Typ formularza określona jest folia.</li> </ul>
<b>Plamki toneru</b>	<ul style="list-style-type: none"> <li>• Kasetę z tonerem jest uszkodzona.</li> <li>• Nagrzewnica jest zużyta lub uszkodzona.</li> <li>• Droga podawania papieru jest zanieczyszczona tonerem.</li> <li>• Zestaw bębna światłoczułego o przedłużonej trwałości wyczerpał się.</li> </ul>	<ul style="list-style-type: none"> <li>• Wymień kasetę z tonerem.</li> <li>• Wymień nagrzewnicę*.</li> <li>• Skontaktuj się z serwisem.</li> <li>• Wymień zestaw bębna światłoczułego o przedłużonej trwałości.</li> </ul>
<b>Toner łatwo ściera się z papieru pod wpływem dotyku</b>	<ul style="list-style-type: none"> <li>• Ustawienie opcji Tekstura papieru jest niewłaściwe dla stosowanego typu papieru lub nośnika specjalnego.</li> <li>• Ustawienie opcji Gramatura papieru jest niewłaściwe dla stosowanego typu papieru lub nośnika specjalnego.</li> <li>• Nagrzewnica jest zużyta lub uszkodzona.</li> </ul>	<ul style="list-style-type: none"> <li>• Zmień ustawienie opcji Tekstura papieru<sup>†</sup> z Normalna na Gładka lub Gruboziarnista.</li> <li>• Zmień ustawienie opcji Gramatura papieru<sup>†</sup> ze Zwykły na Karty (lub inny odpowiedni).</li> <li>• Wymień nagrzewnicę*.</li> </ul>
<b>Szare tło</b>	 <ul style="list-style-type: none"> <li>• Ustawienie Intensywność toneru ma zbyt wysoką lub zbyt niską wartość.</li> <li>• Kasetę z tonerem jest uszkodzona.</li> <li>• Zestaw bębna światłoczułego o przedłużonej trwałości wyczerpał się.</li> </ul>	<ul style="list-style-type: none"> <li>• Zmodyfikuj w sterowniku drukarki ustawienie Intensywność toneru przed wysłaniem zadania do druku.</li> <li>• Na początek wyjmij i włóż ponownie kasetę z tonerem. Jeśli problem nie ustąpi, wymień kasetę z tonerem.</li> <li>• Wymień zestaw bębna światłoczułego o przedłużonej trwałości.</li> </ul>

\* Aby wymienić nagrzewnicę, należy wezwać serwisanta.

<sup>†</sup> To ustawienie można zmienić przy użyciu narzędzia do konfiguracji drukarki lokalnej (w systemie Windows) lub za pomocą opcji Printer Settings (Ustawienia drukarki) (w komputerze Macintosh). Dodatkowe informacje można znaleźć na dysku CD-ROM *Oprogramowanie i dokumentacja*.

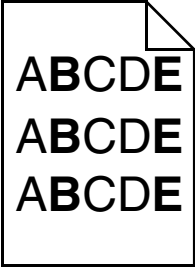
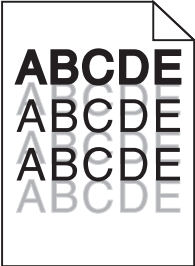
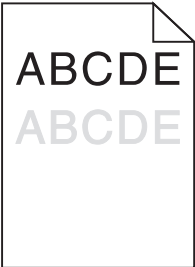
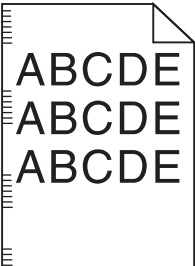
Objaw	Przyczyna	Rozwiązanie
<p><b>Nierówna gęstość wydruku</b></p> 	<p>Kaseta z tonerem jest uszkodzona.</p>	<p>Na początek wyjmij i włóż ponownie kasety z tonerem. Jeśli problem nie ustąpi, wymień kasety z tonerem.</p>
<p><b>Cienie na wydruku</b></p> 	<p>Dla opcji Typ formularza w sterowniku drukarki wybrano nieprawidłowe ustawienie.</p>	<p>Sprawdź, czy ustawienie Typ formularza jest odpowiednie dla stosowanego papieru lub nośnika specjalnego.</p>
<p><b>Charakterystycznie rozmieszczone cienie na wydruku</b></p> 	<p>Zestaw bębna światłoczułego o przedłużonej trwałości wyczerpał się.</p>	<p>Wymień zestaw bębna światłoczułego o przedłużonej trwałości.</p>
<p><b>Zgrupowane smugi wzdłuż lewej krawędzi drukowanej strony</b></p> 	<p>Zestaw bębna światłoczułego o przedłużonej trwałości wyczerpał się.</p>	<p>Wymień zestaw bębna światłoczułego o przedłużonej trwałości.</p>

\* Aby wymienić nagrzewnicę, należy wezwać serwisanta.

† To ustawienie można zmienić przy użyciu narzędzia do konfiguracji drukarki lokalnej (w systemie Windows) lub za pomocą opcji Printer Settings (Ustawienia drukarki) (w komputerze Macintosh). Dodatkowe informacje można znaleźć na dysku CD-ROM *Oprogramowanie i dokumentacja*.

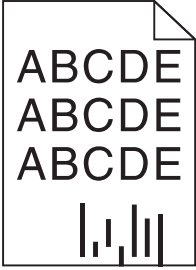
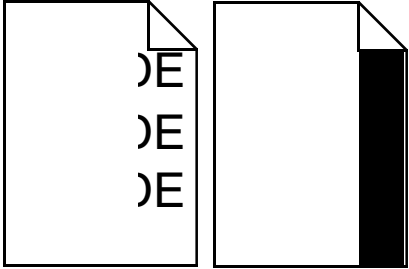

Objaw	Przyczyna	Rozwiązanie
<b>Smugi w dolnej części drukowanej strony</b> 	Zestaw bębna światłoczułego o przedłużonej trwałości wyczerpał się.	Wymień zestaw bębna światłoczułego o przedłużonej trwałości.
<b>Nierówny wydruk</b>  (Wydruk pojawia się tylko na jednej stronie arkusza).	Kaseta z tonerem jest zainstalowana nieprawidłowo.	Wymij i włóż ponownie kasety z tonerem.
<b>Nieprawidłowe marginesy</b>	Ustawienie opcji Rozmiar formularza w sterowniku drukarki jest inne niż rozmiar papieru załadowanego do zasobnika. Na przykład do zasobnika załadowany został papier A4, lecz ustawienie Rozmiar formularza nie zostało zmienione na A4.	Zmień ustawienie Rozmiar formularza na odpowiednią wartość.
<b>Krzywy wydruk</b> (Wydruk jest nieprawidłowo nachylony).	<ul style="list-style-type: none"> <li>Prowadnica w zasobniku jest nieprawidłowo ustawiona.</li> <li>Położenie prowadnic podajnika priorytetowego jest nieprawidłowe dla rozmiaru załadowanego papieru.</li> </ul>	<ul style="list-style-type: none"> <li>Zmień położenie prowadnicy tak, aby była delikatnie dosunięta do stosu papieru.</li> <li>Zmień położenie prowadnic podajnika priorytetowego tak, aby były delikatnie dosunięte do stosu nośnika.</li> </ul>
<b>Puste strony</b>	Kaseta z tonerem jest uszkodzona lub pusta.	Na początek wyjmij i włóż ponownie kasety z tonerem. Jeśli problem nie ustąpi, wymień kasety z tonerem.
<b>Strony z czarnym wypełnieniem</b>	<ul style="list-style-type: none"> <li>Kaseta z tonerem jest uszkodzona.</li> <li>Drukarka wymaga obsługi serwisowej.</li> <li>Zestaw bębna światłoczułego o przedłużonej trwałości jest uszkodzony.</li> </ul>	<ul style="list-style-type: none"> <li>Na początek wyjmij i włóż ponownie kasety z tonerem. Jeśli problem nie ustąpi, wymień kasety z tonerem.</li> <li>Wezwij serwisanta.</li> <li>Wymień zestaw bębna światłoczułego o przedłużonej trwałości.</li> </ul>
<b>Papier zawija się w trakcie wysuwania do odbiornika</b>	Ustawienie opcji Tekstura papieru jest niewłaściwe dla stosowanego typu papieru lub nośnika specjalnego.	Zmień ustawienie opcji Tekstura papieru <sup>†</sup> z Gruboziarnista na Normalna lub Gładka.

\* Aby wymienić nagrzewnicę, należy wezwać serwisanta.

<sup>†</sup> To ustawienie można zmienić przy użyciu narzędzia do konfiguracji drukarki lokalnej (w systemie Windows) lub za pomocą opcji Printer Settings (Ustawienia drukarki) (w komputerze Macintosh). Dodatkowe informacje można znaleźć na dysku CD-ROM *Oprogramowanie i dokumentacja*.

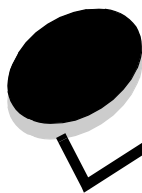

# Oświadczenia

## Oznaczenia

**Uwaga:** Oznacza informacje, które mogą być użyteczne.

**UWAGA:** Oznacza sytuację, która może spowodować obrażenia ciała.

**Ostrzeżenie:** Oznacza sytuację, w której może nastąpić uszkodzenie sprzętu lub oprogramowania produktu.

## Uwagi dotyczące emisji fal elektromagnetycznych

### Oświadczenie o zgodności z przepisami komisji Federal Communications Commission (FCC)

Drukarki Lexmark E120 typu 4506-100 oraz Lexmark E120n typu 4506-110 zostały przetestowane i uznane za spełniające limity określone w rozdziale 15 przepisów FCC dla urządzeń cyfrowych klasy B. Działające urządzenie musi spełniać następujące dwa warunki: (1) urządzenie to nie może powodować szkodliwych zakłóceń oraz (2) urządzenie musi pracować w warunkach występowania zakłóceń, łącznie z zakłóceniami, które mogą powodować niepożądane działanie.

Ograniczenia klasy B normy FCC przygotowano w celu zapewnienia ochrony przed szkodliwymi zakłóceniami w instalacji mieszkaniowej. Urządzenie to wytwarza, zużywa i może wypromieniowywać energię o częstotliwościach radiowych, a jeśli zostało zainstalowane i jest używane niezgodnie z instrukcją, może powodować szkodliwe zakłócenia w komunikacji radiowej. Nie ma jednak gwarancji, że w przypadku danej instalacji nie wystąpią zakłócenia. Jeśli niniejsze urządzenie powoduje szkodliwe zakłócenia odbioru radiowego i telewizyjnego, które mogą być spowodowane włączeniem lub wyłączeniem urządzenia, należy spróbować skorygować zakłócenia, podejmując co najmniej jeden z poniższych środków zaradczych:

- Obróć lub przesunij antenę odbiorczą.
- Zwiększ odległość między urządzeniem a odbiornikiem.
- Podłącz urządzenie do gniazdka elektrycznego w innym obwodzie niż ten, do którego podłączony jest odbiornik.
- Skontaktuj się z punktem sprzedaży lub serwisem, aby uzyskać dodatkowe wskazówki.

Producent nie jest odpowiedzialny za jakiegokolwiek zakłócenia odbioru radiowego lub telewizyjnego spowodowane użytkowaniem innych niż zalecane przewodów albo przez nieautoryzowane zmiany lub modyfikacje w niniejszym urządzeniu.

Nieautoryzowane zmiany lub modyfikacje mogą spowodować utratę możliwości obsługi niniejszego urządzenia przez użytkownika.

**Uwaga:** Aby zapewnić zgodność z przepisami komisji FCC dotyczącymi zakłóceń elektromagnetycznych dla urządzenia komputerowego klasy B, należy używać w przypadku portu USB prawidłowo ekranowanego i uziemionego kabla, takiego jak kabel firmy Lexmark o numerze katalogowym 12A2405. Korzystanie

z niewłaściwie ekranowanych i uziemionych kabli zastępczych może spowodować naruszenie przepisów FCC.

Jakiegokolwiek pytania dotyczące informacji zawartych w niniejszym oświadczeniu informującym o zgodności należy kierować na adres:

Director of Lexmark Technology & Services

Lexmark International, Inc.

740 West New Circle Road

Lexington, KY 40550, USA

(859) 232-3000

## Industry Canada compliance statement

This Class B digital apparatus meets all requirements of the Canadian Interference-Causing Equipment Regulations.

### Avis de conformité aux normes de l'industrie du Canada

Cet appareil numérique de la classe B respecte toutes les exigences du Règlement sur le matériel brouilleur du Canada.

## Zgodność z dyrektywami Wspólnoty Europejskiej

Deklaracja zgodności z wymaganiami dyrektyw została podpisana przez Dyrektora Produkcji i Pomocy Technicznej firmy Lexmark International S.A., Boigny, Francja.

Niniejszy produkt spełnia ograniczenia dla klasy B normy EN 55022 i wymagania dotyczące bezpieczeństwa normy EN 60950.

## Japanese VCCI notice

If this symbol appears on your product, the accompanying statement is applicable.



この装置は、情報処理装置等電波障害自主規制協議会(VCCI)の基準に基づくクラスB情報技術装置です。この装置は、家庭環境で使用することを目的としていますが、この装置がラジオやテレビジョン受信機に近接して使用されると、受信障害を引き起こすことがあります。取扱説明書に従って正しい取り扱いをしてください。

## Korean MIC statement

If this symbol appears on your product, the accompanying statement is applicable.



이 기기는 가정용으로 전자파적합등록을 한 기기로서 주거지역에서는 물론 모든 지역에서 사용할 수 있습니다.

This equipment has undergone EMC registration as a household product. It can be used in any area, including a residential area.

## Poziomy natężenia hałasu

Poniższe pomiary zostały wykonane zgodnie z normą ISO 7779 i przedstawione zgodnie z normą ISO 9296.

Średnie natężenie dźwięku w odległości 1 metra w dBA	
Drukowanie	49 – urządzenia typu 4506-100 i 4506-110
Bezczynność	30

## Norma ENERGY STAR



Program EPA ENERGY STAR Office Equipment jest wspólną inicjatywą producentów sprzętu biurowego, mającą na celu promowanie produktów energooszczędnych oraz zmniejszenie zanieczyszczenia powietrza związanego z wytwarzaniem energii elektrycznej.

Firmy biorące udział w tym programie wytwarzają produkty, które ograniczają pobór mocy, gdy nie są używane. Funkcja ta powoduje zmniejszenie zużycia energii do 50 procent. Firma Lexmark jest dumna z uczestnictwa w tym programie.

Firma Lexmark International, Inc., jako partner programu Energy Star, oświadcza, że niniejszy produkt spełnia założenia programu Energy Star dotyczące oszczędzania energii.

## Dyrektywa WEEE dotycząca zużytego sprzętu elektrycznego i elektronicznego



Logo WEEE reprezentuje określone programy i procedury recyklingu sprzętu elektronicznego w krajach Unii Europejskiej. Zachęcamy do recyklingu naszych produktów. W razie dalszych pytań dotyczących możliwości recyklingu należy odwiedzić stronę internetową firmy Lexmark pod adresem [www.lexmark.com](http://www.lexmark.com), gdzie można znaleźć numer telefonu lokalnego biura sprzedaży.

### Nalepka z informacjami dotyczącymi lasera

Na drukarce może znajdować się nalepka zawierająca informację dotyczącą lasera.

### LUOKAN 1 LASERLAITE

**VAROITUS!** Laitteen käyttäminen muulla kuin tässä käyttöohjeessa mainitulla tavalla saattaa altistaa käyttäjän turvallisuusluokan 1 ylittävälle näkymättömälle lasersäteilylle.

### KLASS 1 LASER APPARAT

**WARNING!** Om apparaten används på annat sätt än i denna bruksanvisning specificerats, kan användaren utsättas för osynlig laserstrålning, som överskrider gränsen för laserklass 1.

## Oświadczenie dotyczące lasera

Drukarka ma zaświadczenie o zgodności z wymaganiami normy amerykańskiej DHHS-21 CFR, podrozdział J, dla urządzeń laserowych klasy I (1) i ma również zaświadczenie o zgodności z wymaganiami obowiązującej w innych krajach normy IEC 60825 dla urządzeń laserowych klasy I (1).

Urządzenia laserowe klasy I nie są uważane za niebezpieczne. Drukarka zawiera wewnętrzny laser klasy IIIb (3b), który jest 5-miliwatowym laserem z arsenku galu działającym w zakresie długości fal od 770 do 795 nanometrów. Laser i drukarka są zaprojektowane w taki sposób, aby nigdy podczas normalnego działania, przeglądu lub zalecanych warunków serwisowych żaden człowiek nie był narażony na promieniowanie laserowe powyżej poziomu klasy I.

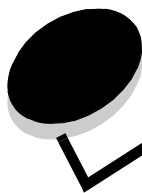

# Indeks

---

## A

- anulowanie zadania drukowania
  - przy użyciu komputera z systemem Windows 64
  - z panelu operacyjnego drukarki 64

## B

- Błąd wymagający serwisu, kontrolki 24, 43
- Błąd, kontrolka 14, 15, 16, 17, 21, 22, 24, 30, 31, 32, 33, 39, 40, 43
  - Patrz także* panel operacyjny, dodatkowe kody błędów

## D

- dodatkowe kody błędów
  - Błędy interfejsu sieciowego 38
  - Krótki papier 23, 41
  - Pełna pamięć 20, 37
  - Za mały obszar sortowania 19, 36
  - Złożona strona 18, 34
- drukowanie
  - dupleks 61
  - konfiguracja sieci 44
  - papier firmowy 63
  - ustawienia menu 44
  - wiele stron na arkuszu 62
- drukowanie dwustronne 20, 37, 61
- Drukowanie listy czcionek lub strony z ustawieniami menu 15, 31
- drukowanie wielu stron 62
- dupleks ręczny
  - drukowanie 61
  - sekwencja kontrolek 20, 37

## E

- E120 6
- E120n 6
- Ethernet 5, 6
- etykiety 47

## F

- folie 46, 47, 51
- formularze z nadrukiem 47

## I

- informacje dotyczące bezpieczeństwa 2
- Interfejs hosta wyłączony 21, 38

## K

- karty 48
- kaseta z tonerem
  - błąd 43
  - poziom toneru 67
  - recykling 74
  - wymiana 68
- komunikaty
  - Patrz* sekwencje kontrolek na panelu operacyjnym
- kontrolki 10, 26
- koperty 47
- Krótki papier 23, 41

## L

- Linka zabezpieczająca 6

## Ł

- ładowanie
  - papier firmowy 63
  - podajnik priorytetowy 51

## M

- Macintosh 60, 61, 63, 64, 76, 78
- Mało toneru 77
- Mało toneru, kontrolka 23, 24, 42, 43
- materiały eksploatacyjne
  - przechowywanie 67
  - recykling 74
  - sprawdzanie zapotrzebowania 67
  - zamawianie 66
  - zmniejszanie zużycia 67
- model sieciowy 5, 6, 44
- modele drukarki 5

## N

- nagrzewnica 54, 77, 78, 79
- Nieprawidłowy kod mechanizmu 14, 31
- niezgodność regionu kasety 16, 32
- nośniki wydruku 5
  - ładowanie 46
  - przechowywanie 46
  - rozmiary 46
  - typy 46
  - wybieranie 46

## O

Oczekiwanie, kontrolka 13, 30  
Opróżnianie bufora 14, 30  
Otwarte drzwiczki 33

## P

pamięć standardowa  
  16 MB 5  
  8 MB 5  
panel operacyjny 13  
  kontrolki 10, 26  
  model podstawowy 6  
  model sieciowy 7  
  sekwencje kontrolek  
    Anulowanie zadania 14, 30  
    Błąd 14, 15, 16, 17, 21, 22, 24, 30, 31, 32, 33, 39, 40, 43  
    Błąd wymagający serwisu 24, 43  
    Dupleks ręczny 20, 37  
    Gotowa/Wygaszacz 12, 28  
    Mało toneru 23, 24, 42, 43  
    Niegotowa 15, 31  
    Nieobsługiwana kaseeta z tonerem 43  
    Niepodłączona 15, 31  
    Nie zgodność regionu kasety 16, 32  
    Oczekiwanie 13, 30  
    Otwórz drzwiczki 15, 17, 33  
    Programowanie kodu mechanizmu 15, 32  
    Programowanie kodu systemu 15, 32  
    Przywracanie ustawień fabrycznych 14, 30  
    Resetowanie drukarki 14, 30  
    Wydrukuj drugą stronę 20, 37  
    Zajęta 13, 29  
    Załaduj nośnik 36  
    Zamknij drzwiczki 31  
papier 46  
  ładowanie 51  
  wybór 46  
papier firmowy 47, 63  
Pełna pamięć 20, 37  
podajnik priorytetowy 5, 51  
problemy  
  jakość wydruku 78  
problemy ogólne 76  
problemy z jakością wydruku 76, 78  
Program zbierania kaset firmy Lexmark 74  
Program zwracania kaset firmy Lexmark 74  
przycisk zasilania 6  
przyciski 6, 7, 25, 32  
przywracanie ustawień fabrycznych 44

## R

recykling materiałów eksploatacyjnych 74  
rezydentna strona internetowa drukarki 44  
rozwiązywanie problemów 75, 76  
  jakość wydruku 78

## S

strona konfiguracji sieci 44  
strona z ustawieniami menu 44  
suwak dwufunkcyjny 5

## U

USB 5, 6, 21, 38, 44, 82  
ustawienia domyślne, przywracanie 44  
usuwanie zacięć 53  
uszkodzona kaseeta 17, 35

## W

wiele stron na arkuszu, drukowanie 62  
Windows 59, 61, 62, 63, 64, 78  
Wybór odpowiednich nośników wydruku 46  
wymień kasetę 17, 33

## Z

zacięcia  
  usuwanie 53  
  zapobieganie 52  
Zacięcie  
  na drodze papieru 21  
  pomiędzy czujnikami podawania i odbiornika 39  
  w obszarze czujnika odbiornika 40  
  w obszarze czujnika podawania 39  
  w zasobniku 1 / podajniku priorytetowym 22  
Zacięcie papieru  
  pomiędzy czujnikami podawania i odbiornika 39  
  w obszarze czujnika odbiornika 40  
  w obszarze czujnika podawania 39  
zajęta 13, 29  
zapis zasobów wyłączony 41  
zestaw bębna światłoczułego o przedłużonej trwałości  
  poziom 67  
  recykling 74  
  wymiana 24, 43, 71  
Złożona strona 18, 34