



MFP-ene CX421, CX522, CX622, CX625, MC2325, MC2425, MC2535, MC2640, XC2235, XC4240

Brukerhåndbok

Februar 2021

www.lexmark.com

Maskintype:

7529

Modeller:

081, 230, 238, 436, 486, 496, 636, 638, 686, 698, 836, 838, 898

Innhold

Sikkerhetsinformasjon.....	7
Konvensjoner.....	7
Produkterklæringer.....	7
Bli kjent med skriveren.....	10
Finne informasjon om skriveren.....	10
Velge en plassering for skriveren.....	11
Skriverkonfigurasjoner.....	12
Koble til kabler.....	14
Finne skriverens serienummer.....	15
Bruke kontrollpanelet.....	17
Flerfunksjonsskriverne Lexmark CX421, MC2325 og MC2425.....	17
Flerfunksjonsskriverne Lexmark CX522, CX622, MC2535, MC2640 og XC2235.....	18
Flerfunksjonsskriverne Lexmark CX625 og Lexmark XC4240.....	19
Lære om status for av/på-knappen og indikatorlampen.....	19
Konfigurere og bruke programmer på startbildet.....	21
Bruke startsidene.....	21
Tilpasse startsidene.....	22
Støttede programmer.....	22
Konfigurere Kortkopiering.....	22
Opprette en snarvei.....	23
Bruke Skjermtilpasning.....	23
Konfigurere Scan Center.....	24
Konfigurere enhetskvoter.....	24
Bruke en QR-kodegenerator.....	25
Konfigurere Miljøinnstillinger.....	25
Bruke programmet Brukerstøtte.....	25
Opprette en Cloud Connector-profil.....	26
Administrere bokmerker.....	26
Opprette bokmerker.....	26
Opprette mapper.....	27
Administrere kontakter.....	27
Legge til kontakter.....	27

Legge til grupper	28
Redigere kontakter eller grupper.....	28
Slette kontakter eller grupper.....	29
Konfigurering og bruk av tilgjengelighetsfunksjonene.....	30
Aktivere forstørrelsesmodus.....	30
Aktivere taleveiledning.....	30
Justere talehastighet for taleveiledningen.....	30
Navigere på skjermen ved hjelp av bevegelser.....	31
Bruke tastaturet på skjermen.....	31
Aktivere oppleste passord eller PIN-koder.....	31
Legge i papir og spesialpapir.....	32
Angi papirstørrelse og -type.....	32
Konfigurere innstillinger for universalpapir.....	32
Legge i skuffer.....	32
Legge papir i flerbruksmateren.....	34
Legge i den manuelle materen.....	35
Koble sammen skuffer.....	37
Papirstøtte.....	38
Egnede papirstørrelser.....	38
Egnede papirtyper.....	40
Egnede papirvekker.....	41
Skrive ut.....	43
Skrive ut fra en datamaskin.....	43
Skrive ut fra en mobilenhet.....	43
Skrive ut fra en flash-stasjon.....	44
Støttede flash-stasjoner og filtyper.....	45
Konfigurere konfidensielle jobber.....	46
Skrive ut konfidensielle og andre holdte jobber.....	46
Skrive ut fra en Cloud Connector-profil.....	48
Skrive ut en liste med skrifteksempler.....	48
Skrive ut en katalogliste.....	48
Kopiere.....	49
Bruke den automatiske dokumentmateren og skannerens glassplate.....	49

Lage en kopi.....	49
Kopiere fotografier.....	49
Kopiere på papir med brevhode.....	50
Skrive ut på begge sider av papiret.....	50
Forminske eller forstørre kopier.....	50
Sortere kopier.....	50
Legge skilleark mellom kopiene.....	51
Kopiere flere sider til et enkeltark.....	51
Lage en snarvei.....	51
Sende via e-post.....	52
Bruke den automatiske dokumentmateren og skannerens glassplate.....	52
Konfigurere SMTP-innstillinger for e-post.....	52
Sende en e-postmelding.....	60
Opprette en e-postsnarvei.....	60
Faks.....	62
Bruke den automatiske dokumentmateren og skannerens glassplate.....	62
Konfigurere skriveren til å fakse.....	62
Sende en faks.....	71
Planlegge en faks.....	72
Opprette faksmålsnarvei.....	72
Endre oppløsning.....	73
Justere faksmørkheten.....	73
Skrive ut en faksløgg.....	74
Blokke søppelfakser.....	74
Fakser som venter.....	74
Videresende en faks.....	74
Skanne.....	76
Bruke den automatiske dokumentmateren og skannerens glassplate.....	76
Skanne til en datamaskin.....	76
Skanne til en FTP-server.....	78
Skanne til en nettverksmappe ved bruk av en snarvei.....	78
Opprette FTP-snarvei.....	78
Skanne til en flash-enhet.....	79
Skanne til en Cloud Connector-profil.....	80

Forstå skrivermenyene.....	81
Menyoversikt.....	81
Enhet.....	82
Skriv ut.....	96
Papir.....	105
Kopier.....	107
Faks.....	110
E-post.....	122
FTP.....	130
USB-stasjon.....	134
Nettverk/porter.....	139
Sikkerhet.....	151
Rapporter.....	158
Hjelp.....	159
Feilsøking.....	160
Skrive ut menyinnstillingssiden.....	160
Sikre skriveren.....	161
Finne sikkerhetssporet.....	161
Slette skriverminne.....	161
Slette innholdet på skriverens harddisk.....	162
Kryptere skriverens harddisk.....	162
Gjenopprette fabrikkinnstillingene.....	162
Erklæring om flyktig og ikke-flyktig minne.....	162
Vedlikeholde skriveren.....	164
Konfigurere varsler for rekvisita.....	164
Opprette e-postvarslinger.....	164
vise rapporter.....	165
Justere høyttalervolumet.....	165
Nettverksutskrift.....	166
Rengjøre skriverdelene.....	170
Bestille deler og rekvisita.....	174
Bytte ut deler og rekvisita.....	178
Flytte skriveren.....	190
Spare energi og papir.....	191

Gjenvinning.....	192
Fjerne fastkjørt papir.....	193
Unngå papirstopp.....	193
Identifisere hvor papiret har kjørt seg fast.....	194
Papirstopp i skuffer.....	195
Papirstopp i deksel A.....	195
Papirstopp i deksel C.....	201
Papirstopp i standardskuffen.....	201
Papirstopp i flerbruksmateren.....	205
Papirstopp i den manuelle materen.....	206
Feilsøking.....	207
Problemer med utskriftskvalitet.....	207
Utskriftsproblemer.....	208
Skriveren svarer ikke.....	231
Kan ikke lese flash-stasjon.....	232
Aktivere USB-porten.....	233
Nettverkstilkoblingsproblemer.....	233
Problemer med tilleggsutstyr.....	236
Problemer med rekvisita.....	237
Problemer med papirmating.....	238
Problemer med fargekvaliteten.....	242
E-postproblemer.....	245
Fakseproblemer.....	246
Skanneproblemer.....	251
Hvordan du kan kontakte brukerstøtte.....	256
Oppgradering og flytting.....	257
Maskinvare.....	257
Programvare.....	267
Fastvare.....	269
Merknader.....	271
Indeks.....	279

Sikkerhetsinformasjon





Konvensjoner

Merk: En *merknad* viser til informasjon som kan hjelpe deg.







Advarsel: En *advarsel* viser til noe som kan skade produktets maskinvare eller programvare.









FORSIKTIG: Forholdsregelen *Forsiktig* viser til en potensielt farlig situasjon som kan skade deg.





Det finnes ulike typer forholdsregler, blant annet:

-  **FORSIKTIG – POTENSIELLE SKADER:** Angir fare for personskade.
-  **FORSIKTIG – FARE FOR STØT:** Angir fare for elektrisk støt.
-  **FORSIKTIG – VARM OVERFLATE:** Angir fare for forbrenning ved berøring.
-  **FORSIKTIG – FARE FOR VELTING:** Angir fare for knusing.
-  **FORSIKTIG – KLEMFARE:** Angir fare for å bli sittende fast mellom bevegelige deler.

Produkterklæringer

-  **FORSIKTIG – POTENSIELLE SKADER:** Koble strømledningen til en jordet og lett tilgjengelig stikkontakt med riktig klassifisering i nærheten av produktet for å unngå fare for brann eller elektrisk støt.
-  **FORSIKTIG – POTENSIELLE SKADER:** Bruk bare strømledningen som følger med dette produktet, eller en strømledning som er godkjent av produsenten, for å unngå risiko for brann eller elektrisk støt.
-  **FORSIKTIG – POTENSIELLE SKADER:** Ikke bruk dette produktet med skjøteledninger, grenuttak med flere kontakter, skjøteledninger med flere kontakter eller UPS-enheter. Denne typen tilbehør kan fort bli overbelastet av en laserskriver, noe som kan føre til brannfare, skade på eiendom og dårlig skriverytelse.
-  **FORSIKTIG – POTENSIELLE SKADER:** Til dette produktet må du bare bruke et overspenningsvern fra Lexmark som er koblet riktig mellom skriveren og strømledningen som følger med skriveren. Bruk av overspenningsvern fra en annen leverandør enn Lexmark, kan føre til brannfare, skade på eiendom og dårlig skriverytelse.
-  **FORSIKTIG – POTENSIELLE SKADER:** Bruk bare en 26 AWG eller bedre telefonledning (RJ-11) ved tilkobling av produktet til det offentlige telenettet for å redusere brannfaren. For brukere i Australia må ledningen godkjennes av the Australian Communications and Media Authority.
-  **FORSIKTIG – FARE FOR STØT:** Ikke plasser dette produktet i nærheten av vann eller fuktige områder, da dette medfører fare for elektrisk støt.
-  **FORSIKTIG – FARE FOR STØT:** Ikke installer dette produktet eller utfør noe elektrisk arbeid med tilkoblinger, for eksempel strømledningen, faksfunksjonen eller telefonen, i tordenvær, da dette medfører fare for elektrisk støt.

-  **FORSIKTIG – POTENSIELLE SKADER:** Ikke kutt, vri, knyt eller klem sammen strømledningen, og ikke plasser tunge gjenstander på den. Strømledningen må ikke utsettes for unødvendig slitasje eller belastning. Pass på at strømledningen ikke kommer i klem, for eksempel mellom møbler og vegger. Hvis strømledningen utsettes for slike situasjoner, kan det forårsake brann eller gi elektrisk støt. Kontroller strømledningen jevnlig. Koble strømledningen fra stikkontakten før den kontrolleres.
-  **FORSIKTIG – FARE FOR STØT:** Kontroller at alle eksterne tilkoblinger (for eksempel Ethernet- og telefonsystemtilkoblinger) er riktig koblet til de riktige portene, for å unngå fare for elektrisk støt.
-  **FORSIKTIG – FARE FOR STØT:** Hvis du skal bruke kontrollerkortet eller installere ekstra maskinvare eller minneenheter etter installering av skriveren, må du slå av skriveren og trekke ut strømledningen av strømuttaket før du fortsetter. Unnlattelse av å gjøre dette medfører fare for elektrisk støt. Hvis du har koblet andre enheter til skriveren, må du slå av disse også og trekke ut alle ledninger som er koblet til skriveren.
-  **FORSIKTIG – FARE FOR STØT:** Ikke bruk faksfunksjonen når det er tordenvær, da dette medfører fare for elektrisk støt.
-  **FORSIKTIG – FARE FOR STØT:** Koble strømledningen fra strømuttaket og koble alle kabler fra skriveren for å unngå elektrisk støt under rengjøring av utsiden av skriveren.
-  **FORSIKTIG – POTENSIELLE SKADER:** Hvis skriveren veier mer enn 20 kg (44 pund), trengs det to eller flere personer for å løfte den på en sikker måte.
-  **FORSIKTIG – POTENSIELLE SKADER:** Hvis du skal flytte skriveren, må du følge disse retningslinjene for å unngå personskade og skade på skriveren:
- Kontroller at alle dører og skuffer er lukket.
 - Slå av skriveren, og koble strømledningen fra strømuttaket.
 - Koble alle ledninger og kabler fra skriveren.
 - Hvis skriveren har separate, ekstra gulvskuffer eller andre festede utskuffer, må du koble fra disse før skriveren flyttes.
 - Hvis skriveren har en hjulsokkel, ruller du skriveren forsiktig dit du vil plassere den. Utvis forsiktighet ved flytting over terskler og mellomrom i gulvet.
 - Hvis skriveren ikke har en hjulsokkel, men er konfigurert med tilleggsskuffer eller andre utskuffer, fjerner du utskuffene og løfter skriveren av skuffene. Ikke løft skriveren og tilleggsutstyret samtidig.
 - Bruk alltid håndtakene på skriveren når du løfter den.
 - Hvis skriveren flyttes på en vogn eller lignende, må denne voggen ha en overflate som har plass til hele bunnplaten på skriverkabinettet.
 - Vogner som brukes til å flytte tilleggsutstyr, må ha en overflate som er stor nok til tilleggsutstyret.
 - Hold skriveren i oppreist posisjon.
 - Unngå kraftig risting og sammenstøt.
 - Pass på at fingrene dine ikke kommer under skriveren når du setter den ned.
 - Sørg for at det er nok ledig plass rundt skriveren.
-  **FORSIKTIG – FARE FOR VELTING:** Hvis du skal installere tilleggsutstyr på skriveren eller flerfunksjonsskriveren, må du kanskje bruke en hjulsokkel, et møbel eller annet utstyr for at skriveren skal stå støtt. Dette bidrar til å unngå personskader. Du finner mer informasjon om andre konfigurasjoner som støttes, på www.lexmark.com/multifunctionprinters.
-  **FORSIKTIG – FARE FOR VELTING:** Fyll papir i hver papirskuff separat for å redusere risikoen for at utstyret kan velte. La de andre skuffene være lukket til de må åpnes.

-  **FORSIKTIG – VARM OVERFLATE:** Skriveren kan være varm innvendig. Hvis du vil redusere risikoen for skader, må du la overflaten kjøles ned før du berører den.
-  **FORSIKTIG – KLEMFARE:** For å unngå fare for klemskader må du være forsiktig i områder merket med denne etiketten. Klemskader kan oppstå rundt bevegelige deler, for eksempel tannhjul, skuffer og deksler.
-  **FORSIKTIG – POTENSIELLE SKADER:** Dette produktet bruker en laser. Bruk av andre kontroller, justeringer eller prosedyrer enn det som er angitt i *brugerhåndboken*, kan utsette deg for farlig stråling.
-  **FORSIKTIG – POTENSIELLE SKADER:** Litiumbatteriet i dette produktet er ikke beregnet for å byttes. Det kan føre til eksplosjonsfare hvis et litiumbatteri ikke byttes på riktig måte. Du må aldri lade opp, ta fra hverandre eller destruere et litiumbatteri. Kast brukte litiumbatterier i henhold til produsentens instruksjoner og lokale regelverk.

Dette produktet er utviklet, testet og godkjent i henhold til strenge, globale sikkerhetsstandarder ved bruk av komponenter fra spesifikke produsenter. Sikkerhetsfunksjonene til delene kan være skjult. Produsenten er ikke ansvarlig for bruk av andre reservedeler.

Bruk profesjonelt servicepersonell til service og reparasjoner utenom det som er beskrevet i brukerhåndboken.

Produktet bruker en utskriftsprosess som varmer opp utskriftsmaterialet, og varmen kan gjøre at materialet avgir avgasser. Du må gjøre deg kjent med og forstå den delen av brukerveiledningen som omhandler retningslinjer for valg av utskriftsmateriale, slik at du unngår mulige farlige avgasser.

Dette produktet kan produsere små mengder ozon under normal bruk og kan være utstyrt med et filter som er utviklet for å begrense ozonkonsentrasjonen til nivåer som er betydelig lavere enn anbefalt eksponering mot radiofrekvensstråling. Hvis du vil unngå høye nivåer av ozonkonsentrasjon under omfattende bruk, må du installere dette produktet i et område med god ventilasjon og bytte ut ozon- og utblåsningsfiltrene hvis dette er angitt i vedlikeholdsinstruksjonene for produktet. Hvis det ikke nevnes til filtre i vedlikeholdsinstruksjonene for produktet, har ikke dette produktet filtre som må skiftes ut.

TA GODT VARE PÅ DISSE INSTRUKSJONENE.

Bli kjent med skriveren

Finne informasjon om skriveren

Hva leter du etter?	Her kan du finne det
Innledende oppsettsinstruksjoner	Se oppsettsdokumentasjonen som fulgte med skriveren.
<ul style="list-style-type: none"> • Skriverprogramvare • Skriver- eller faksdriver • Fastvaren til skriveren • Verktøy 	Gå til www.lexmark.com/downloads , søk etter skrivermodellen din, og velg deretter driveren, fastvaren eller verktøyet du trenger, fra Type-menyen.
<ul style="list-style-type: none"> • Velge og oppbevare papir og spesialpapir • Legge i papir • Konfigurere skriverinnstillinger • Vise eller skrive ut dokumenter og foto • Konfigurere skriveren på et nettverk • Vedlikehold av skriveren • Feilsøking og problemløsning 	<p>Informasjonssenter – Gå til https://infoserve.lexmark.com.</p> <p>Veiledningsvideoer – Gå til https://infoserve.lexmark.com/idv/.</p> <p>Hjelpeemner – Åpne veiledningene på skriverens fastvare, eller gå til http://support.lexmark.com.</p> <p>Veiledning for berøringsskjerm – Gå til http://support.lexmark.com.</p>
Informasjon om oppsett og konfigurering av tilgjengelighetsfunksjonene til skriveren	Lexmarks tilgjengelighetsveiledning – Gå til http://support.lexmark.com .
Hjelpeinformasjon for bruk av skriverprogramvaren	<p>Hjelp for Microsoft Windows og Macintosh-operativsystemer – Åpne et av skriverprogrammene og klikk på Hjelp.</p> <p>Klikk  for å vise kontekstavhengig informasjon.</p> <p>Merknader:</p> <ul style="list-style-type: none"> • Hjelpetekst blir installert automatisk sammen med skriverprogramvaren. • Skriverprogramvaren plasseres i mappen for skriverprogrammet eller på skrivebordet. Dette avhenger av operativsystemet.
<ul style="list-style-type: none"> • Dokumentasjon • Live chat-støtte • E-poststøtte • Tale-støtte 	<p>Gå til http://support.lexmark.com.</p> <p>Merk: Velg land/region og deretter produkt for å finne informasjonen du ser etter.</p> <p>Kontaktinformasjon for brukerstøtte for ditt land eller område finner du på webområdet for kundestøtte eller i den trykte garantien som fulgte med skriveren.</p> <p>Ha følgende informasjon for hånden når du kontakter brukerstøtte:</p> <ul style="list-style-type: none"> • Kjøpsdato og -sted • Maskintype og serienummer <p>Se Finne skriverens serienummer på side 15 hvis du vil ha mer informasjon.</p>

Hva leter du etter?	Her kan du finne det
<ul style="list-style-type: none"> • Sikkerhetsinformasjon • Informasjon om regelverk • Garantiinformasjon • Miljøinformasjon 	<p>Garantiinformasjon varierer fra land eller område:</p> <ul style="list-style-type: none"> • I USA – Se erklæringen om begrenset garanti som fulgte med skriveren, eller gå til http://support.lexmark.com. • Andre land og regioner – Se den trykte garantien som fulgte med skriveren. <p><i>Produktinformasjon</i> – Se dokumentasjonen som fulgte med skriveren, eller gå til http://support.lexmark.com.</p>

Velge en plassering for skriveren

- La det være nok plass rundt skriveren til å kunne åpne skuffer og deksler og til å installere tilleggsutstyr.
- Plasser skriveren i nærheten av et strømuttak.

 **FORSIKTIG – POTENSIELLE SKADER:** Unngå risiko for brann eller elektrisk støt. Koble strømledningen til en riktig vurdert og ordentlig jordet stikkontakt som er i nærheten av produktet og lett tilgjengelig.

 **FORSIKTIG – FARE FOR STØT:** Ikke plasser dette produktet i nærheten av vann eller fuktige områder, da dette medfører fare for elektrisk støt.

- Det må være tilstrekkelig luftsirkulasjon i rommet til å oppfylle de nyeste kravene i ASHRAE 62-standarden eller CEN Technical Committee 156-standarden.
- Sett skriveren på en flat, solid og stabil overflate.
- Hold skriveren
 - ren, tørr og fri for støv
 - borte fra løse stifter og binders
 - borte fra den direkte luftstrømmen fra klimaanlegg, ovner eller vifter
 - slik at den ikke utsettes for direkte sollys eller svært tørre eller fuktige forhold
- Følg med på temperaturområdet.

Driftstemperatur	10 til 32,2 °C (50 til 90 °F)
------------------	-------------------------------

- La det være god nok plass rundt skriveren til at lufttilførselen blir god. Se følgende mål:



1	Topp	305 mm
2	Bak	102 mm (4 tommer)
3	Høyre side	76 mm (3 tommer)
4	Front	508 mm (20 tommer) Merk: Det må minst være 76 mm (3 tommer) ledig plass foran maskinen.
5	Venstre side	76 mm (3 tommer)

Skriverkonfigurasjoner

⚠ FORSIKTIG – FARE FOR VELTING: Hvis du skal installere ett eller flere tilleggsutstyr på skriveren eller flerfunksjonsskriveren, må du kanskje bruke en hjulsokkel, et møbel eller annet utstyr for at skriveren skal stå støtt. Dette bidrar til å unngå personskader. Du finner mer informasjon om andre konfigurasjoner som støttes, på www.lexmark.com/multifunctionprinters.

⚠ FORSIKTIG – FARE FOR VELTING: Fyll papir i hver papirskuff separat for å redusere risikoen for at utstyret kan velte. La de andre skuffene være lukket til de må åpnes.

Avhengig av skrivermodellen din kan du konfigurere skriveren din ved å legge til en valgfri 650-arks duoskuff eller både duoskuffen for 650 ark og en 550-arks skuff. Se [Montere tilleggs-skuffer på side 266](#) hvis du vil ha mer informasjon.



1	Automatisk dokumentmater (ADM)
2	Skuff for den automatiske dokumentmateren
3	Standard utskuff
4	Utskuff for den automatiske dokumentmateren
5	Standard 250-arks skuff
6	650-arks duoskuff (tilleggsutstyr) Merk: Denne skuffen er bare tilgjengelig på enkelte skrivermodeller.
7	550-arks skuff (tilleggsutstyr) Merk: Denne skuffen er bare tilgjengelig på enkelte skrivermodeller.
8	Manuell arkmater
9	Kontrollpanel Merk: Utseendet kan variere avhengig av skrivermodellen din.

Koble til kabler

- ⚠ FORSIKTIG – FARE FOR STØT:** Ikke installer dette produktet eller utfør noe elektrisk arbeid med tilkoblinger, for eksempel strømledningen, faksfunksjonen eller telefonen, i tordenvær, da dette medfører fare for elektrisk støt.
- ⚠ FORSIKTIG – POTENSIELLE SKADER:** Unngå risiko for brann eller elektrisk støt. Koble strømledningen til en riktig vurdert og ordentlig jordet stikkontakt som er i nærheten av produktet og lett tilgjengelig.
- ⚠ FORSIKTIG – POTENSIELLE SKADER:** Bruk bare strømledningen som følger med dette produktet, eller en strømledning som er godkjent av produsenten, for å unngå risiko for brann eller elektrisk støt.
- ⚠ FORSIKTIG – POTENSIELLE SKADER:** Bruk bare en 26 AWG eller bedre telefonledning (RJ-11) ved tilkobling av produktet til det offentlige telenettet for å redusere brannfaren. For brukere i Australia må ledningen godkjennes av the Australian Communications and Media Authority.

Advarsel – mulig skade: For å unngå skriverfeil eller tap av data må du ikke ta på USB-kabelen, eventuelle trådløse nettverkskort eller de viste områdene på skriveren under utskrift.

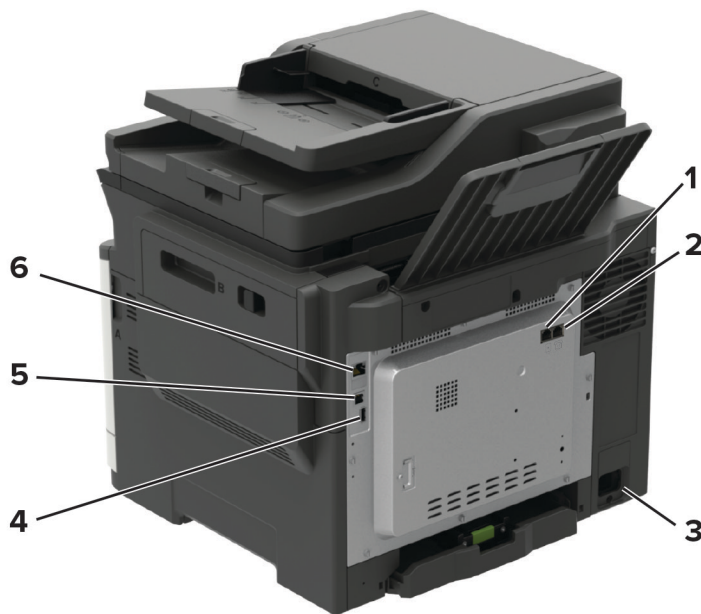

	Bruk	Til
1	LINE-port Merk: Bare tilgjengelig på enkelte skrivermodeller.	Koble skriveren til en aktiv telefonlinje med en standard veggkontakt (RJ-11), et DSL-filter, en VoIP-adapter eller en annen adapter som gir tilgang til telefonlinjen, slik at du kan sende og motta fakser.
2	EXT-port Merk: Bare tilgjengelig på enkelte skrivermodeller.	Koble til flere enheter (telefon eller telefonsvarer) til skriveren og telefonlinjen. Bruk denne porten hvis du ikke har en dedikert fakslinje for skriveren, og hvis denne tilkoblingsmetoden støttes i ditt land eller din region.
3	Kontakt for strømledning	Koble skriveren til et jordet strømuttak.
4	USB-port Merk: Bare tilgjengelig på enkelte skrivermodeller.	Koble til et tastatur eller noe annet som er kompatibelt.
5	USB-skriverport	Koble skriveren til en datamaskin.

	Bruk	Til
6	Ethernet-port	Koble skriveren til et nettverk.

Finne skriverens serienummer

1 Åpne deksel A.



2 Finn serienummeret på venstre side av skriveren.

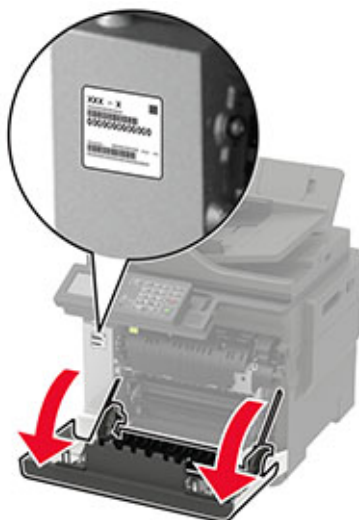

Bruke kontrollpanelet

Flerfunksjonsskriverne Lexmark CX421, MC2325 og MC2425

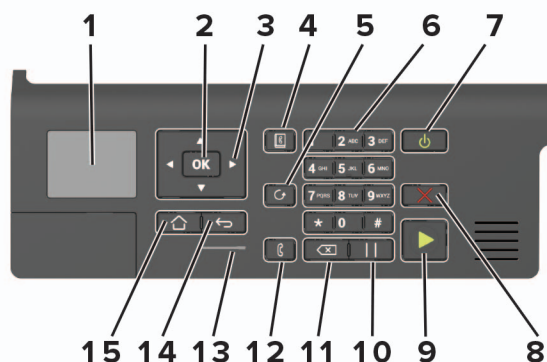

	Bruk	Til
1	Skjerm	Vise alternativer for utskrift, skriverstatus og feilmeldinger.
2	Velg-knapp	<ul style="list-style-type: none"> • Velg et menyalternativ. • Lagre endringene i en innstilling.
3	Pilknapper	<ul style="list-style-type: none"> • Bla gjennom menyene, eller veksle mellom skjermbilder og menyvalg. • Juster den numeriske verdien til en innstilling.
4	Adressebok (knapp)	Vis lagrede adresser.
5	Oppringingsknapp	Vise det siste nummeret som ble slått.
6	Numerisk tastatur	Angi tall eller symboler i et inndatafelt.
7	På/av-knapp	<ul style="list-style-type: none"> • Slå skriveren av eller på. • Merk: Trykk på og holde nede av/på-knappen i fem sekunder for å slå av skriveren. • Still inn skriveren til Hvilemodus eller Dvalemodus. • Aktiver skriveren hvis den er i Hvilemodus eller Dvalemodus.
8	Stopp- eller avbryt-knapp	Stoppe gjeldende skriveroppgave.
9	Start-knapp	Start en skriveroppgave, avhengig av hvilken modus som er valgt.
10	Pause	Legg inn en pause i et faksnummer.
11	Tilbakeknapp	Flytt markøren bakover, og slett et tegn i et inndatafelt.
12	Faks	Send fakser.
13	Lampe	Kontroller skriverstatusen.
14	Tilbake-knapp	Gå tilbake til forrige skjerm.
15	Hjem	Gå til startskjermbildet.

Flerfunksjonsskriverne Lexmark CX522, CX622, MC2535, MC2640 og XC2235

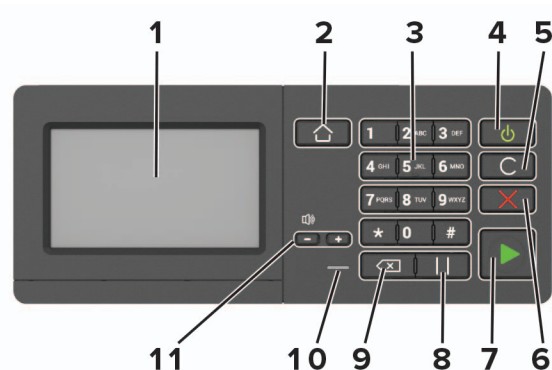

	Bruk	Til
1	Skjerm	<ul style="list-style-type: none"> • Vise skrivermeldinger og rekvisitastatus. • Konfigurere og bruke skriveren.
2	Hjem	Gå til startskjermbildet.
3	Numerisk tastatur	Angi tall eller symboler i et inndatafelt.
4	På/av-knapp	<ul style="list-style-type: none"> • Slå skriveren av eller på. <p>Merk: Trykk på og holde nede av/på-knappen i fem sekunder for å slå av skriveren.</p> <ul style="list-style-type: none"> • Still inn skriveren til Hvilemodus eller Dvalemodus. • Aktiver skriveren hvis den er i Hvilemodus eller Dvalemodus.
5	Fjern alle/tilbakestill	Tilbakestill standardinnstillingene for en funksjon, for eksempel kopiering, faksing eller skanning.
6	Stopp- eller avbryt-knapp	Stoppe gjeldende skriveroppgave.
7	Start-knapp	Start en jobb, avhengig av hvilken modus som er valgt.
8	Pause	Legg inn en pause i et faksnummer.
9	Tilbakeknapp	Flytt markøren bakover, og slett et tegn i et inndatafelt.
10	Lampe	Kontroller skriverstatusen.
11	Volumknapper	Juster høyttalervolumet.

Flerfunksjonsskriverne Lexmark CX625 og Lexmark XC4240

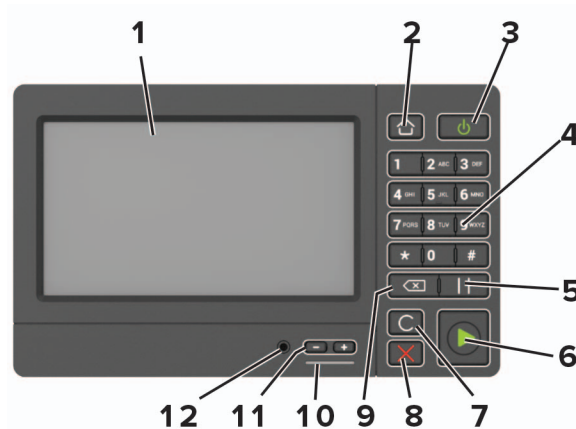

	Bruk	Til
1	Skjerm	<ul style="list-style-type: none"> Vise skrivermeldinger og rekvisitastatus. Konfigurere og bruke skriveren.
2	Hjem	Gå til startskjermbildet.
3	På/av-knapp	<ul style="list-style-type: none"> Slå skriveren av eller på. Merk: Trykk på og holde nede av/på-knappen i fem sekunder for å slå av skriveren. Still inn skriveren til Hvilemodus eller Dvalemodus. Aktiver skriveren hvis den er i Hvilemodus eller Dvalemodus.
4	Numerisk tastatur	Angi tall eller symboler i et inndatafelt.
5	Pause	Legg inn en pause i et faksnummer.
6	Start-knapp	Start en jobb, avhengig av hvilken modus som er valgt.
7	Fjern alle/tilbakestill	Tilbakestill standardinnstillingene for en funksjon, for eksempel kopiering, faksing eller skanning.
8	Stopp- eller avbryt-knapp	Stoppe gjeldende skriveroppgave.
9	Tilbakeknapp	Flytt markøren bakover, og slett et tegn i et inndatafelt.
10	Lampe	Kontrollere statusen for skriveren.
11	Volumknapper	Juster høyttalervolumet.
12	Høyttalerport	Koble til en høyttaler.

Lære om status for av/på-knappen og indikatorlampen

Lampe	Skriverstatus
Av	Skriveren er slått av eller i dvalemodus.
Blått	Skriveren er klar eller behandler data.
Rødt	Skriveren trenger tilsyn.

Lampe på av/på-knapp	Skriverstatus
Av	Skriveren er av, klar eller behandler data.
Lyser gult	Skriveren er i hvilemodus.
Blinker gult	Skriveren er i dvalemodus.

Konfigurere og bruke programmer på startbildet

Merk: Disse programmene støttes bare på enkelte skrivermodeller.

Bruke startsidene

Merk: Startbildet kan variere avhengig av innstillingene som er definert for startbildet, administratoroppsettet og aktive innebygde løsninger.



Trykk på:	For å:
1	Kopier Kopierer.
2	E-post Sender e-postmeldinger.
3	Innstillinger Vise skrivermenyene.
4	Faks Sender fakser.
5	Adressebok Administrere en kontaktlister som andre programmer på skriveren har tilgang til.
6	Status/rekvisita <ul style="list-style-type: none"> • Viser en skriveradvarsel eller en feilmelding når det kreves en handling fra brukeren for at skriveren skal kunne fortsette behandlingen av en jobb. • Vise mer informasjon om skriveradvarselen eller -meldingen og om hvordan du fjerner den. Merk: Du kan også få tilgang til denne innstillingen ved å trykke på den øverste delen på startskjermen.
7	USB-stasjon <ul style="list-style-type: none"> • Skrive ut fotografier og dokumenter fra en flash-enhet. • Skann fotografier og dokumenter til en flash-enhet.
8	Jobbkø Viser alle de gjeldende utskriftsjobbene. Merk: Du kan også få tilgang til denne innstillingen ved å trykke på den øverste delen på startskjermen.
9	Holdte jobber Vise utskriftsjobbene som ligger i skriverminnet.
10	Snarveissenter Organiserer alle snarveier.
11	Programprofiler Få tilgang til applikasjonsprofiler.
12	Skanneprofiler Skanne og lagre dokumenter direkte til datamaskinen.

Trykk på:		For å:
13	FTP	Skanne og lagre dokumenter direkte til en FTP-server.
14	Bokmerker	Organiser alle bokmerker.
15	Endre språk	Endre språket på skjermen.

Tilpasse startsidene

1 Åpne en nettleser, og skriv inn IP-adressen til skriveren i adressefeltet.

Merknader:

- Vis IP-adressen til skriveren på startsidene til skriveren. IP-adressen vises som fire sett med tall atskilt med punktum, for eksempel 123.123.123.123.
- Hvis du bruker en proxyserver, må den deaktiveres midlertidig, slik at nettsiden kan lastes inn på riktig måte.

2 Klikk på **Innstillinger** > **Enhet** > **Synlige ikoner på startsidene**.

3 Velg ikonene som du vil skal vises på startsidene.

4 Bruk endringene.

Støttede programmer

Program	Skrivermodeller
Scan Center	CX522, CX622, CX625, MC2535, MC2640, XC2235, XC4240
Snarveissenter	CX522, CX622, CX625, MC2535, MC2640, XC2235, XC4240
Kortkopi	CX522, CX622, CX625, MC2535, MC2640, XC2235, XC4240
Skjermtilpasning	CX522, CX622, CX625, MC2535, MC2640, XC2235, XC4240
Cloud Connector	MC2535, MC2640, XC2235, XC4240
Brukerstøtte	XC2235, XC4240
Enhetskvoter	XC2235, XC4240
QR-kode	XC2235, XC4240
Miljøinnstillinger	XC2235, XC4240

Konfigurere Kortkopiering

1 Åpne en nettleser, og skriv inn IP-adressen til skriveren i adressefeltet.

Merknader:

- Vis IP-adressen til skriveren på startsidene til skriveren. IP-adressen vises som fire sett med tall atskilt med punktum, for eksempel 123.123.123.123.

- Hvis du bruker en proxyserver, må den deaktiveres midlertidig, slik at nettsiden kan lastes inn på riktig måte.

2 Klikk på **Apper** > **Kortkopiering** > **Konfigurer**.

Merknader:

- Kontroller at visningsikonet er aktivert.
- Kontroller at e-postinnstillingene og innstillingene for nettverksdeling er konfigurert.
- Når du skanner ett kort, må du sørge for at skanneoppløsningen ikke overskrider 200 dpi for farge og 400 dpi for svart/hvitt.
- Når du skanner flere kort, må du sørge for at skanneoppløsningen ikke overskrider 150 dpi for farge og 300 dpi for svart/hvitt.

3 Bruk endringene.

Merk: Du trenger en skriverharddisk for å skanne flere kort.

Opprette en snarvei

1 Trykk på **Snarveisenteret** på startsiden.

Merk: Ikonet og navnet kan ha blitt endret. Kontakt administratoren for mer informasjon.

2 Velg en skriverfunksjon, og trykk deretter på **Opprett snarvei**.

Merk: Den sikre e-postfunksjonen støttes ikke.

3 Konfigurer innstillingene, og trykk deretter på **Lagre**.

4 Skriv inn et unikt navn på snarveien.

Merk: Bruk bare opptil 25 tegn for å unngå at navn forkortes på startsiden.

5 Trykk på **OK**.

Programmet genererer automatisk et unikt snarveisnummer. Hvis du vil opprette snarveien, trykker du på # og deretter snarveisnummeret.

Bruke Skjermtilpasning.

Gjør følgende før du bruker programmet:

- Gå til Embedded Web Server, og klikk på **Programmer** > **Skjermtilpasning** > **Konfigurer**.
- Aktiver og konfigurere innstillinger for skjermbeskytter, lysbildefremvisning og bakgrunn.

Administrere skjermbeskytter og lysbildefremvisning

1 Legg til, rediger eller slett et bilde i skjermsparer eller lysbildevisning.

Merknader:

- Du kan legge til opptil ti bilder.
- Når dette er aktivert, vises statusikonene på skjermbeskytteren bare når det er feil, advarsler eller nettskybaserte varsler.

2 Bruk endringene.

Endre bakgrunnsbilde

- 1 Trykk på **Endre bakgrunnsbilde** på startsiden.
- 2 Velg et bilde du vil bruke.
- 3 Bruk endringene.

Kjøre en lysbildefremvisning fra en flash-enhet

- 1 Sett inn en flash-stasjon i USB-porten.
- 2 Trykk på **Kopier** på startskjermen.
Bildene vises i alfabetisk rekkefølge.

Merk: Du kan fjerne flash-enheten når lysbildefremvisningen har startet, men bildene lagres ikke i skriveren. Hvis lysbildefremvisningen stopper, må du sette inn flash-enheten på nytt for å vise bildene.

Konfigurere Scan Center

- 1 Trykk på **Scan Center** på startsiden.
- 2 Velg og opprett et mål, og konfigurere deretter innstillingene.

Merknader:

- Når du oppretter et nettverksmål, må du sørge for å validere og justere innstillingene til det ikke forekommer noen feil.
- Bare mål som er opprettet fra Embedded Web Server, blir lagret. Hvis du vil ha mer informasjon, kan du se i dokumentasjonen som fulgte med løsningen.

- 3 Bruk endringene.

Konfigurere enhetskvoter

Merknader:

- Dette programmet støttes bare på enkelte skrivermodeller. Se [Støttede programmer på side 22](#) hvis du vil ha mer informasjon.
- Det kan hende du må ha administratorrettigheter for å få tilgang til programmet.

- 1 Åpne en nettleser, og skriv inn IP-adressen til skriveren i adressefeltet.

Merknader:

- Vis IP-adressen til skriveren på startsiden til skriveren. IP-adressen vises som fire sett med tall atskilt med punktum, for eksempel 123.123.123.123.
- Hvis du bruker en proxyserver, må den deaktiveres midlertidig, slik at nettsiden kan lastes inn på riktig måte.

- 2 Klikk på **Programmer > Enhetskvoter > Konfigurer**.
- 3 I delen for brukerkontoer legger du til eller redigerer en bruker og angir deretter brukerkvoten.
- 4 Bruk endringene.

Merk: Hvis du vil ha mer informasjon om hvordan du konfigurerer programmet og programmets sikkerhetsinnstillinger, kan du ta en titt på *administratorhåndboken for enhetskvoter*.

Bruke en QR-kodegenerator

Merknader:

- Dette programmet støttes bare på enkelte skrivermodeller. Se [Støttede programmer på side 22](#) hvis du vil ha mer informasjon.
- Det kan hende du må ha administratorrettigheter for å få tilgang til programmet.

1 Åpne en nettleser, og skriv inn IP-adressen til skriveren i adressefeltet.

Merknader:

- Vis IP-adressen til skriveren på startsidene til skriveren. IP-adressen vises som fire sett med tall atskilt med punktum, for eksempel 123.123.123.123.
- Hvis du bruker en proxyserver, må den deaktiveres midlertidig, slik at nettsiden kan lastes inn på riktig måte.

2 Klikk på **Programmer** > **QR-kodegenerator** > **Konfigurer**.

3 Gjør ett av følgende:

- Velg en standard QR-kodeverdi.
- Skriv inn en QR-kodeverdi.

4 Bruk endringene.

Konfigurere Miljøinnstillinger

Merk: Dette programmet støttes bare på enkelte skrivermodeller. Se [Støttede programmer på side 22](#) hvis du vil ha mer informasjon.

1 Trykk på **Miljøinnstillinger** på startskjermen.

2 Konfigurer Miljømodus-innstillingene, eller planlegg en strømsparingsmodus.

Bruke programmet Brukerstøtte

Merk: Dette programmet støttes bare på enkelte skrivermodeller. Se [Støttede programmer på side 22](#) hvis du vil ha mer informasjon.

1 Gå til startsidene, trykk på **Brukerstøtte**.

2 Skriv ut eller send informasjonen på e-post.

Merk: Hvis du vil ha informasjon om hvordan du kan konfigurere programinnstillingene, kan du ta en titt på *administratorhåndboken for brukerstøtte*.

Opprette en Cloud Connector-profil

Vi anbefaler at du logger deg på skriveren før du oppretter en profil. For å aktivere en påloggingsmetode kan du gå til *Embedded Web Server – veiledning til sikkerhetsadministrasjon*.

- 1 Trykk på **Kortkopi** på startsidene.
- 2 Velg en leverandør av nettskytjenester.
- 3 Trykk på **Opprett en profil** eller .
- 4 Skriv inn et unikt profilnavn.
- 5 Angi en PIN-kode om nødvendig.
- 6 Trykk på **Opprett**, og skriv ned autoriseringskoden.
- 7 Åpne en nettleser, og gå til <https://lexmark.cloud-connect.co>.
- 8 Klikk på **Neste**, og godta bruksvilkårene.
- 9 Skriv inn autoriseringskoden, og klikk deretter på **Koble til**.
- 10 Logg deg på kontoen din for nettskytjenester.
- 11 Gi de nødvendige tillatelsene.

Merk: Når du bruker skriveren som gjest, kan du beskytte profilen med en PIN-kode.

Merk: Autentiseringskoden er bare gyldig i 24 timer.

Merk: For å fullføre autoriseringsprosessen må du åpne profilen innen 72 timer.

Administrere bokmerker

Opprette bokmerker

Bruk bokmerker for å gjøre det raskere å skrive ut dokumenter du bruker ofte, og som er lagret på servere eller Internett.

- 1 Åpne en nettleser, og skriv inn IP-adressen til skriveren i adressefeltet.
Merknader:
 - Vis IP-adressen til skriveren på startsidene til skriveren. IP-adressen vises som fire sett med tall atskilt med punktum, for eksempel 123.123.123.123.
 - Hvis du bruker en proxyserver, må den deaktiveres midlertidig, slik at nettsiden kan lastes inn på riktig måte.
- 2 Klikk på **Bokmerkeoppsett** > **Legg til bokmerke**, og skriv deretter inn et unikt navn for bokmerket.

3 Velg en adresseprotokolltype, og gjør deretter ett av følgende:

- For HTTP og HTTPS skriver du inn nettadressen du vil lagre som bokmerke.
- For HTTPS må du sørge for å bruke vertsnavnet i stedet for IP-adressen. Eksempel: Skriv inn **myWebsite.com/sample.pdf** i stedet for å skrive inn **123.123.123.123/sample.pdf**. Sørg for at vertsnavnet også samsvarer med Common Name-verdien (CN) i serversertifikatet. Hvis du vil ha mer informasjon om anskaffelse av CN-verdien i serversertifikatet, kan du se på hjelpeinformasjonen i nettleseren din.
- For FTP angir du FTP-adressen. For eksempel **myServer/myDirectory**. Angi FTP-porten. Port 21 er standardporten for å sende kommandoer.
- For SMB skriver du inn adressen til nettverksmappen. For eksempel **myServer/myShare/myFile.pdf**. Skriv inn navnet på nettverksdomenet.
- Velg eventuelt godkjenningstype for FTP og SMB.

For å begrense tilgangen til bokmerket angir du en PIN-kode.

Merk: Programmet støtter følgende filtyper: PDF, JPEG, TIFF og HTML-basert nettsider. På noen modeller støttes andre filtyper som DOCX og XLXS.

4 Klikk på **Lagre**.

Merk: For å behandle bokmerker klikker du på **Bokmerkeoppsett**.

Opprette mapper

1 Åpne en nettleser, og skriv inn IP-adressen til skriveren i adressefeltet.

Merknader:

- Vis IP-adressen til skriveren på startsidene til skriveren. IP-adressen vises som fire sett med tall atskilt med punktum, for eksempel 123.123.123.123.
- Hvis du bruker en proxyserver, må den deaktiveres midlertidig, slik at nettsiden kan lastes inn på riktig måte.

2 Klikk på **Bokmerkeoppsett** > **Legg til mappe**, og skriv deretter inn et unikt navn på mappen.

Merk: For å begrense tilgangen til mappen, angi en PIN-kode.

3 Klikk på **Lagre**.

Merknader:

- Du kan opprette mapper eller bokmerker inni en mappe. For å lage et bokmerke kan du gå til [Opprette bokmerker på side 26](#).
- For å behandle mapper klikker du på **Bokmerkeoppsett**.

Administrere kontakter

Legge til kontakter

1 Åpne en nettleser, og skriv inn IP-adressen til skriveren i adressefeltet.

Merknader:

- Vis IP-adressen til skriveren på startsidene til skriveren. IP-adressen vises som fire sett med tall atskilt med punktum, for eksempel 123.123.123.123.
- Hvis du bruker en proxyserver, må den deaktiveres midlertidig, slik at nettsiden kan lastes inn på riktig måte.

2 Klikk på **Adressebok**.

3 Legg til en kontakt fra delen Kontakter.

Merk: Du kan tilordne kontakten til én eller flere grupper.

4 Angi en påloggingsmetode ved behov for å tillate programtilgang.

5 Bruk endringene.

Legge til grupper

1 Åpne en nettleser, og skriv inn IP-adressen til skriveren i adressefeltet.

Merknader:

- Vis IP-adressen til skriveren på startsidene til skriveren. IP-adressen vises som fire sett med tall atskilt med punktum, for eksempel 123.123.123.123.
- Hvis du bruker en proxyserver, må den deaktiveres midlertidig, slik at nettsiden kan lastes inn på riktig måte.

2 Klikk på **Adressebok**.

3 Fra delen Kontaktgrupper kan du legge til et gruppenavn.

Merk: Du kan tilordne én eller flere kontakter til gruppen.

4 Bruk endringene.

Redigere kontakter eller grupper

1 Åpne en nettleser og skriv inn IP-adressen til skriveren i adressefeltet.

Merknader:

- Vis IP-adressen til skriveren på startsidene til skriveren. IP-adressen vises som fire sett med tall atskilt med punktum, for eksempel 123.123.123.123.
- Hvis du bruker en proxyserver, må den deaktiveres midlertidig, slik at nettsiden kan lastes inn på riktig måte.

2 Klikk på **Adressebok**.

3 Gjør ett av følgende:

- I delen Kontakter klikker du på en kontakt og redigerer informasjonen.
- I delen Kontaktgrupper klikker du på et gruppenavn og redigerer informasjonen.

4 Bruk endringene.

Slette kontakter eller grupper

1 Åpne en nettleser og skriv inn IP-adressen til skriveren i adressefeltet.

Merknader:

- Vis IP-adressen til skriveren på startsidene til skriveren. IP-adressen vises som fire sett med tall atskilt med punktum, for eksempel 123.123.123.123.
- Hvis du bruker en proxyserver, må den deaktiveres midlertidig, slik at nettsiden kan lastes inn på riktig måte.

2 Klikk på **Adressebok**.

3 Gjør ett av følgende:

- I delen **Kontakter** velger du en kontakt som du vil slette.
- I delen **Kontaktgrupper** velger du et gruppenavn som du vil slette.

Konfigurering og bruk av tilgjengelighetsfunksjonene

Merknader:

- Disse funksjonene støttes bare på enkelte skrivermodeller.
- Hvis du vil ha mer informasjon om tilgjengelighetsfunksjonene på skrivermodellen din, kan du se tilgjengelighetsveiledningen på <http://support.lexmark.com>.

Aktivere forstørrelsesmodus

- 1 Gå til kontrollpanelet, og trykk på og hold nede **5**-tasten til du hører en talemelding.
- 2 Velg forstørrelsesmodus.
- 3 Velg **OK**.

Hvis du vil ha mer informasjon om navigering på et forstørret skjermbilde, kan du se [Navigere på skjermen ved hjelp av bevegelser på side 31](#).

Aktivere taleveiledning

Fra kontrollpanelet

- 1 Hold **5**-tasten inne til du hører en talemelding.
- 2 Velg **OK**.

Fra tastaturet

- 1 Hold **5**-tasten inne til du hører en talemelding.
- 2 Trykk på **Tab** for å flytte fokusmarkøren til OK-knappen, og trykk deretter på **Enter**.

Merknader:

- Taleveiledning aktiveres også når du plugger hodetelefoner inn i hodetelefonkontakten.
- For å justere lydstyrken bruker du volumknappene nederst på kontrollpanelet.

Justere talehastighet for taleveiledningen

- 1 Gå til startsidene, og velg **Innstillinger > Enhet > Tilgjengelighet > Talehastighet**.
- 2 Velg talehastighet.

Navigere på skjermen ved hjelp av bevegelser

Merknader:

- Bevegelsene er bare tilgjengelig når taleveiledning er aktivert.
- Aktiver forstørrelse for å bruke bevegelsene zoom og panorering.
- Bruk et fysisk tastatur til å skrive inn tegn og justere visse innstillinger.

Bevegelse	Funksjon
Dobbeltrykk	Velg et alternativ eller et element på skjermen.
Trippeltrykk	Zoome inn eller ut på tekst og bilder.
Sveipe mot høyre eller nedover	Gå til neste element på skjermen.
Sveipe mot venstre eller oppover	Gå til forrige element på skjermen.
Pan (panorer)	Gå til deler av det zoomede bildet som er utenfor skjermen. Merk: Denne bevegelsen krever at du drar over det zoomede bildet med to fingre.
Sveipe oppover og så mot venstre	Lukke et program og gå tilbake til startskjermbildet.
Sveipe nedover og så mot venstre	<ul style="list-style-type: none"> • Avbryte en jobb. • Gå tilbake til forrige innstilling. • Gå ut av skjermbildet som vises, uten å endre innstillinger eller verdier.
Sveipe oppover og så nedover	Gjenta en taleveiledning.

Bruke tastaturet på skjermen

Gjør ett eller flere av følgende:

- Dra en finger over tasten for å kunngjøre tegnet.
- Løft fingeren for å angi tegnet, eller skriv inn tegnet i feltet.
- Velg **Backspace** for å slette tegn.
- Hvis du vil høre innholdet i inndatafeltet, trykker du på **Tab** og deretter på **Skift + Tab**.

Aktivere oppleste passord eller PIN-koder

- 1 Gå til startsidene, og velg **Innstillinger > Enhet > Tilgjengelighet > Les passord/PIN-koder høyt**.
- 2 Aktiver innstillingen.

Legge i papir og spesialpapir

Angi papirstørrelse og -type

- 1 Gå til følgende på kontrollpanelet:

Innstillinger > Papir > Skuffkonfigurasjon > Papirstørrelse/-type > velg en papirkilde

For skrivermodeller uten berørings skjerm trykker du på  for å bla gjennom innstillingene.

- 2 Angi papirstørrelse og -type.

Konfigurere innstillinger for universalpapir

- 1 Gå til følgende på kontrollpanelet:

Innstillinger > Papir > Papirtypekonfigurering > Universal-oppsatt

For skrivermodeller uten berørings skjerm trykker du på  for å bla gjennom innstillingene.

- 2 Konfigurer innstillingene.

Legge i skuffer

 **FORSIKTIG – FARE FOR VELTING:** Fyll papir i hver papirskuff separat for å redusere risikoen for at utstyret kan velte. La de andre skuffene være lukket til de må åpnes.

- 1 Ta ut skuffen.

Merk: For å unngå papirstopp må du ikke ta ut skuffene mens skriveren er i bruk.



- 2 Juster skinnene slik at de samsvarer med størrelsen på papiret du legger i.

Merk: Bruk indikatorene nederst i skuffen til å plassere førerne riktig.

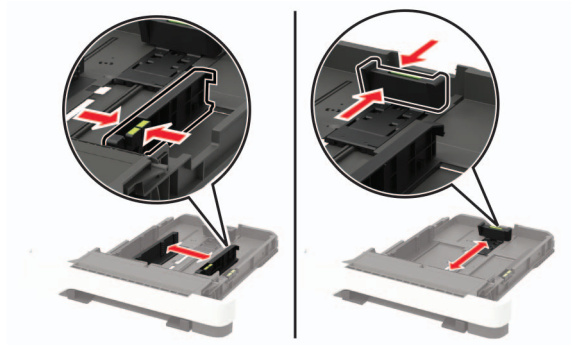

3 Bøy, luft og juster papirkantene før du legger det i.

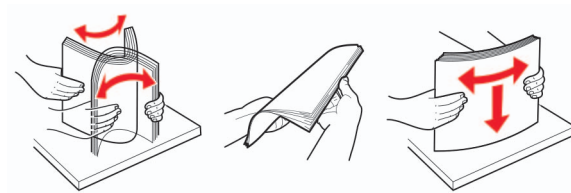

4 Legg i papirbunken med utskriftssiden opp, og kontroller at sideførerene er tett inntil papiret.



Merknader:

- Legg papir med brevhode med brevhodet mot forsiden av skuffen for ensidig utskrift.
- Legg papir med brevhode med brevhodet mot baksiden av skuffen for tosidig utskrift.
- Ikke skyv papir inn i skuffen.
- Kontroller at papirbunken ikke er høyere enn kapasitetsmerket for å unngå at papir setter seg fast.



5 Sett inn skuffen.

Hvis det er nødvendig, angir du papirstørrelsen og -typen på kontrollpanelet, slik at de samsvarer med papiret som er lagt i.

Legge papir i flerbruksmateren

1 Åpne flerbruksmateren.

Merk: Flerbruksmateren er bare tilgjengelig på enkelte skrivermodeller.



2 Juster skinnen slik at de samsvarer med størrelsen på papiret du legger i.



3 Bøy, luft og juster papirkantene før du legger det i.

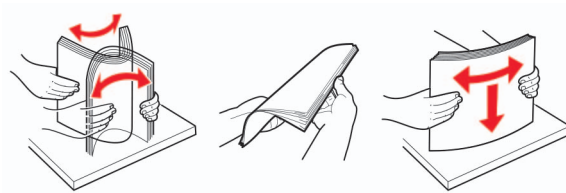

4 Legg i papir med utskriftssiden ned.

- Legg i brevpapir med utskriftssiden ned, og slik at den øverste kanten kommer først inn i skriveren, for enkeltstående utskrift.



- Legg i brevpapir med utskriftssiden opp, og slik at den øverste kanten kommer sist inn i skriveren, for tosidig utskrift.



- Legg i konvolutter med klaffsiden opp og til høyre for papirskinnen.

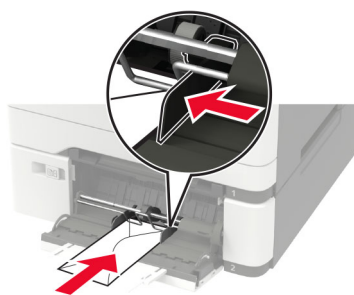

Advarsel – mulig skade: Ikke bruk konvolutter med frimerker, klips, klemmer, vinduer, foring eller selvklebende lim.

5 Angi papirstørrelse og papirtype i henhold til papiret som er lagt i skuffen, på skriverens kontrollpanel.

Legge i den manuelle materen

1 Juster skinnene slik at de samsvarer med bredden på papiret du legger i.

Merk: Kontroller at skinnene ligger tett inntil papiret, men ikke så stramt at papiret bøyer seg.

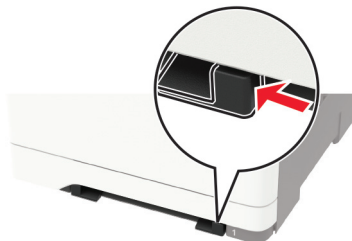

2 Legg i papir med utskriftssiden ned.

Merk: Kontroller at papiret er plassert rett, slik at du unngår skjeve utskrifter.

- Legg i brevpapir med utskriftssiden ned, og slik at den øverste kanten kommer først inn i skriveren, for enkeltsidig utskrift.



- Legg i brevpapir med utskriftssiden opp, og slik at den øverste kanten kommer sist inn i skriveren, for tosidig utskrift.



- Legg i konvolutter med klaffsiden opp og til høyre for papirskinnen.

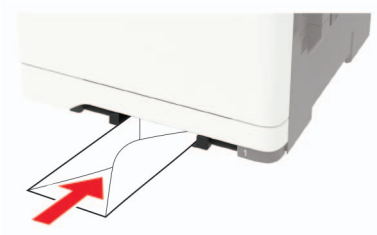

3 Mat papiret til forkanten blir trukket inn.

Advarsel – mulig skade: Hvis du vil unngå papirstopp, må du ikke presse papiret inn i den manuelle materen.

Koble sammen skuffer

1 Gå til følgende på kontrollpanelet:

Innstillinger > Papir > Skuffkonfigurering

For skrivermodeller uten berøringsskjerm trykker du på  for å bla gjennom innstillingene.

2 Velg en papirkilde.

3 Angi samme papirstørrelse og -type for skuffene du kobler sammen.

4 Gå til følgende på kontrollpanelet:

Innstillinger > Enhet > Vedlikehold > Konfig.meny > Skuffkonfigurering

5 Angi Skuffkobling til **Automatisk**.

Merk: Hvis du vil koble fra skuffer, må du kontrollere at ingen av skuffene har samme innstillinger for papirstørrelse og -type.

Advarsel – mulig skade: Temperaturen i fikseringsenheten varierer i samsvar med den angitte papirtypen. For å unngå problemer med utskrift må du sørge for at innstillingene for papirtype i skriveren stemmer overens med papiret som ligger i skuffen.

Papirstøtte

Egnede papirstørrelser

Merk: Skrivermodellen har kanskje en 650-arks duoskuff, som består av en 550-arks skuff og en integrert 100-arks flerbruksmater. Skuffen for 550 ark i duoskuffen for 650 ark støtter den samme papirstørrelsen som tilleggsskuffen for 550 ark. Den innebygde flerbruksmateren støtter forskjellige papirstørrelser, -typer og -vekter.

Papirstørrelse og mål	Standard 250-arks skuff	Manuell arkmater	650-arks duoskuff (tilleggsutstyr)		550-arks skuff (tilleggsutstyr)	Tosidig utskrift
			550-arks skuff	Flerbruksmater		
A4 210 x 297 mm (8,27 x 11,7 tommer)	✓	✓	✓	✓	✓	✓
A5^{1,2} 148 x 210 mm (5,83 x 8,27 tommer)	✓	✓	✓	✓	✓	x
A6 105 x 148 mm (4,13 x 5,83 tommer)	✓	✓	x	✓	x	x
JIS B5 182 x 257 mm (7,17 x 10,1 tommer)	✓	✓	✓	✓	✓	x
Letter 215,9 x 279,4 mm (8,5 x 11 tommer)	✓	✓	✓	✓	✓	✓
Legal 215,9 x 355,6 mm (8,5 x 14 tommer)	✓	✓	✓	✓	✓	✓
Executive 184,2 x 266,7 mm (7,25 x 10,5 tommer)	✓	✓	✓	✓	✓	x
Oficio (Mexico) 215,9 x 340,4 mm (8,5 x 13,4 tommer)	✓	✓	✓	✓	✓	✓

¹ Legg denne papirstørrelsen i skuff 1 og den manuelle materen med langsiden først inn i skriveren.

² Legg denne papirstørrelse i skuff 2, skuff 3 og flerbruksmateren med kortsiden først inn i skriveren.

³ Når Universal er valgt, er siden formatert for 215,9 x 355,6 mm (8,5 x 14 tommer) med mindre størrelsen er definert i programvaren.

⁴ Legg i smalt papir med kortsiden først inn i skriveren.

⁵ Når Annen konvolutt er valgt, er siden formatert for 215,9 x 355,6 mm (8,5 x 14 tommer) med mindre størrelsen er definert i programvaren.

Papirstørrelse og mål	Standard 250-arks skuff	Manuell arkmater	650-arks duoskuff (tilleggsutstyr)		550-arks skuff (tilleggsutstyr)	Tosidig utskrift
			550-arks skuff	Flerbruksmater		
Folio 215,9 x 330,2 mm (8,5 x 13 tommer)	✓	✓	✓	✓	✓	✓
Statement 139,7 x 215,9 mm (5,5 x 8,5 tommer)	✓	✓	x	✓	x	x
Hagaki 100 x 148 mm (3,94 x 5,83 tommer)	✓	✓	x	✓	x	x
Universal^{3,4} 98,4 x 148 mm til 215,9 x 355,6 mm (3,87 x 5,83 tommer til 8,5 x 14 tommer)	✓	✓	x	✓	x	x
Universal^{3,4} 76,2 x 127 mm til 215,9 x 355,6 mm (3 x 5 tommer til 8,5 x 14 tommer)	x	✓	x	✓	x	x
Universal^{3,4} 148 x 210 mm til 215,9 x 355,6 mm (5,83 x 8,27 tommer til 8,5 x 14 tommer)	✓	✓	✓	✓	✓	x
Universal^{3,4} 210 x 250 mm til 215,9 x 355,6 mm (8,27 x 9,84 tommer til 8,5 x 14 tommer)	✓	✓	✓	✓	✓	✓
7 3/4-konvolutt 98,4 x 190,5 mm (3,875 x 7,5 tommer)	✓	✓	x	✓	x	x
9-konvolutt 98,4 x 225,4 mm (3,875 x 8,9 tommer)	✓	✓	x	✓	x	x

¹ Legg denne papirstørrelsen i skuff 1 og den manuelle materen med langsiden først inn i skriveren.

² Legg denne papirstørrelse i skuff 2, skuff 3 og flerbruksmateren med kortsiden først inn i skriveren.

³ Når Universal er valgt, er siden formatert for 215,9 x 355,6 mm (8,5 x 14 tommer) med mindre størrelsen er definert i programvaren.

⁴ Legg i smalt papir med kortsiden først inn i skriveren.

⁵ Når Annen konvolutt er valgt, er siden formatert for 215,9 x 355,6 mm (8,5 x 14 tommer) med mindre størrelsen er definert i programvaren.

Papirstørrelse og mål	Standard 250-arks skuff	Manuell arkmater	650-arks duoskuff (tilleggsutstyr)		550-arks skuff (tilleggsutstyr)	Tosidig utskrift
			550-arks skuff	Flerbruksmater		
10-konvolutt 104,8 x 241,3 mm (4,12 x 9,5 tommer)	✓	✓	X	✓	X	X
DL-konvolutt 110 x 220 mm (4,33 x 8,66 tommer)	✓	✓	X	✓	X	X
C5-konvolutt 162 x 229 mm (6,38 x 9,01 tommer)	✓	✓	X	✓	X	X
B5 Konvolutt 176 x 250 mm (6,93 x 9,84 tommer)	✓	✓	X	✓	X	X
Monarch 98,425 x 190,5 mm (3,875 x 7,5 tommer)	✓	✓	X	✓	X	X
Annen konvolutt⁵ 98,4 x 162 mm til 176 x 250 mm (3,87 x 6,38 tommer til 6,93 x 9,84 tommer)	✓	✓	X	✓	X	X

¹ Legg denne papirstørrelsen i skuff 1 og den manuelle materen med langsiden først inn i skriveren.

² Legg denne papirstørrelse i skuff 2, skuff 3 og flerbruksmateren med kortsiden først inn i skriveren.

³ Når Universal er valgt, er siden formatert for 215,9 x 355,6 mm (8,5 x 14 tommer) med mindre størrelsen er definert i programvaren.

⁴ Legg i smalt papir med kortsiden først inn i skriveren.

⁵ Når Annen konvolutt er valgt, er siden formatert for 215,9 x 355,6 mm (8,5 x 14 tommer) med mindre størrelsen er definert i programvaren.

Egnede papirtyper

Merknader:

- Skrivermodellen har kanskje en 650-arks duoskuff, som består av en 550-arks skuff og en integrert 100-arks flerbruksmater. 550-arks skuffen i 650-arks duoskuffen støtter den samme papirtypen som 550-arks skuffen. Den innebygde flerbruksmateren støtter forskjellige papirstørrelser, -typer og -vekter.
- Etiketter, konvolutter og kartong skrives alltid ut ved 25 sider i minuttet.
- Den automatiske dokumentmateren støtter bare vanlig papir.

Papirtype	Standard 250-arks skuff	Manuell arkmater	650-arks duoskuff (tilleggsutstyr)		550-arks skuff (tilleggsutstyr)	Tosidig utskrift
			550-arks skuff	Flerbruksmater		
Vanlig papir	✓	✓	✓	✓	✓	✓
Kartong	✓	✓	✓	✓	✓	x
Konvolutter	✓	✓	x	✓	x	x
Papiretiketter	✓	✓	✓	✓	✓	✓
Vinyletiketter	✓	✓	✓	✓	✓	x

Egnede papirveker

Merknader:

- Skrivermodellen har kanskje en 650-arks duoskuff, som består av en 550-arks skuff og en integrert 100-arks flerbruksmater. 550-arks skuffen i 650-arks duoskuffen støtter de samme papirtypene som 550-arks skuffen. Den innebygde flerbruksmateren støtter forskjellige papirstørrelser, -typer og -veker.
- Etiketter, konvolutter og kartong skrives alltid ut ved 25 sider i minuttet.
- Den automatiske dokumentmateren støtter papirveker på 52–120 g/m² (14–32 pund bankpost).

Papirtype og -vekt	Standard 250-arks skuff	Manuell arkmater	650-arks duoskuff (tilleggsutstyr)		550-arks skuff (tilleggsutstyr)	Tosidig utskrift
			550-arksskuff	Flerbruksmater		
Lett papir¹ 60–74,9 g/m ² smalbanepapir (16–19,9 pund, bankpost)	✓	✓	✓	✓	✓	✓
Vanlig papir 75-90,3 g/m ² smalbanepapir (20-24 pund, bankpost)	✓	✓	✓	✓	✓	✓

¹ Papir mindre enn 75 g/m² (20 pund) må skrives ut med Papirtype stilt inn på Lett papir. Dersom du ikke gjør dette, kan det føre til at arket krøller, noe som kan føre til matefeil, spesielt i mer fuktige omgivelser.

² Etiketter og annet spesialpapir støttes ved sporadisk bruk og må testes for å avgjøre om det godtas.

³ Papiretiketter opptil 105 g/m² (28 pund, bankpost) støttes.

⁴ Maks. vekt for 100 prosent bomullsinnhold er 24 pund bankpost.

⁵ Bankpostkonvolutter på 28 pund kan bare bestå av 25 % bomull.

Papirtype og -vekt	Standard 250-arks skuff	Manuell arkmater	650-arks duoskuff (tilleggsutstyr)		550-arks skuff (tilleggsutstyr)	Tosidig utskrift
			550-arksskuff	Flerbruksmater		
Tykt papir 90,3-105 g/m ² smalbanepapir (24,1-28 pund, bankpost)	✓	✓	✓	✓	✓	✓
Kartong 105,1-162 g/m ² smalbanepapir (28,1-43 pund, bankpost)	✓	✓	✓	✓	✓	x
Kartong 105,1-200 g/m ² smalbanepapir (28,1-53 pund, bankpost)	✓	✓	x	x	x	x
Papiretiketter² 131 g/m ² (35 pund, bankpost)	✓	✓	✓	✓	✓	✓ ³
Vinyletiketter² 131 g/m ² (35 pund, bankpost)	✓	✓	✓	✓	✓	x
Konvolutter^{4,5} 60-105 g/m ² (16-28 pund, bankpost)	✓	✓	x	✓	x	x

¹ Papir mindre enn 75 g/m² (20 pund) må skrives ut med Papirtype stilt inn på Lett papir. Dersom du ikke gjør dette, kan det føre til at arket krøller, noe som kan føre til matefeil, spesielt i mer fuktige omgivelser.

² Etiketter og annet spesialpapir støttes ved sporadisk bruk og må testes for å avgjøre om det godtas.

³ Papiretiketter opptil 105 g/m² (28 pund, bankpost) støttes.

⁴ Maks. vekt for 100 prosent bomullsinnhold er 24 pund bankpost.

⁵ Bankpostkonvolutter på 28 pund kan bare bestå av 25 % bomull.

Skrive ut

Skrive ut fra en datamaskin

Merk: For etiketter, kartong og konvolutter angir du papirstørrelsen og -typen på skriveren før du skriver ut dokumentet.

- 1 Gå til dokumentet du prøver å skrive ut, og åpne dialogboksen Skriv ut.
- 2 Endre innstillingene ved behov.
- 3 Skriv ut dokumentet.

Skrive ut fra en mobilenhet

Skriv ut fra en mobilenhet med Lexmark Mobil utskrift

Lexmark™ Mobil utskrift gjør det mulig å sende dokumenter og bilder direkte til en Lexmark-enhet som støttes.

- 1 Åpne dokumentet. Send deretter dokumentet til eller del det med Lexmark Mobil utskrift



Merk: Enkelte tredjepartsprogrammer støtter kanskje ikke send- eller del-funksjonen. Hvis du ønsker hjelp, kan du se i dokumentasjonen til programmet.

- 2 Velge en skriver.
- 3 Skriv ut dokumentet.

Utskrift fra en mobil enhet med Mopria Print Service

Mopria® Print Service er en mobil utskriftsløsning for mobile enheter som kjører på Android™-versjon 5.0 eller nyere. Den gjør det mulig å skrive ut direkte til hvilken som helst Mopria-sertifisert skriver.

Merk: Last ned Mopria Print Service-programmet fra Google Play™-butikken, og aktiver det på mobilenheten.

- 1 Start et kompatibelt program på Android-mobilenheten din, eller velg et dokument fra filbehandlingsverktøyet.
- 2 Trykk på  > **Skriv ut.**
- 3 Velg en skriver, og juster innstillingene om nødvendig.
- 4 Trykk på .

Utskrift fra en mobil enhet med AirPrint

Programvarefunksjonen AirPrint er en mobil utskriftsløsning som gjør det mulig å skrive ut direkte fra Apple-enheter til en AirPrint-sertifisert skriver.



Merknader:

- Kontroller at Apple-enheten og skriveren er koblet til samme nettverk. Hvis nettverket har flere trådløse hubber, må du kontrollere at begge enhetene er koblet til samme subnett.
 - Dette programmet støttes bare på enkelte Apple-enheter.
- 1 Fra den mobile enheten din velger du et dokument fra filbehandlingsverktøyet eller starter et kompatibelt program.
 - 2 Trykk på  > **Skriv ut.**
 - 3 Velg en skriver, og juster innstillingene om nødvendig.
 - 4 Skriv ut dokumentet.

Utskrift fra en mobilenhet ved hjelp av Wi-Fi Direct®

Wi-Fi Direct® er en utskriftstjeneste som gjør det mulig å skrive ut til enhver Wi-Fi Direct-klar skriver.

Merk: Kontroller at mobilenheten er koblet til skriverens trådløse nettverk. Se [Koble en mobilenhet til skriveren på side 168](#) hvis du vil ha mer informasjon.

- 1 Start et kompatibelt program fra mobilenheten din, eller velg et dokument fra filbehandlingsverktøyet.
- 2 Gjør ett av følgende, avhengig av mobilenheten:
 - Trykk på  > **Skriv ut.**
 - Trykk på  > **Skriv ut.**
 - Trykk på  > **Skriv ut.**
- 3 Velg en skriver, og juster innstillingene om nødvendig.
- 4 Skriv ut dokumentet.

Skrive ut fra en flash-stasjon

- 1 Sett inn flash-enheten.

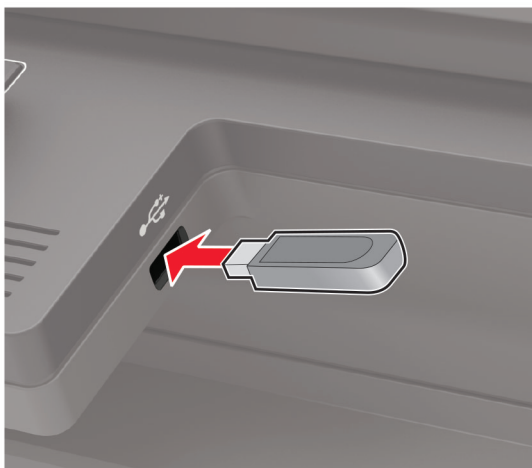

Merknader:

- Hvis du setter inn flash-stasjonen mens det vises en feilmelding, vil skriveren ignorere flash-stasjonen.
- Hvis du kobler til flash-enheten mens skriveren behandler andre utskriftsjobber, vises meldingen **Opptatt** på skjermen.

2 Velg dokumentet du vil skrive ut.

Endre eventuelt utskriftsinnstillingene.

3 Skriv ut dokumentet.

For å skrive ut et annet dokument må du velge **USB-stasjon**.

Advarsel – mulig skade: For å unngå tap av data eller feil på skriveren må du ikke ta på flash-enheten eller skriveren i området som vises nedenfor, mens du aktivt skriver ut, leser eller skriver fra minneenheten.



Støttede flash-stasjoner og filtyper

Flash-stasjoner

- Lexar JumpDrive S70 (16 GB og 32 GB)
- SanDisk Cruzer (16 GB og 32 GB)
- PNY Attache (16 GB og 32 GB)

Merknader:

- Skriveren støtter høyhastighets USB flash-stasjoner med fullhastighetsstandard.
- USB flash-stasjonene må støtte FAT-filsystemet (File Allocation Tables).

Filtyper

Dokumenter

- PDF (versjon 1.7 eller eldre)
- XPS

- Microsoft-filformater (.doc, .docx, .xls, .xlsx, .ppt, .pptx) støttes bare for enkelte skrivermodeller.

Bilder

- .dcx
- .gif
- .JPEG eller *.jpg
- .bmp
- .pcx
- .TIFF eller *.tif
- .png

Konfigurere konfidensielle jobber

1 Gå til følgende på kontrollpanelet:

Innstillinger > Sikkerhet > Oppsett for konfidensiell utskrift.

På skrivermodeller uten berøringsskjerm trykker du på  for å bla gjennom innstillingene.

2 Konfigurer innstillingene.

Bruk	Til
Maks. ugyldig PIN-kode	Angi antallet ganger en ugyldig PIN-kode kan angis. Merk: Når grensen er nådd, slettes utskriftsjobbene for det brukernavnet.
Konfidensiell utskrift-jobb utløper	Angi utløpstidspunktet for konfidensielle utskriftsjobber. Merk: Holdte konfidensielle jobber lagres på skriveren til de blir frigjort eller slettet manuelt.
Gjenta utskrift-jobb utløper	Angi utløpstidspunktet for en Gjenta utskrift-jobb. Merk: Holdte Gjenta utskrift-jobber lagres på skriveren for å skrives ut på nytt.
Bekreft utskrift-jobb utløper	Angi utløpstidspunktet etter utskriften av en kopi før resten av kopiene skrives ut. Merk: Bekreft-jobber skrives ut i én kopi for å kontrollere at det er tilfredsstillende før du skriver ut resten av kopiene.
Utsett utskrift-jobb utløper	Angi utløpstidspunktet for hvor lenge utskriftsjobber lagres på skriveren. Merk: Jobber merket som Utsett slettes automatisk etter utskrift.
Krev at alle jobber skal holdes	Angi at skriveren skal holde tilbake alle utskriftsjobber.
Behold like dokumenter	Angi at skriveren skal skrive ut alle dokumenter med samme filnavn.

Skrive ut konfidensielle og andre holdte jobber

For Windows-brukere

- 1 Åpne et dokument, og klikk på **Fil > Skriv ut**.
- 2 Velg en skriver, og klikk på **Egenskaper, Innstillinger, Valg** eller **Oppsett**.
- 3 Klikk på **Skriv ut og hold**.

- 4 Velg **Bruk utskrift og hold**, og tilordne deretter et brukernavn.
- 5 Velg type utskriftsjobb (Konfidensiell, Gjenta, Reserver eller Bekreft).
Hvis du velger **Konfidensiell**, må du sikre utskriftsjobben med et personlig identifikasjonsnummer (PIN).
- 6 Klikk på **OK** eller **Skriv ut**.
- 7 Frigjør utskriftsjobben fra skriverens kontrollpanel.
 - Velg følgende for konfidensielle utskriftsjobber:
Holdte jobber > velg brukernavn > **Konfidensiell** > angi PIN-kode > velg utskriftsjobb > konfigurere innstillingene > **Skriv ut**
 - Velg følgende for andre utskriftsjobber:
Holdte jobber > velg brukernavn > velg utskriftsjobb > konfigurere innstillingene > **Skriv ut**

Merk: For skrivermodeller uten berørings skjerm trykker du på  for å bla gjennom innstillingene.

For Macintosh-brukere:

Ved bruk av AirPrint

- 1 Velg **Arkiv** > **Skriv ut** med et dokument åpent.
- 2 Velg en skriver, og deretter går du til Retning-menyen og velger **PIN-utskrift** fra rullegardinmenyen.
- 3 Aktiver **Skriv ut med PIN-kode**, og angi deretter en firesifret-PIN-kode.
- 4 Klikk på **Skriv ut**.
- 5 Frigjør utskriftsjobben fra skriverens kontrollpanel. Gå til:
Holdte jobber > velg navnet på datamaskinen din > **Konfidensiell** > angi PIN-koden > velg utskriftsjobben > **Skriv ut**

For skrivermodeller uten berørings skjerm trykker du på  for å bla gjennom innstillingene.

Bruke skriverdriveren

- 1 Velg **Arkiv** > **Skriv ut** med et dokument åpent.
- 2 Velg en skriver, og deretter går du til Retning-menyen og velger **Skriv ut og hold** fra rullegardinmenyen.
- 3 Velg **Konfidensiell utskrift**, og angi deretter en firesifret PIN-kode.
- 4 Klikk på **Skriv ut**.
- 5 Frigjør utskriftsjobben fra skriverens kontrollpanel. Gå til:
Holdte jobber > velg navnet på datamaskinen din > **Konfidensiell** > velg utskriftsjobben > angi PIN-koden > **Skriv ut**

For skrivermodeller uten berørings skjerm trykker du på  for å bla gjennom innstillingene.

Skrive ut fra en Cloud Connector-profil

Denne funksjonen er bare tilgjengelig på enkelte skrivermodeller.

1 Trykk på **Cloud Connector** på startsiden.

2 Velg en skytjenesteleverandør, og velg deretter en profil.

Merk: Hvis du ønsker mer informasjon om hvordan du oppretter en Cloud Connector-profil, kan du se [Opprette en Cloud Connector-profil på side 26](#).

3 Trykk på **Skriv ut**, og velg deretter en fil.

Endre innstillingene om nødvendig.

Merk: Pass på at du velger en støttet fil.

4 Skriv ut dokumentet.

Skrive ut en liste med skrifteksempler

1 Gå til følgende på kontrollpanelet:

Innstillinger > Rapporter > Skriv ut > Skriv ut skrifter

For skrivermodeller uten berøringsskjerm trykker du på  for å bla gjennom innstillingene.

2 Velg en skriftprøve.

Skrive ut en katalogliste



Gå til følgende på kontrollpanelet:

Innstillinger > Rapporter > Skriv ut > Skriv ut katalog

For skrivermodeller uten berøringsskjerm trykker du på  for å bla gjennom innstillingene.

Kopiere

Bruke den automatiske dokumentmateren og skannerens glassplate

Automatisk dokumentmater (ADM)	Skannerglassplate
 <ul style="list-style-type: none"> • Bruk den automatiske dokumentmateren hvis du har flersidige eller tosidige dokumenter. • Legg i et originaldokument med utskriftssiden opp. For dokumenter med flere sider må du sørge for å justere forkanten før dokumentet legges i. • Sørg for å justere papirskinnene i den automatiske dokumentmateren slik at de samsvarer med bredden på papiret du legger i. 	 <ul style="list-style-type: none"> • Bruk skannerglassplaten for enkeltsidige dokumenter, boksider, små elementer (for eksempel postkort eller fotografier), transparente, fotopapir eller tynne materialer (for eksempel magasinutklipp). • Legg i dokumentet med forsiden ned i hjørnet med pilen.

Lage en kopi

- 1 Legg et originaldokument i skuffen til den automatiske dokumentmateren, eller ned på skannerglassplaten.

Merk: For å unngå at bildet beskjæres, må du kontrollere at originaldokumentet og utskriftsdokumentet har samme papirstørrelse.

- 2 På kontrollpanelet trykker du på **Kopier** og angir deretter antall kopier.

Endre eventuelt de andre innstillingene.

- 3 Kopier dokumentet.

Merk: Hvis du vil ta en rask kopi, trykker du på  på kontrollpanelet.

Kopiere fotografier

- 1 Legg et fotografi på skannerens glassplate.

- 2 Gå til følgende på kontrollpanelet:

Kopier > Innstillinger > Innhold > Innholdstype > Fotografi

For skrivermodeller uten berøringsskjerm trykker du på  for å bla gjennom innstillingene.

- 3 På menyen Innholdskilde velger du innstillingen som stemmer overens med originalbildet.
- 4 Kopier dokumentet.

Kopiere på papir med brevhode

- 1 Legg et originaldokument i skuffen til den automatiske dokumentmateren, eller ned på skannerglassplaten.
- 2 Gå til følgende på kontrollpanelet:
Kopier > Kopier fra > velg størrelsen på originaldokumentet > **Kopier til** > velg en papirkilde
Hvis du legger papir i flerbruksmateren, velger du følgende:
Kopier til > Flerbruksmater > velg en papirstørrelse > **Brevhode**

For skrivermodeller uten berøringsskjerm trykker du på  for å bla gjennom innstillingene.
- 3 Kopier dokumentet.

Skrive ut på begge sider av papiret

- 1 Legg et originaldokument i skuffen til den automatiske dokumentmateren, eller ned på skannerglassplaten.
- 2 Gå til følgende på kontrollpanelet:
Kopier > Innstillinger > Papiroppsett

For skrivermodeller uten berøringsskjerm trykker du på  for å bla gjennom innstillingene.
- 3 Juster innstillingene.
- 4 Kopier dokumentet.

Forminske eller forstørre kopier

- 1 Legg et originaldokument i skuffen til den automatiske dokumentmateren, eller ned på skannerglassplaten.
- 2 Gå til følgende på kontrollpanelet:
Kopier > Innstillinger > Skaler > angi en skaleringsverdi

For skrivermodeller uten berøringsskjerm trykker du på  for å bla gjennom innstillingene.

Merk: Hvis du endrer størrelsen på originaldokumentet eller utskriften etter at Skaler er angitt, gjenoprettes skaleringsverdien til Auto.
- 3 Kopier dokumentet.

Sortere kopier

- 1 Legg et originaldokument i skuffen til den automatiske dokumentmateren, eller ned på skannerglassplaten.
- 2 Gå til følgende på kontrollpanelet:
Kopier > Innstillinger > Sorter > På [1,2,1,2,1,2]

3 Kopier dokumentet.

Legge skilleark mellom kopiene

- 1 Legg et originaldokument i skuffen til den automatiske dokumentmateren, eller ned på skannerglassplaten.
- 2 Gå til følgende på kontrollpanelet:
Kopi > Innstillinger > Skilleark > På

For skrivermodeller uten berøringsskjerm trykker du på  for å bla gjennom innstillingene.

- 3 Juster innstillingene.
- 4 Kopier dokumentet.

Kopiere flere sider til et enkeltark

- 1 Legg et originaldokument i skuffen til den automatiske dokumentmateren, eller ned på skannerglassplaten.
- 2 Gå til følgende på kontrollpanelet:
Kopier > Innstillinger > Sider per side

For skrivermodeller uten berøringsskjerm trykker du på  for å bla gjennom innstillingene.

- 3 Juster innstillingene.
- 4 Kopier dokumentet.

Lage en snarvei

Merk: Du må kanskje ha administratorrettigheter for å opprette en snarvei.

- 1 Åpne en nettleser, og skriv inn IP-adressen til skriveren i adressefeltet.



Merknader:

- Vis IP-adressen til skriveren på startsidene. IP-adressen vises som fire sett med tall atskilt med punktum, for eksempel 123.123.123.123.
- Hvis du bruker en proxyserver, må den deaktiveres midlertidig, slik at nettsiden kan lastes inn på riktig måte.

- 2 Klikk på **Snarveier > Legg til snarvei**.
- 3 Gå til menyen Snarveitype, velg **Kopier**, og konfigurere deretter innstillingene.
- 4 Bruk endringene.

Sende via e-post

Bruke den automatiske dokumentmateren og skannerens glassplate

Automatisk dokumentmater (ADM)	Skannerglassplate
 <ul style="list-style-type: none"> • Bruk den automatiske dokumentmateren hvis du har flersidige eller tosidige dokumenter. • Legg i et originaldokument med utskriftssiden opp. For dokumenter med flere sider må du sørge for å justere forkanten før dokumentet legges i. • Sørg for å justere papirskinnene i den automatiske dokumentmateren slik at de samsvarer med bredden på papiret du legger i. 	 <ul style="list-style-type: none"> • Bruk skannerglassplaten for enkeltsidige dokumenter, boksider, små elementer (for eksempel postkort eller fotografier), transparente, fotopapir eller tynne materialer (for eksempel magasinutklipp). • Legg i dokumentet med forsiden ned i hjørnet med pilen.

Konfigurere SMTP-innstillinger for e-post

Konfigurer SMTP-innstillingene (Simple Mail Transfer Protocol) for å sende et skannet dokument via e-post. Innstillingene varierer fra leverandør til leverandør. Hvis du vil ha mer informasjon, kan du se [støttede leverandører av e-posttjenester](#).

Før du begynner må du kontrollere at skriveren er koblet til et nettverk.

Bruke menyen Innstillinger på skriveren

1 Gå til følgende på kontrollpanelet:

Innstillinger > E-post > E-postoppsett

For skrivermodeller uten berøringsskjerm trykker du på  for å bla gjennom innstillingene.

2 Konfigurer innstillingene.

Merknader:

- Hvis du vil ha mer informasjon om passordet, kan du se [e-postleverandører](#).
- Hvis du har en e-postleverandør som ikke er på listen, kan du kontakte leverandøren og be om innstillingene.

Bruke EWS (Embedded Web Server)

1 Åpne en nettleser, og skriv inn IP-adressen til skriveren i adressefeltet.

Merknader:

- Vis IP-adressen til skriveren på startbildet til skriveren. IP-adressen vises som fire sett med tall atskilt med punktum, for eksempel 123.123.123.123.
- Hvis du bruker en proxyserver, må den deaktiveres midlertidig, slik at nettsiden kan lastes inn på riktig måte.

2 Klikk på **Innstillinger** > **E-post**.

3 Fra seksjonen Oppsett av e-post konfigurerer du innstillingene.

4 Klikk på **Lagre**.

E-postleverandører

- [AOL Mail](#)
- [Comcast Mail](#)
- [Gmail](#)
- [iCloud Mail](#)
- [Mail.com](#)
- [NetEase Mail \(mail.126.com\)](#)
- [NetEase Mail \(mail.163.com\)](#)
- [NetEase Mail \(mail.yeah.net\)](#)
- [Outlook Live](#)
- [QQ Mail](#)
- [Sina Mail](#)
- [Sohu Mail](#)
- [Yahoo! Mail](#)
- [Zoho Mail](#)

Merknader:

- Hvis det oppstår feil ved bruk av innstillingene, må du kontakte e-postleverandøren.
- For å kontakte e-postleverandører som ikke er på listen, ta kontakt med leverandøren din.

AOL Mail

Innstilling	Verdi
Primær SMTP-gateway	smtp.aol.com
Primær SMTP-gatewayport	587
Bruk SSL/TLS	Nødvendig
Krever klarert sertifikat	Deaktivert
Svaradresse	E-postadressen din
SMTP-servergodkjenning	Pålogging/vanlig

Innstilling	Verdi
Enhetsinitiert e-post	Bruk SMTP-enhetsidentifikasjon
Bruker-ID for enhet	E-postadressen din
Passord for enhet	Programpassord Merk: Hvis du vil opprette et programpassord, går du til siden AOL-kontosikkerhet , logger deg på kontoen og klikker deretter på Generer programpassord .

Comcast Mail

Innstilling	Verdi
Primær SMTP-gateway	smtp.comcast.net
Primær SMTP-gatewayport	587
Bruk SSL/TLS	Nødvendig
Krever klarert sertifikat	Deaktivert
Svaradresse	E-postadressen din
SMTP-servergodkjenning	Pålogging/vanlig
Enhetsinitiert e-post	Bruk SMTP-enhetsidentifikasjon
Bruker-ID for enhet	E-postadressen din
Passord for enhet	Passord for konto

Gmail™

Merk: Kontroller at to-trinnsbekreftelse er aktivert på Google-kontoen. Hvis du vil aktivere to-trinnsbekreftelse, går du til siden [Google Account Security](#), logger på kontoen din og fra «Signing in to Google» klikker du deretter på **2-Step Verification**.

Innstilling	Verdi
Primær SMTP-gateway	smtp.gmail.com
Primær SMTP-gatewayport	587
Bruk SSL/TLS	Nødvendig
Krever klarert sertifikat	Deaktivert
Svaradresse	E-postadressen din
SMTP-servergodkjenning	Pålogging/vanlig
Enhetsinitiert e-post	Bruk SMTP-enhetsidentifikasjon
Bruker-ID for enhet	E-postadressen din
Passord for enhet	Programpassord Merknader: <ul style="list-style-type: none"> Hvis du vil opprette et programpassord, går du til siden Google Account Security, logger på kontoen og fra «Signing in to Google» klikker du deretter på Programpassord. «Legg til passord» vises bare hvis to-trinn-verifisering er aktivert.

ICloud Mail

Merk: Kontroller at to-trinnsbekreftelse er aktivert på kontoen.

Innstilling	Verdi
Primær SMTP-gateway	smtp.mail.me.com
Primær SMTP-gatewayport	587
Bruk SSL/TLS	Nødvendig
Krever klarert sertifikat	Deaktivert
Svaradresse	E-postadressen din
SMTP-servergodkjenning	Pålogging/vanlig
Enhetsinitiert e-post	Bruk SMTP-enhetsidentifikasjon
Bruker-ID for enhet	E-postadressen din
Passord for enhet	Programpassord Merk: Hvis du vil opprette et programpassord, går du til siden iCloud Account Management og logger på kontoen, deretter fra Security klikker du på Generate Password .

Mail.com

Innstilling	Verdi
Primær SMTP-gateway	smtp.mail.com
Primær SMTP-gatewayport	587
Bruk SSL/TLS	Nødvendig
Krever klarert sertifikat	Deaktivert
Svaradresse	E-postadressen din
SMTP-servergodkjenning	Pålogging/vanlig
Enhetsinitiert e-post	Bruk SMTP-enhetsidentifikasjon
Bruker-ID for enhet	E-postadressen din
Passord for enhet	Passord for konto

NetEase Mail (mail.126.com)

Merk: Kontroller at SMTP-tjenesten er aktivert på kontoen. Hvis du vil aktivere tjenesten, fra startside til NetEase, klikk på **Settings** > **POP3/SMTP/IMAP**, og slå deretter på enten **IMAP/SMTP service** eller **POP3/SMTP service**.

Innstilling	Verdi
Primær SMTP-gateway	smtp.126.com
Primær SMTP-gatewayport	465
Bruk SSL/TLS	Nødvendig
Krever klarert sertifikat	Deaktivert
Svaradresse	E-postadressen din

Innstilling	Verdi
SMTP-servergodkjenning	Pålogging/vanlig
Enhetsinitiert e-post	Bruk SMTP-enhetsidentifikasjon
Bruker-ID for enhet	E-postadressen din
Passord for enhet	Passord for godkjenning Merk: Godkjenningsspassordet oppgis når IMAP/SMTP service eller POP3/SMTP service er aktivert.

NetEase Mail (mail.163.com)

Merk: Kontroller at SMTP-tjenesten er aktivert på kontoen. Hvis du vil aktivere tjenesten, fra startside til NetEase, klikk på **Settings > POP3/SMTP/IMAP**, og slå deretter på enten **IMAP/SMTP service** eller **POP3/SMTP service**.

Innstilling	Verdi
Primær SMTP-gateway	smtp.163.com
Primær SMTP-gatewayport	465
Bruk SSL/TLS	Nødvendig
Krever klarert sertifikat	Deaktivert
Svaradresse	E-postadressen din
SMTP-servergodkjenning	Pålogging/vanlig
Enhetsinitiert e-post	Bruk SMTP-enhetsidentifikasjon
Bruker-ID for enhet	E-postadressen din
Passord for enhet	Passord for godkjenning Merk: Godkjenningsspassordet oppgis når IMAP/SMTP service eller POP3/SMTP service er aktivert.

NetEase Mail (mail.yeah.net)

Merk: Kontroller at SMTP-tjenesten er aktivert på kontoen. Hvis du vil aktivere tjenesten, fra startside til NetEase, klikk på **Settings > POP3/SMTP/IMAP**, og slå deretter på enten **IMAP/SMTP service** eller **POP3/SMTP service**.

Innstilling	Verdi
Primær SMTP-gateway	smtp.yeah.net
Primær SMTP-gatewayport	465
Bruk SSL/TLS	Nødvendig
Krever klarert sertifikat	Deaktivert
Svaradresse	E-postadressen din
SMTP-servergodkjenning	Pålogging/vanlig
Enhetsinitiert e-post	Bruk SMTP-enhetsidentifikasjon
Bruker-ID for enhet	E-postadressen din

Innstilling	Verdi
Passord for enhet	Passord for godkjenning Merk: Godkjenningsspassordet oppgis når IMAP/SMTP service eller POP3/SMTP service er aktivert.

Outlook Live

Disse innstillingene gjelder for e-postdomenene outlook.com og hotmail.com.

Innstilling	Verdi
Primær SMTP-gateway	smtp.office365.com
Primær SMTP-gatewayport	587
Bruk SSL/TLS	Nødvendig
Krever klarert sertifikat	Deaktivert
Svaradresse	E-postadressen din
SMTP-servergodkjenning	Pålogging/vanlig
Enhetsinitiert e-post	Bruk SMTP-enhetsidentifikasjon
Bruker-ID for enhet	E-postadressen din
Passord for enhet	Passord for konto eller program Merknader: <ul style="list-style-type: none"> • For kontoer med to-trinnsbekreftelse deaktivert, bruker du kontopassordet. • Hvis kontoer med to-trinnsbekreftelse er aktivert, må du bruke et programpassord. Hvis du vil opprette et app-passord, går du til siden Outlook Live Account Management og logger deretter på kontoen.

QQ Mail

Merk: Kontroller at SMTP-tjenesten er aktivert på kontoen. For å aktivere tjenesten, gå til startsidene til QQ Mail og klikk på **Settings > Account**. Fra POP3/IMAP/SMTP/Exchange/CardDAV/CalDAV Service aktiverer du enten **POP3/SMTP service** eller **IMAP/SMTP service**.

Innstilling	Verdi
Primær SMTP-gateway	smtp.qq.com
Primær SMTP-gatewayport	587
Bruk SSL/TLS	Nødvendig
Krever klarert sertifikat	Deaktivert
Svaradresse	E-postadressen din
SMTP-servergodkjenning	Pålogging/vanlig
Enhetsinitiert e-post	Bruk SMTP-enhetsidentifikasjon
Bruker-ID for enhet	E-postadressen din

Innstilling	Verdi
Passord for enhet	Autorisasjonskode Merk: Hvis du vil generere en autorisasjonskode går du til sartsiden til QQ Mail og klikker på Settings > Account , og deretter fra POP3/IMAP/SMTP/Exchange/CardDAV/CalDAV Service klikker du på Generate authorization code .

Sina Mail

Merk: Kontroller at POP3/SMTP-tjenesten er aktivert på kontoen. Hvis du vil aktivere tjenesten, går du til startside til Sina Mail og klikker på **Settings > More settings > User-end POP/IMAP/SMTP**, og aktiverer deretter **POP3/SMTP service**.

Innstilling	Verdi
Primær SMTP-gateway	smtp.sina.com
Primær SMTP-gatewayport	587
Bruk SSL/TLS	Nødvendig
Krever klarert sertifikat	Deaktivert
Svaradresse	E-postadressen din
SMTP-servergodkjenning	Pålogging/vanlig
Enhetsinitiert e-post	Bruk SMTP-enhetsidentifikasjon
Bruker-ID for enhet	E-postadressen din
Passord for enhet	Autorisasjonskode Merk: Hvis du vil opprette en autorisasjonskode, går du til startside for e-post og klikker på Settings > More settings > User-end POP/IMAP/SMTP , og deretter aktiverer du Authorization code status .

Sohu Mail

Merk: Kontroller at SMTP-tjenesten er aktivert på kontoen. Hvis du vil aktivere tjenesten, går du til startside til Sohu Mail og klikker på **Options > Settings > POP3/SMTP/IMAP**, og deretter aktiverer du enten **IMAP/SMTP service** eller **POP3/SMTP service**.

Innstilling	Verdi
Primær SMTP-gateway	smtp.sohu.com
Primær SMTP-gatewayport	465
Bruk SSL/TLS	Nødvendig
Krever klarert sertifikat	Deaktivert
Svaradresse	E-postadressen din
SMTP-servergodkjenning	Pålogging/vanlig
Enhetsinitiert e-post	Bruk SMTP-enhetsidentifikasjon
Bruker-ID for enhet	E-postadressen din

Innstilling	Verdi
Passord for enhet	Uavhengig passord Merk: Det uavhengige passordet oppgis når IMAP/SMTP service eller POP3/SMTP service er aktivert.

Yahoo! Mail

Innstilling	Verdi
Primær SMTP-gateway	smtp.mail.yahoo.com
Primær SMTP-gatewayport	587
Bruk SSL/TLS	Nødvendig
Krever klarert sertifikat	Deaktivert
Svaradresse	E-postadressen din
SMTP-servergodkjenning	Pålogging/vanlig
Enhetsinitiert e-post	Bruk SMTP-enhetsidentifikasjon
Bruker-ID for enhet	E-postadressen din
Passord for enhet	Programpassord Merk: Hvis du vil opprette et programpassord, går du til siden Yahoo Account Security , logger deg på kontoen og klikker deretter på Generate app password .

Zoho Mail

Innstilling	Verdi
Primær SMTP-gateway	smtp.zoho.com
Primær SMTP-gatewayport	587
Bruk SSL/TLS	Nødvendig
Krever klarert sertifikat	Deaktivert
Svaradresse	E-postadressen din
SMTP-servergodkjenning	Pålogging/vanlig
Enhetsinitiert e-post	Bruk SMTP-enhetsidentifikasjon
Bruker-ID for enhet	E-postadressen din
Passord for enhet	Passord for konto eller program Merknader: <ul style="list-style-type: none"> • For kontoer med to-trinnsbekreftelse deaktivert, bruker du kontopassordet. • Hvis kontoer med to-trinnsbekreftelse er aktivert, må du bruke et programpassord. For å opprette et programpassord, går du til siden Zoho Mail Account Security og logger på kontoen din, og fra Application-Specific Passwords klikker du på Generate New Password.

Sende en e-postmelding

Før du begynner, må du kontrollere at SMTP-innstillingene er konfigurert. Se [Konfigurere SMTP-innstillinger for e-post på side 52](#) hvis du vil ha mer informasjon.

Bruke kontrollpanelet

- 1 Legg et originaldokument i skuffen til den automatiske dokumentmateren, eller på skannerglassplaten.
- 2 På startbildet trykker du på **E-post** og angir deretter nødvendig informasjon.
Konfigurer eventuelt innstillinger for utskriftens filtype.
- 3 Send e-postmeldingen.

Bruke et snarveisnummer

- 1 Opprett en e-postsnarvei.
 - a Åpne en nettleser, og skriv inn IP-adressen til skriveren i adressefeltet.
Merknader:
 - Vis IP-adressen til skriveren på startbildet. IP-adressen vises som fire sett med tall atskilt med punktum, for eksempel 123.123.123.123.
 - Hvis du bruker en proxyserver, må den deaktiveres midlertidig, slik at nettsiden kan lastes inn på riktig måte.
 - b Klikk på **Snarveier > Legg til snarvei**.
 - c Gå til menyen Snarveitype, velg **E-post**, og konfigurér deretter innstillingene.
 - d Bruk endringene.
- 2 Legg et originaldokument i skuffen til den automatiske dokumentmateren, eller på skannerglassplaten.
- 3 Gå til følgende på kontrollpanelet:
Snarveier > E-post

For skrivermodeller uten berørings skjerm trykker du på  for å bla gjennom innstillingene.
- 4 Velg snarveien.
- 5 Send e-postmeldingen.

Opprette en e-postsnarvei

Merk: Du må kanskje ha administratorrettigheter for å opprette en snarvei.



- 1 Åpne en nettleser, og skriv inn IP-adressen til skriveren i adressefeltet.
Merknader:
 - Vis IP-adressen til skriveren på startsidene. IP-adressen vises som fire sett med tall atskilt med punktum, for eksempel 123.123.123.123.
 - Hvis du bruker en proxyserver, må den deaktiveres midlertidig, slik at nettsiden kan lastes inn på riktig måte.
- 2 Klikk på **Snarveier > Legg til snarvei**.

3 Gå til menyen Snarveitype, velg **E-post**, og konfigurer deretter innstillingene.

4 Bruk endringene.

Faks

Bruke den automatiske dokumentmateren og skannerens glassplate

Automatisk dokumentmater (ADM)	Skannerglassplate
 <ul style="list-style-type: none">• Bruk den automatiske dokumentmateren hvis du har flersidige eller tosidige dokumenter.• Legg i et originaldokument med utskriftssiden opp. For dokumenter med flere sider må du sørge for å justere forkanten før dokumentet legges i.• Sørg for å justere papirskinnene i den automatiske dokumentmateren slik at de samsvarer med bredden på papiret du legger i.	 <ul style="list-style-type: none">• Bruk skannerglassplaten for enkeltsidige dokumenter, boksider, små elementer (for eksempel postkort eller fotografier), transparenter, fotopapir eller tynne materialer (for eksempel magasinutklipp).• Legg i dokumentet med forsiden ned i hjørnet med pilen.

Konfigurere skriveren til å fakse

Merknader:

- Følgende tilkoblingsmetoder gjelder bare i enkelte land eller regioner.
- Når du konfigurerer skriveren første gang, opphever du valget av Faks og andre funksjoner du planlegger å konfigurere senere. Velg deretter **Fortsett**.
- Hvis faksfunksjonen er aktivert og ikke fullstendig konfigurert, så kan indikatorlampen blinke rødt.

Advarsel – mulig skade: Ikke berør ledninger eller skriveren i området som vises, mens du aktivt sender eller mottar en faks.



Støttet faks

Skrivermodell	Analog faks	etherFAX ¹	Faksserver	Faks over IP (FoIP) ²
CX421adn	✓	✓	✓	✓
CX522ade	✓	✓	✓	✓
CX522de	x	✓	✓	✓
CX622ade	✓	✓	✓	✓
CX622de	x	✓	✓	✓
CX625ade	✓	✓	✓	✓
CX625adhe	✓	✓	✓	✓
CX625de	x	✓	✓	✓
MC2325adw	✓	✓	✓	✓
MC2425adw	✓	✓	✓	✓
MC2535adw	✓	✓	✓	✓
MC2640adwe	✓	✓	✓	✓

¹ Trenger abonnement. Hvis du ønsker mer informasjon, kan du gå til <https://www.etherfax.net/lexmark> eller kontakte stedet der du kjøpte skriveren.

² trenger en installert lisenspakke. Hvis du vil ha mer informasjon, kan du kontakte stedet der du kjøpte skriveren.

Skrivermodell	Analog faks	etherFAX ¹	Faksserver	Faks over IP (FoIP) ²
XC2235	✓	✓	✓	✓
XC4240	✓	✓	✓	✓
XC4240i	x	✓	✓	✓

¹ Trenger abonnement. Hvis du ønsker mer informasjon, kan du gå til <https://www.etherfax.net/lexmark> eller kontakte stedet der du kjøpte skriveren.

² trenger en installert lisenspakke. Hvis du vil ha mer informasjon, kan du kontakte stedet der du kjøpte skriveren.

Konfigurere faksfunksjonen ved bruk av analog faks

Merknader:

- Denne funksjonen er bare tilgjengelig på enkelte skrivermodeller.
- Noen tilkoblingsmetoder gjelder bare i enkelte land eller regioner.
- Hvis faksfunksjonen er aktivert og ikke fullstendig konfigurert, så kan indikatorlampen blinke rødt.
- Hvis du ikke har et TCP/IP-miljø, må du bruke kontrollpanelet for å sette opp faks.

Advarsel – mulig skade: Hvis du vil unngå tap av data eller feilfunksjon på skriveren, må du ikke berøre ledninger eller skriveren i området som vises, mens du aktivt sender eller mottar en faks.



Bruke menyen Innstillinger på skriveren

1 Gå til følgende på kontrollpanelet:

Innstillinger > Faks > Faksoppsett > Generelle faksinnstillinger.

For skrivermodeller uten berørings skjerm trykker du på  for å bla gjennom innstillingene.

2 Konfigurer innstillingene.

Bruke EWS (Embedded Web Server)

1 Åpne en nettleser, og skriv inn IP-adressen til skriveren i adressefeltet.

Merknader:

- Vis IP-adressen til skriveren på startbildet. IP-adressen vises som fire sett med tall atskilt med punktum, for eksempel 123.123.123.123.
- Hvis du bruker en proxyserver, må den deaktiveres midlertidig, slik at nettsiden kan lastes inn på riktig måte.

2 Klikk på **Innstillinger** > **Faks** > **Faksoppsett** > **Generelle faksinnstillinger**.

3 Konfigurer innstillingene.

4 Bruk endringene.

Sette opp faksfunksjonen ved hjelp av etherFAX

Merknader:

- Fastvaren for skriveren må oppdateres til den nyeste versjonen. Se [Oppdatere fastvare på side 269](#) hvis du vil ha mer informasjon.
- Riktig lisenspakke må være installert på skriveren. Hvis du har mer informasjon, kan du kontakte etherFAX.
- Kontroller at du har registrert skriveren til etherFAX-portalen. Hvis du ønsker mer informasjon, kan du gå til <https://www.etherfax.net/lexmark>.
- Skriverens serienummer er obligatorisk ved registrering. Hvis du vil finne serienummeret, kan du se [Finne skriverens serienummer på side 15](#).

1 Åpne en nettleser, og skriv inn IP-adressen til skriveren i adressefeltet.

Merknader:

- Vis IP-adressen til skriveren på startbildet. IP-adressen vises som fire sett med tall atskilt med punktum, for eksempel 123.123.123.123.
- Hvis du bruker en proxyserver, må den deaktiveres midlertidig, slik at nettsiden kan lastes inn på riktig måte.

2 Klikk på **Innstillinger** > **Faks** > **Faksoppsett** > **Generelle faksinnstillinger**.

Merk: Faksoppsett vises bare hvis Faksmodus er angitt til Faks.

3 I Faksnavn-feltet skriver du inn et unikt navn.

4 I Faksnummer-feltet skriver du inn faksnummeret som etherFAX ga deg.

5 Fra menyen Fakstransport velger du **etherFAX**.

6 Bruk endringene.

Konfigurere faksfunksjonen ved hjelp av faksserveren

Merknader:

- Med denne funksjonen kan du sende faksmeldinger til en leverandør av fakstjenester som støtter mottak av e-post.
- Denne funksjonen støtter bare utgående faksmeldinger. For at faksmottak skal støttes må du kontrollere at du har en enhetsbasert faks, for eksempel analog faks, etherFAX eller Fax over IP (FoIP), konfigurert i skriveren.

1 Åpne en nettleser, og skriv inn IP-adressen til skriveren i adressefeltet.

Merknader:

- Vis IP-adressen til skriveren på startbildet. IP-adressen vises som fire sett med tall atskilt med punktum, for eksempel 123.123.123.123.
- Hvis du bruker en proxyserver, må den deaktiveres midlertidig, slik at nettsiden kan lastes inn på riktig måte.

2 Klikk på **Innstillinger > Faks**.

3 Fra menyen Faksmodus velger du **Faksserver**, og deretter klikker du på **Lagre**.

4 Klikk på **Faksserveroppsett**

5 I feltet Til-format skriver du inn **[#]@myfax.com**, der **[#]** er faksnummeret og **myfax.com** er faksleverandørdomenet.

Merknader:

- Om nødvendig konfigurerer du feltene for svaradresse, emne eller melding.
- Hvis du vil at skriveren skal motta faksmeldinger, aktiverer du den enhetsbaserte innstillingen for faksmottak. Sørg for at du har en enhetsbasert faks konfigurert.

6 Klikk på **Lagre**.

7 Klikk på **E-postinnstillinger for faksserver**, og gjør ett av følgende:

- Aktiver **Bruk SMTP-server for e-post**.

Merk: Hvis SMTP-innstillingene for e-post ikke er konfigurert, kan du se [Konfigurere SMTP-innstillingene for e-post på side 52](#).

- Konfigurer SMTP-innstillingene. Kontakt e-postleverandøren din hvis du vil ha mer informasjon.

8 Bruk endringene.

Konfigurer faks ved hjelp av en standard telefonlinje

Merk: Disse instruksjonene gjelder bare for skrivere som støtter analog faks. Se [Støttet faks på side 63](#) hvis du vil ha mer informasjon.

 **FORSIKTIG – FARE FOR STØT:** Ikke installer dette produktet eller utfør noe elektrisk arbeid med tilkoblinger, for eksempel strømledningen, faksfunksjonen eller telefonen, i tordenvær, da dette medfører fare for elektrisk støt.

 **FORSIKTIG – FARE FOR STØT:** Ikke bruk faksfunksjonen når det er tordenvær, da dette medfører fare for elektrisk støt.

⚠ FORSIKTIG – POTENSIELLE SKADER: Bruk bare en 26 AWG eller bedre telefonledning (RJ-11) ved tilkobling av produktet til det offentlige telenettet for å redusere brannfaren. For brukere i Australia må ledningen godkjennes av the Australian Communications and Media Authority.

Oppsett 1: Skriveren er koblet til en dedikert fakslinje

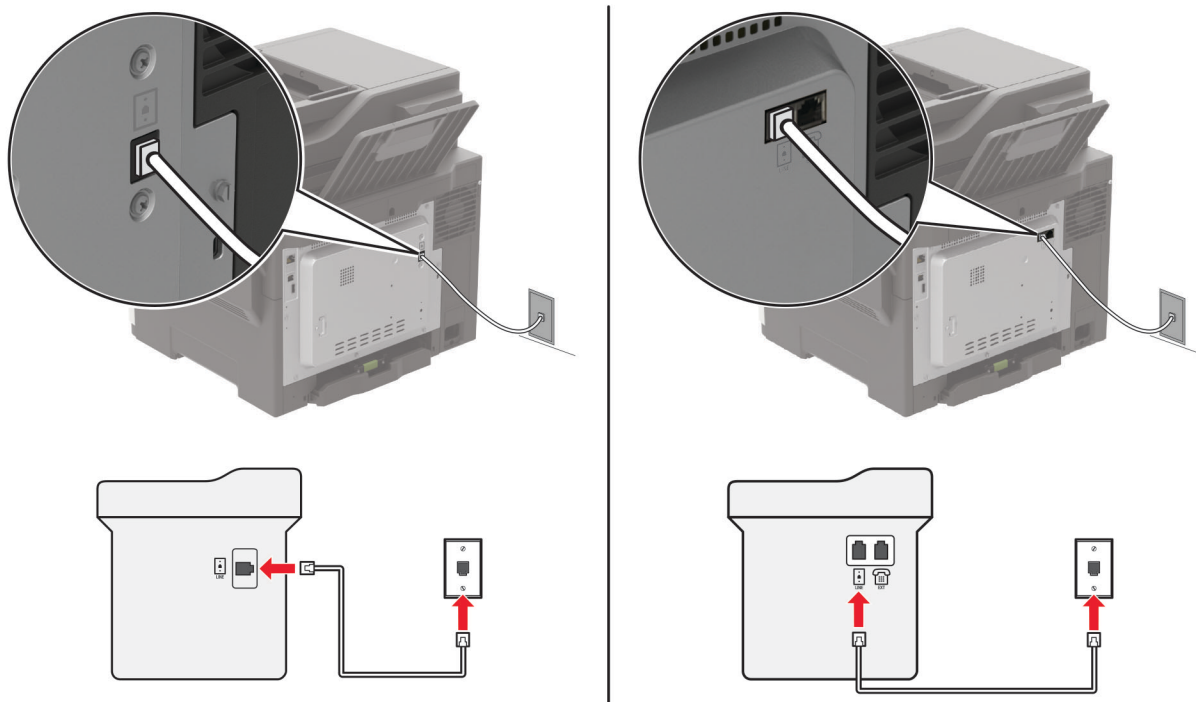

- 1 Koble den ene enden av telefonledningen til skriverens LINE-port.
- 2 Koble den andre enden av ledningen til en aktiv analog telefonkontakt i veggen.

Merknader:

- Du kan konfigurere skriveren slik at fakser mottas automatisk (sett Automatisk svar til **På**) eller manuelt (sett Automatisk svar til **Av**).
- Hvis du vil motta fakser automatisk, angir du at skriveren skal svare etter et bestemt antall ringesignaler.

Oppsett 2: Skriveren deler linje med en telefonsvarer

Merk: Hvis du abonnerer på en tjeneste for bestemt ringemønster, må du velge det riktige ringemønsteret for skriveren. Hvis ikke, vil ikke skriveren motta fakser selv om du har angitt at den skal motta fakser automatisk.

Koblet til den samme veggkontakten

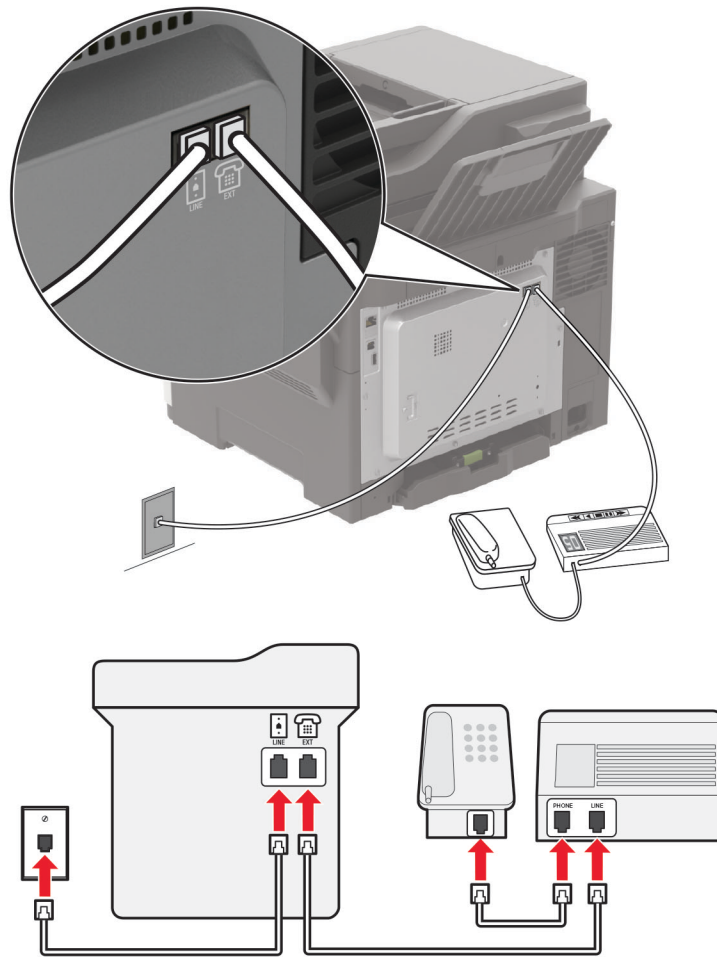

Merk: Disse instruksjonene gjelder bare for skrivere som har EXT- og LINE-porter.

- Koble den ene enden av telefonledningen til skriverens LINE-port.
- Koble den andre enden av ledningen til en aktiv analog veggkontakt.
- Koble telefonsvareren til skriverens telefonport.

Koblet til forskjellige veggkontakter

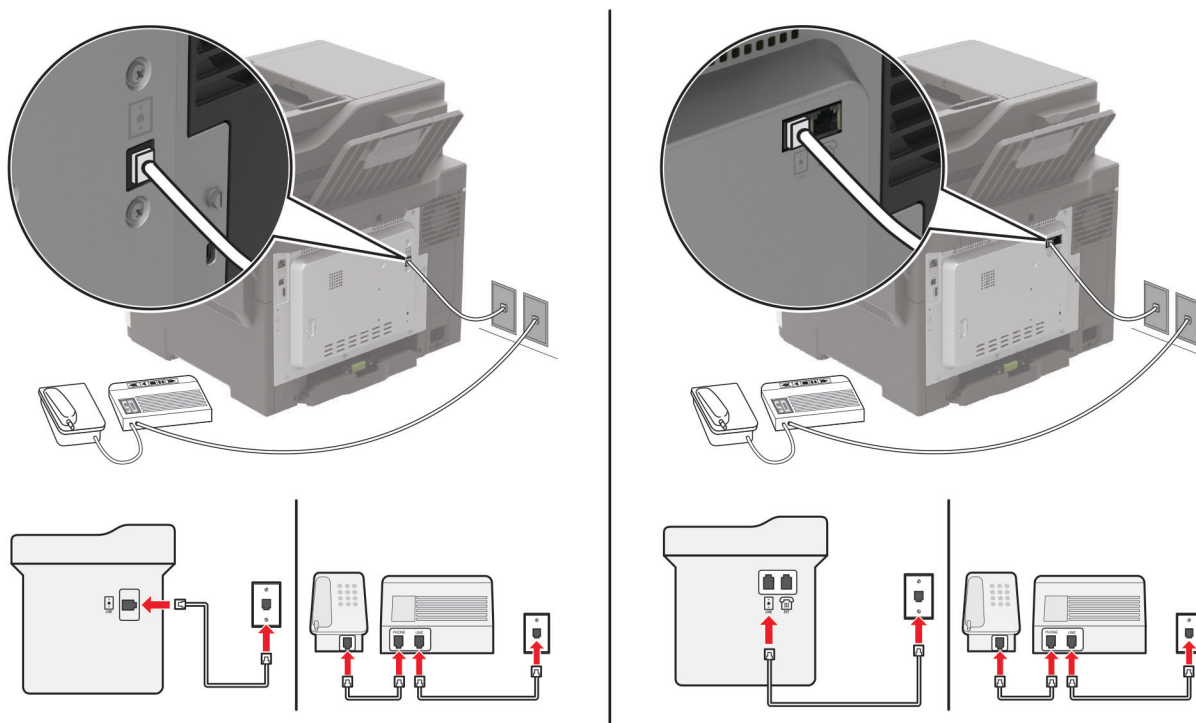

- 1 Koble den ene enden av telefonledningen til skriverens LINE-port.
- 2 Koble den andre enden av ledningen til en aktiv analog veggkontakt.

Merknader:

- Hvis du bare har ett telefonnummer på linjen, må du angi at skriveren skal motta faks automatisk.
- Angi at skriveren skal besvare anrop to ringesignaler etter telefonsvareren. Hvis for eksempel telefonsvareren besvarer anrop etter fire ring, kan du sette skriverens innstilling for Antall ring før svar til 6.

Konfigurer faks i land eller regioner med forskjellige telefonveggkontakter og -plugger

Merk: Disse instruksjonene gjelder bare for skrivere som støtter analog faks. Se [Støttet faks på side 63](#) hvis du vil ha mer informasjon.

- ⚡ FORSIKTIG – FARE FOR STØT:** Ikke installer dette produktet eller utfør noe elektrisk arbeid med tilkoblinger, for eksempel strømledningen, faksfunksjonen eller telefonen, i tordenvær, da dette medfører fare for elektrisk støt.
- ⚡ FORSIKTIG – FARE FOR STØT:** Ikke bruk faksfunksjonen når det er tordenvær, da dette medfører fare for elektrisk støt.
- ⚠ FORSIKTIG – POTENSIELLE SKADER:** Bruk bare en 26 AWG eller bedre telefonledning (RJ-11) ved tilkobling av produktet til det offentlige telenettet for å redusere brannfaren. For brukere i Australia må ledningen godkjennes av the Australian Communications and Media Authority.

Standardveggkontakten som brukes i de fleste land eller regioner, er RJ-11. Hvis veggkontakten eller utstyret på stedet ikke er kompatibelt med denne typen tilkobling, må du bruke en telefonadapter. En adapter for ditt land eller din region følger kanskje ikke med skriveren, og du må kanskje kjøpe den i tillegg.

En adapterplugg kan være installert i skriverens telefonport. Ikke fjern adapterpluggen fra skriverens telefonport hvis du kobler til et serie- eller toportssystem.

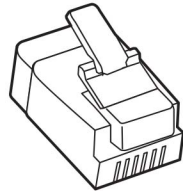

Delnavn	Delnummer
Lexmark-adapterplugg	40X8519

Koble skriveren til en annen type veggkontakt enn RJ-11

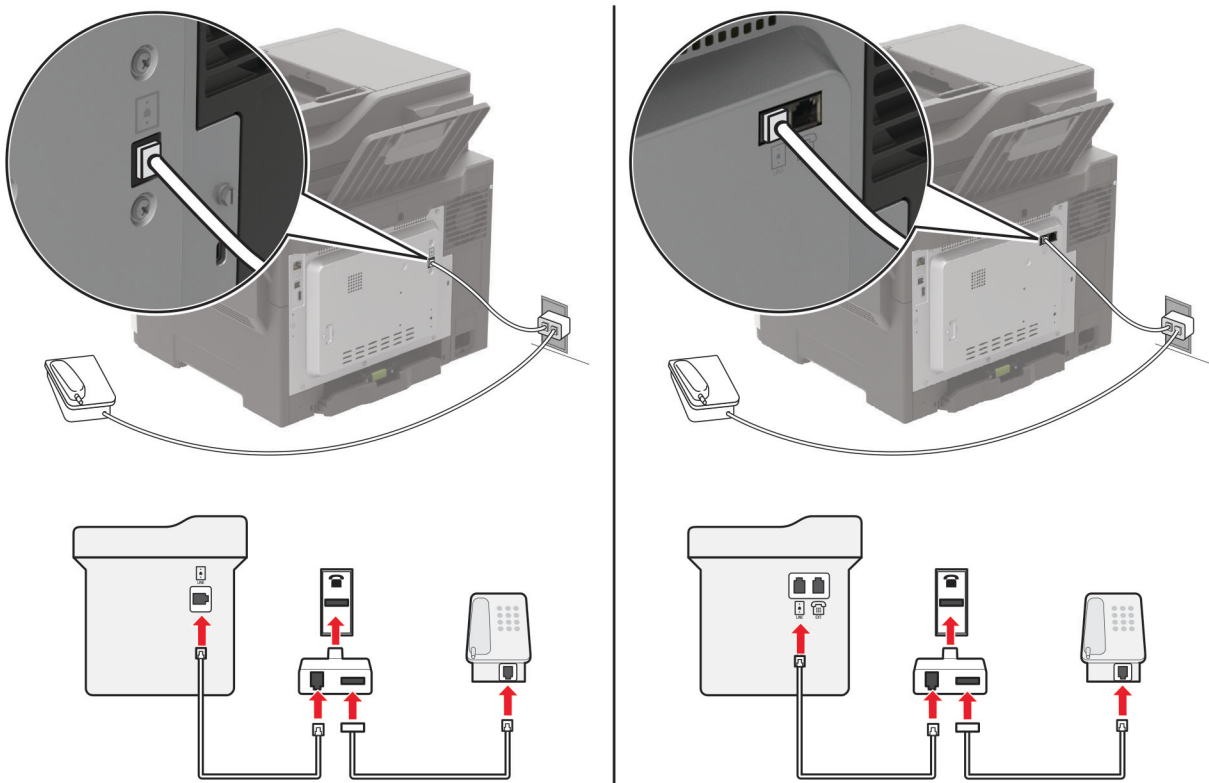

- 1 Koble den ene enden av telefonledningen til skriverens LINE-port.
- 2 Koble den andre enden av ledningen til RJ-11-adapteren, og koble deretter adapteren til veggkontakten.
- 3 Hvis du vil koble en annen enhet til den samme veggkontakten, og hvis enheten har en annen type kontakt enn RJ-11, må du koble den direkte til telefonadapteren.

Koble til en tjeneste for bestemt ringemønster

En tjeneste for bestemt ringemønster gjør det mulig å ha flere telefonnumre på én telefonlinje. Hvert telefonnummer tildeles et eget ringemønster.

Merk: Disse instruksjonene gjelder bare for skrivere som støtter analog faks. Se [Støttet faks på side 63](#) hvis du vil ha mer informasjon.

1 Gå til følgende på kontrollpanelet:

Innstillinger > Faks > Faksoppsett > Innstillinger for mottak av faks > Admin-kontroller > Svar ved

For skrivermodeller uten berøringsskjerm trykker du på  for å bla gjennom innstillingene.

2 Velg et ringemønster.

Angi dato og klokkeslett for faks

Merk: Kontroller at faksen er konfigurert. Se [Konfigurere skriveren til å fakse på side 62](#) hvis du vil ha mer informasjon.

1 Gå til følgende på kontrollpanelet:

Innstillinger > Enhet > Preferanser > Dato og klokkeslett > Konfigurer

For skrivermodeller uten berøringsskjerm trykker du på  for å bla gjennom innstillingene.

2 Konfigurer innstillingene.

Konfigurere sommertid

Merk: Kontroller at faksen er konfigurert. Se [Konfigurere skriveren til å fakse på side 62](#) hvis du vil ha mer informasjon.

1 Gå til følgende på kontrollpanelet:

Innstillinger > Enhet > Preferanser > Dato og klokkeslett > Konfigurer

For skrivermodeller uten berøringsskjerm trykker du på  for å bla gjennom innstillingene.

2 I menyen Tidssone velger du **(UTC + bruker) Tilpasset**.

3 Konfigurer innstillingene.

Sende en faks

Merk: Kontroller at faksen er konfigurert. Se [Konfigurere skriveren til å fakse på side 62](#) hvis du vil ha mer informasjon.

Bruke kontrollpanelet

1 Legg et originaldokument i skuffen til den automatiske dokumentmateren, eller på skannerglassplaten.

2 På startbildet trykker du på **Faks** og angir deretter nødvendig informasjon.

Endre innstillingene ved behov.

- 3 Send faksen.

Ved hjelp av datamaskinen

Før du begynner, må du kontrollere at faksdriveren er installert. Se [Installere faksdriveren på side 267](#) hvis du vil ha mer informasjon.

For Windows-brukere

- 1 Fra dokumentet du prøver å fakse, åpner du dialogboksen Skriv ut.
- 2 Velg skriveren, og klikk på **Egenskaper, Innstillinger, Valg** eller **Oppsett**.
- 3 Klikk på **Faks > Aktiver faks > Vis alltid innstillinger før faksing**, og angi deretter mottakerens nummer.
Hvis det er nødvendig, kan du konfigurere andre faksinnstillinger.
- 4 Send faksen.

For Macintosh-brukere:

- 1 Velg **Arkiv > Skriv ut** med et dokument åpent.
- 2 Velg skriveren som har - **Faks** lagt til etter navnet.
- 3 Skriv inn mottakerens nummer i Til-feltet.
Hvis det er nødvendig, kan du konfigurere andre faksinnstillinger.
- 4 Send faksen.

Planlegge en faks

Merk: Kontroller at faksen er konfigurert. Se [Konfigurere skriveren til å fakse på side 62](#) hvis du vil ha mer informasjon.

- 1 Legg et originaldokument i skuffen til den automatiske dokumentmateren, eller på skannerglassplaten.
- 2 Gå til følgende på kontrollpanelet:
Faks > Til > angi faksnummeret > Ferdig

For skrivermodeller uten berøringsskjerm trykker du på  for å bla gjennom innstillingene.
- 3 Velg **Sendetidspunkt** for å konfigurere datoen og klokkeslettet, og velg deretter **Ferdig**.
Hvis det er nødvendig, kan du konfigurere andre faksinnstillinger.
- 4 Send faksen.

Opprette faksmålsnarvei

Merknader:

- Du må kanskje ha administratorrettigheter for å opprette en snarvei.

- Kontroller at faksen er konfigurert. Se [Konfigurere skriveren til å fakse på side 62](#) hvis du vil ha mer informasjon.

1 Åpne en nettleser, og skriv inn IP-adressen til skriveren i adressefeltet.

Merknader:

- Vis IP-adressen til skriveren på startbildet. IP-adressen vises som fire sett med tall atskilt med punktum, for eksempel 123.123.123.123.
- Hvis du bruker en proxyserver, må den deaktiveres midlertidig, slik at nettsiden kan lastes inn på riktig måte.

2 Klikk på **Snarveier > Legg til snarvei**.

3 Gå til menyen Snarveitype, velg **Faks**, og konfigurere deretter innstillingene.

4 Bruk endringene.

Endre oppløsning

Merk: Kontroller at faksen er konfigurert. Se [Konfigurere skriveren til å fakse på side 62](#) hvis du vil ha mer informasjon.

1 Legg et originaldokument i skuffen til den automatiske dokumentmateren, eller på skannerglassplaten.

2 Gå til følgende på kontrollpanelet:

Faks > oppløsning

For skrivermodeller uten berørings skjerm trykker du på  for å bla gjennom innstillingene.

3 Velg en innstilling.

4 Send faksen.

Justere faksmørkheten

Merk: Kontroller at faksen er konfigurert. Se [Konfigurere skriveren til å fakse på side 62](#) hvis du vil ha mer informasjon.

1 Legg et originaldokument i skuffen til den automatiske dokumentmateren, eller på skannerglassplaten.

2 Gå til følgende på kontrollpanelet:

Faks > mørkhet

For skrivermodeller uten berørings skjerm trykker du på  for å bla gjennom innstillingene.

3 Velg en innstilling.

4 Send faksen.

Skrive ut en fakslogg

Merk: Kontroller at faksen er konfigurert. Se [Konfigurere skriveren til å fakse på side 62](#) hvis du vil ha mer informasjon.

- 1 Gå til følgende på kontrollpanelet:

Innstillinger > Rapporter > Faks

For skrivermodeller uten berørings skjerm trykker du på  for å bla gjennom innstillingene.

- 2 Klikk på **Faksjobblogg** eller **Faksanropslogg**.

Blokkere søppelfakser

Merk: Kontroller at faksen er konfigurert. Se [Konfigurere skriveren til å fakse på side 62](#) hvis du vil ha mer informasjon.

- 1 Velg følgende på startsidene:

Innstillinger > Faks > Oppsett av faks > Innstillinger for mottak av faks > Admin-kontroller

For skrivermodeller uten berørings skjerm trykker du på  for å bla gjennom innstillingene.

- 2 Sett Blokker faks uten navn til **På**.

Fakser som venter

Merk: Kontroller at faksen er konfigurert. Se [Konfigurere skriveren til å fakse på side 62](#) hvis du vil ha mer informasjon.

- 1 Gå til følgende på kontrollpanelet:

Innstillinger > Faks > Oppsett av faks > Innstillinger for mottak av faks > Holde fakser

For skrivermodeller uten berørings skjerm trykker du på  for å bla gjennom innstillingene.

- 2 Velg en modus.

Videresende en faks

Merk: Kontroller at faksen er konfigurert. Se [Konfigurere skriveren til å fakse på side 62](#) hvis du vil ha mer informasjon.

- 1 Opprette en målsnarvei

- a Åpne en nettleser, og skriv inn IP-adressen til skriveren i adressefeltet.

Merknader:

- Vis IP-adressen til skriveren på startbildet. IP-adressen vises som fire sett med tall atskilt med punktum, for eksempel 123.123.123.123.

- Hvis du bruker en proxyserver, må den deaktiveres midlertidig, slik at nettsiden kan lastes inn på riktig måte.

b Klikk på **Snarveier > Legg til snarvei**.

c Velg en snarveitype, og konfigurere deretter innstillingene.

Merk: Noter deg snarveisnummeret.

d Bruk endringene.

2 Klikk på **Innstillinger > Faks > Faksoppsett > Innstillinger for mottak av faks > Admin-kontroller**.



3 På menyen Videre sending av faks velger du **Videresend** eller **Skriv ut og videresend**.

4 Velg destinasjonstypen på menyen Videre send til, og skriv deretter inn snarveisnummeret.

5 Bruk endringene.

Skanne

Bruke den automatiske dokumentmateren og skannerens glassplate

Automatisk dokumentmater (ADM)	Skannerglassplate
 <ul style="list-style-type: none"> • Bruk den automatiske dokumentmateren hvis du har flersidige eller tosidige dokumenter. • Legg i et originaldokument med utskriftssiden opp. For dokumenter med flere sider må du sørge for å justere forkanten før dokumentet legges i. • Sørg for å justere papirskinnene i den automatiske dokumentmateren slik at de samsvarer med bredden på papiret du legger i. 	 <ul style="list-style-type: none"> • Bruk skannerglassplaten for enkeltsidige dokumenter, boksider, små elementer (for eksempel postkort eller fotografier), transparenter, fotopapir eller tynne materialer (for eksempel magasinutklipp). • Legg i dokumentet med forsiden ned i hjørnet med pilen.

Skanne til en datamaskin

Før du starter, kontrollerer du at:

- Fastvaren til skriveren er oppdatert. Se [Oppdatere fastvare på side 269](#) hvis du vil ha mer informasjon.
- Kontroller at datamaskinen og skriveren er koblet til samme nettverk.

For Windows-brukere

Bruke Lexmark ScanBack-verktøy

1 Kjør Lexmark ScanBack-verktøy fra datamaskinen, og klikk deretter på **Neste**.

Merk: Hvis du vil laste ned verktøyet, kan du gå til www.lexmark.com/downloads.

2 Klikk på **Oppsett** og legg deretter til IP-adressen til skriveren.

Merk: Vis IP-adressen til skriveren på startbildet til skriveren. IP-adressen vises som fire sett med tall atskilt med punktum, for eksempel 123.123.123.123.

3 Klikk på **Lukk** > **Neste**.

4 Velg størrelsen på originaldokumentet, og klikk deretter på **Neste**.

5 Velg filformat og skanneoppløsning, og klikk deretter på **Neste**.

6 Skriv inn et unikt skanneprofilnavn, og klikk deretter på **Neste**.

7 Bla til der du vil lagre det skannede dokumentet, angi et filnavn, og klikk deretter på **Neste**.

Merk: Hvis du vil bruke skanneprofilen på nytt, aktiverer du **Opprett snarvei**, og deretter oppretter du et unikt snarveinavn.

8 Klikk på **Fullfør**.

9 Legg et originaldokumentet i den automatiske dokumentmateren eller på skannerens glassplate.

10 På skriverens kontrollpanel trykker du på **Skanneprofiler**, og deretter velger du en skanneprofil.

Merk: Kontroller at Skanneprofiler er aktivert. På kontrollpanelet trykker du på **Innstillinger > Enhet > Synlige ikoner på startbildet > Skanneprofiler > Skjerm**. For skrivermodeller uten berøringsskjerm

trykker du på  for å bla gjennom innstillingene.

Ved hjelp av Windows Faksing og skanning

Merk: Kontroller at skriveren er lagt til på datamaskinen. Se [Legge skrivere til en datamaskin på side 267](#) hvis du vil ha mer informasjon.

1 Legg et originaldokumentet i den automatiske dokumentmateren eller på skannerens glassplate.

2 Åpne **Windows Faksing og skanning** på datamaskinen.

3 Velg en skanner på Kilde-menyen.

4 Endre skanneinnstillingene om nødvendig.

5 Skann dokumentet.

For Macintosh-brukere:

Merk: Kontroller at skriveren er lagt til på datamaskinen. Se [Legge skrivere til en datamaskin på side 267](#) hvis du vil ha mer informasjon.

1 Legg et originaldokumentet i den automatiske dokumentmateren eller på skannerens glassplate.

2 Gjør ett av følgende fra datamaskinen:

- Åpne **Ta bilde**.
- Åpne **Skrivere og skannere**, og velg deretter en skriver. Klikk på **Skann > Åpne skanner**.

3 Gjør ett eller flere av følgende fra Skanner-vinduet:

- Velg hvor du vil lagre det skannede dokumentet.
- Velg størrelsen på originaldokumentet.
- Hvis du vil skanne fra den automatiske dokumentmateren, må du velge **Dokumentmater** fra Skannemenyen eller aktivere **Bruk dokumentmater**.
- Konfigurer skanneinnstillingene om nødvendig.

4 Klikk på **Skann**.

Skanne til en FTP-server

- 1 Legg originaldokumentet i skuffen til den automatiske dokumentmateren eller på skannerglassplaten.
- 2 Velg **FTP** fra kontrollpanelet, og angi deretter nødvendig informasjon.
På skrivermodeller uten berøringsskjerm trykker du på # og angir deretter et hurtignummer ved hjelp av tastaturet.
- 3 Konfigurer eventuelt andre FTP-innstillinger.
- 4 Skann dokumentet.

Skanne til en nettverksmappe ved bruk av en snarvei

- 1 Opprett en snarvei til en nettverksmappe.
 - a Åpne en nettleser, og skriv inn IP-adressen til skriveren i adressefeltet.
Merknader:
 - Vis IP-adressen til skriveren på startbildet. IP-adressen vises som fire sett med tall atskilt med punktum, for eksempel 123.123.123.123.
 - Hvis du bruker en proxyserver, må den deaktiveres midlertidig, slik at nettsiden kan lastes inn på riktig måte.
 - b Klikk på **Snarveier > Legg til snarvei**.
 - c Gå til menyen Snarveitype, velg **Nettverksmappe**, og konfigurere deretter innstillingene.
 - d Bruk endringene.
- 2 Legg et originaldokument i skuffen til den automatiske dokumentmateren, eller på skannerglassplaten.
- 3 Fra kontrollpanelet trykker du på # og snarveisnummeret du opprettet.
- 4 Skann dokumentet.

Opprette FTP-snarvei

Merk: Det kan hende du må ha administratorrettigheter for å opprette en snarvei.

- 1 Åpne en nettleser, og skriv inn IP-adressen til skriveren i adressefeltet.
Merknader:
 - Vis IP-adressen til skriveren på startsidene til skriveren. IP-adressen vises som fire sett med tall atskilt med punktum, for eksempel 123.123.123.123.
 - Hvis du bruker en proxyserver, må den deaktiveres midlertidig, slik at nettsiden kan lastes inn på riktig måte.
- 2 Klikk på **Snarveier > Legg til snarvei**.
- 3 Gå til menyen Snarveitype, velg **FTP**, og konfigurere deretter innstillingene.
- 4 Bruk endringene.

Skanne til en flash-enhet

- 1 Legg et originaldokument i skuffen til den automatiske dokumentmateren, eller ned på skannerglassplaten.
- 2 Sett inn flash-enheten.

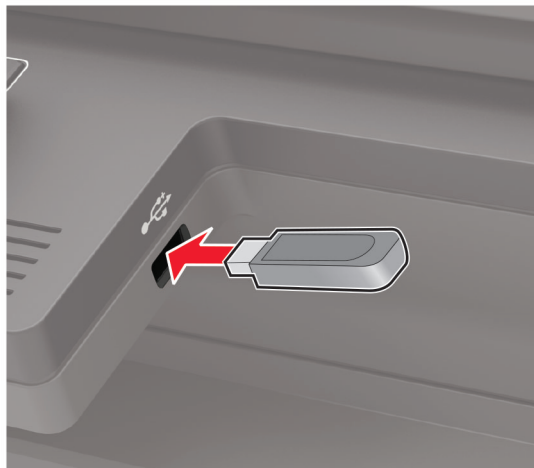

- 3 Velg **Skann til USB**, og juster innstillingene ved behov.

Merk: Hvis skjermbildet for USB-stasjon ikke vises, velger du **USB-stasjon** på kontrollpanelet.

- 4 Skann dokumentet.

Advarsel – mulig skade: For å unngå tap av data eller feil på skriveren må du ikke ta på flash-enheten eller skriveren i området som vises nedenfor, mens du aktivt skriver ut, leser eller skriver fra minneenheten.



Skanne til en Cloud Connector-profil

Denne funksjonen er bare tilgjengelig på enkelte skrivermodeller.

- 1 Legg et originaldokument i skuffen til den automatiske dokumentmateren, eller på skannerglassplaten.
- 2 Trykk på **Cloud Connector** på startsidene.
- 3 Velg en skytjenesteleverandør, og velg deretter en profil.
Merk: Hvis du ønsker mer informasjon om hvordan du oppretter en Cloud Connector-profil, kan du se [Opprette en Cloud Connector-profil på side 26](#).
- 4 Trykk på **Skann**, og tilordne deretter et filnavn og målmappen.
- 5 Trykk på **Skann her**.
Endre skanneinnstillingene om nødvendig.
- 6 Skann dokumentet.

Forstå skrivermenyene

Menyoversikt

Enhet	<ul style="list-style-type: none"> • Innstillinger • Øko-modus • Eksternt kontrollpanel • Varsler • Strømadministrasjon 	<ul style="list-style-type: none"> • Anonym datasamling • Gjenopprett standardinnstillinger • Vedlikehold • Synlige ikoner på startsiden • Om denne skriveren
Skriv ut	<ul style="list-style-type: none"> • Layout • Oppsett • Kvalitet • Jobbstatistikk • XPS 	<ul style="list-style-type: none"> • PDF • PostScript • PCL • HTML • Bilde
Papir	<ul style="list-style-type: none"> • Skuffkonfigurering 	<ul style="list-style-type: none"> • Papirtypekonfigurering
Kopier	Kopistandardverdier	
Faks	Faksstandardverdier	
E-post	<ul style="list-style-type: none"> • E-postoppsett • Standardinnstillinger for e-post 	<ul style="list-style-type: none"> • Webkoblingoppsett
FTP	Standardinnstillinger for FTP	
USB-stasjon	<ul style="list-style-type: none"> • Skann til flash-stasjon 	<ul style="list-style-type: none"> • Skriv ut fra flash-stasjon
Nettverk/porter	<ul style="list-style-type: none"> • Nettverksoversikt • Trådløs • Wi-Fi Direct • Ethernet • TCP/IP • SNMP 	<ul style="list-style-type: none"> • IPSec • 802.1x • LPD-konfigurering • HTTP-/FTP-innstillinger • ThinPrint • USB
Sikkerhet	<ul style="list-style-type: none"> • Påloggingsmetoder • Planlegg USB-enheter • Sikkerhetskontrolllogg • Påloggingsbegrensninger • Oppsett for konfidensiell utskrift 	<ul style="list-style-type: none"> • Diskkryptering • Slett midlertidige datafiler • Løsninger LDAP-innstillinger • Diverse
Rapporter	<ul style="list-style-type: none"> • Menyinnstillingsside • Enhet • Skriv ut 	<ul style="list-style-type: none"> • Snarveier • Faks • Nettv.

Hjelp	<ul style="list-style-type: none"> • Skriv ut alle veiledningene • Fargekvalitet • Tilkoblingsveiledning • Kopieringsveiledning • E-postveiledning • Faksveiledning 	<ul style="list-style-type: none"> • Informasjon • Utskriftsmateriale • Flytteveiledning • Veiledning om utskriftskvalitet • Skanneveiledning • Rekvistaveiledning
Feilsøking	Skriv ut testside	Rengjøre skanneren

Enhet

Innstillinger

Menyelement	Beskrivelse
Kontrollpanelspråk [Liste over språk]	Angi språket for teksten som vises på skjermen.
Land/region [Liste over land eller regioner]	Identifiserer landet eller regionen som skriveren er konfigurert til å operere i.
Kjør innledende oppsett På Av*	Kjør installeringsveiviseren.
Tastatur Tastaturtype [Liste over språk]	Velge et språk som en tastaturtype. Merknader: <ul style="list-style-type: none"> • Det kan hende at ikke alle tastaturtypeverdiene kan vises, eller at spesiell maskinvare kreves for at de skal vises. • Dette menyelementet vises bare på enkelte skrivermodeller.
Vist informasjon Skjermtekst 1 [IP-adresse*] Skjermtekst 2 [dato/tid*] Tilpasset tekst 1 Tilpasset tekst 2	Velg informasjonen som skal vises på startsidene. Merk: Tilpasset tekst 1 og Tilpasset tekst 2 vises bare på enkelte skrivermodeller.
Dato og klokkeslett Konfigurer Aktuell dato og klokkeslett Angi dato og klokkeslett manuelt Datoformat [MM-DD-YYYY*] Klokkeslettformat [12-timers A.M./P.M.*] Tidssone [GMT*]	Still inn datoen og klokkeslett på skriveren.
Merk: Standardinnstillingen indikeres med en stjerne (*) ved siden av en verdi.	

Menyelement	Beskrivelse
Dato og klokkeslett Nettverkstidsprotokoll (NTP) Aktiver NTP [På*] NTP-server Aktiver godkjenning	Konfigurerer innstillingene for nettverkstidsprotokoll (NTP). Merknader: <ul style="list-style-type: none"> • Aktiver autentisering vises bare på enkelte skrivermodeller. • Når Aktiver autentisering er satt til MD5-nøkkel, vil Nøkkel-ID og Passord vises.
Papirstørrelser USA* Metrisk	Angi måleenheten for papirstørrelser. Merk: Landet eller regionen du valgte under den opprinnelige installeringsveiviseren, avgjør den opprinnelige innstillingen for papirstørrelse.
Lysstyrke for skjerm 20–100 % (100*)	Justere lysstyrken på skjermen. Merk: Dette menyelementet vises bare på enkelte skrivermodeller.
Tilgang til flash-stasjon Aktivert* Deaktivert	Aktiver tilgang til flash-stasjonen.
Tillat fjerning av bakgrunn På* Av	Angi om bakgrunn kan fjernes.
Tillat skanninger av tilpasset jobb På* Av	Skanner flere jobber til én fil.
Planskanning på én side På Av*	Angi at kopier fra skannerglasset bare skal utføres til én side om gangen.
Lydtilbakemelding Knapptilbakemelding På* Av	Aktiver bruk av lydtilbakemelding for knappetrykk, panelinteraksjoner, meldinger om papir lagt i og feilmeldinger. Merk: Dette menyelementet vises bare på enkelte skrivermodeller.
Lydtilbakemelding Volum 1–10 (5*)	Juster volumet på skriverhøytalerne. Merknader: <ul style="list-style-type: none"> • Volumendringer tas i bruk etter at den gjeldende brukerøkten avsluttes. • Dette menyelementet vises bare på enkelte skrivermodeller.
Tidsavbrudd skjerm 10-300 (60*)	Angir tidsavbrudd i sekunder før skjermen viser startsidene, eller før skriveren automatisk logger av en brukerkonto.
Merk: Standardinnstillingen indikeres med en stjerne (*) ved siden av en verdi.	

Øko-modus

Menyelement	Beskrivelse
Skriv ut Sider 1-sidig* 2-sidig	Angi om det skal skrives ut på én eller begge sider av papiret.
Skriv ut Sider pr. side Av* 2 sider per side 3 sider per side 4 sider per side 6 sider per side 9 sider per side 12 sider per side 16 sider per side	Skriv ut flere sider på ett ark.
Skriv ut Tonermørkhet 1-10 (8*)	Fastslå hvor lys eller mørk en tekst er.
Kopier Sider 1-sidig til 1-sidig* 1-sidig til 2-sidig 2-sidig til 1-sidig 2-sidig til 2-sidig	Angi skanningsatferd basert på originaldokumentet.
Kopier Sider pr. side Av* 2 sider med stående papirretning 4 sider med stående papirretning 2 sider med liggende papirretning 4 sider med liggende papirretning	Angi skanningsatferd basert på originaldokumentet.
Kopier Mørkhet 1-9 (5*)	Fastslå mørkhetsnivået for de skannede tekstbildene.
Merk: Standardinnstillingen indikeres med en stjerne (*) ved siden av en verdi.	

Eksternt kontrollpanel

Menyelement	Beskrivelse
Ekstern VNC-tilkobling Ikke tillat* Tillat	Koble til en ekstern VNC-klient (Virtual Network Computing) til det eksterne kontrollpanelet.
Merk: Standardinnstillingen indikeres med en stjerne (*) ved siden av en verdi.	

Menyelement	Beskrivelse
Autentiseringstype Ingen* Standard godkjenning	Angi godkjenningstypen ved tilgang til VNC-klientserveren.
VNC-passord	Angi passordet for å koble til VNC-klientserveren. Merk: Dette menyelementet vises bare hvis Godkjenningstype er satt til Standard godkjenning.
Merk: Standardinnstillingen indikeres med en stjerne (*) ved siden av en verdi.	

Varsler

Menyelement	Beskrivelse
Feil lysforhold Av På*	Angi om indikatorlyset skal slås på når det oppstår en utskriftsfeil. Merk: Dette menyelementet vises bare på enkelte skrivermodeller.
Pip ved fylt ADM Av På*	Aktiver en lyd når du legger i papir i den automatiske dokumentmateren.
Alarminnstilling Av Single (Enkelt)* Uavbrutt	Angir antall ganger alarmen utløses når skriveren trenger tilsyn. Merk: Dette menyelementet vises bare på enkelte skrivermodeller.
Rekvisita Vis anslag for rekvisita Vis anslag* Ikke vis anslag	Vise beregnet status for rekvisita.
Rekvisita Kassettalarm Av Single (Enkelt)* Uavbrutt	Angir antall ganger alarmen utløses når det er lite toner igjen i tonerkassetten. Merk: Dette menyelementet vises bare på enkelte skrivermodeller.
Oppsett av e-postvarsling E-postoppsett Primær SMTP-gateway	Skrive inn IP-adressen eller vertsnavnet til den primære SMTP-serveren som brukes til å sende e-post. Merk: Dette menyelementet vises bare på enkelte skrivermodeller.
Oppsett av e-postvarsling E-postoppsett Primær SMTP-gatewayport 1-65535 (25*)	Angi portnummeret for den primære SMTP-serveren. Merk: Dette menyelementet vises bare på enkelte skrivermodeller.
Oppsett av e-postvarsling E-postoppsett Sekundær SMTP-gateway	Skriv inn IP-adressen eller vertsnavnet til den sekundære SMTP-serveren eller SMTP-reserveserveren. Merk: Dette menyelementet vises bare på enkelte skrivermodeller.
Merk: Standardinnstillingen indikeres med en stjerne (*) ved siden av en verdi.	

Menyelement	Beskrivelse
Oppsett av e-postvarsling E-postoppsett Sekundær SMTP-gatewayport 1-65535 (25*)	Angi serverportnummeret til den sekundære SMTP-server eller SMTP-reserveserveren. Merk: Dette menyelementet vises bare på enkelte skrivermodeller.
Oppsett av e-postvarsling E-postoppsett SMTP-tidsavbrudd 5–30 sekunder (30*)	Angi hvor lang tid det skal ta før det inntreffer et tidsavbrudd hvis SMTP-serveren ikke svarer. Merk: Dette menyelementet vises bare på enkelte skrivermodeller.
Oppsett av e-postvarsling E-postoppsett Svaradresse	Angi en svaradresse i e-posten. Merk: Dette menyelementet vises bare på enkelte skrivermodeller.
Oppsett av e-postvarsling E-postoppsett Bruk alltid standard SMTP-svaradresse Av* På	Bruk standard SMTP-svaradresse. Merk: Dette menyelementet vises bare på enkelte skrivermodeller.
Oppsett av e-postvarsling E-postoppsett Bruk SSL/TLS Deaktivert* Forhandle Nødvendig	Send en e-post ved hjelp av en kryptert kobling. Merk: Dette menyelementet vises bare på enkelte skrivermodeller.
Oppsett av e-postvarsling E-postoppsett Krever klarert sertifikat Av På*	Krever et klarert sertifikat når du bruker SMTP-serveren. Merk: Dette menyelementet vises bare på enkelte skrivermodeller.
Oppsett av e-postvarsling E-postoppsett SMTP-servergodkjenning Krever ikke godkjenning* Pålogging/vanlig NTLM CRAM-MD5 Digest-MD5 Kerberos 5	Angi godkjenningstypen for SMTP-serveren. Merk: Dette menyelementet vises bare på enkelte skrivermodeller.
Oppsett av e-postvarsling E-postoppsett Enhetsinitiert e-post Ingen* Bruk SMTP-enhetsidentifikasjon	Angi om identifikasjon kreves for enhetsinitierte e-poster. Merk: Dette menyelementet vises bare på enkelte skrivermodeller.
Merk: Standardinnstillingen indikeres med en stjerne (*) ved siden av en verdi.	

Menyelement	Beskrivelse
Oppsett av e-postvarsling E-postoppsett Brukerinitiert e-post Ingen Bruk SMTP-enhetsidentifikasjon Bruk bruker-ID og passord for økt Bruk e-postadresse og passord fra økt* Spør bruker	Angi om identifikasjon kreves for brukerinitierte e-poster. Merk: Dette menyelementet vises bare på enkelte skrivermodeller.
Oppsett av e-postvarsling E-postoppsett Bruk enhetsident. for Active Directory Av På*	Aktiver påloggingsopplysninger og gruppebetegnelser for å koble til SMTP-serveren. Merk: Dette menyelementet vises bare på enkelte skrivermodeller.
Oppsett av e-postvarsling E-postoppsett Bruker-ID for enhet	Angi bruker-ID-en kreves for å koble til SMTP-serveren. Merk: Dette menyelementet vises bare på enkelte skrivermodeller.
Oppsett av e-postvarsling E-postoppsett Passord for enhet	Angi passordet kreves for å koble til SMTP-serveren. Merk: Dette menyelementet vises bare på enkelte skrivermodeller.
Oppsett av e-postvarsling E-postoppsett Kerberos 5-område	Angi området for godkjeningsprotokollen for Kerberos 5. Merk: Dette menyelementet vises bare på enkelte skrivermodeller.
Oppsett av e-postvarsling E-postoppsett NTLM-domene	Angi domenenavnet for sikkerhetsprotokollen NTLM. Merk: Dette menyelementet vises bare på enkelte skrivermodeller.
Oppsett av e-postvarsling E-postoppsett Deaktiver feilen «SMTP-server ikke konfigurert» Av* På	Deaktiver at en SMTP-oppsettfeilmelding vises på skjermen. Merk: Dette menyelementet vises bare på enkelte skrivermodeller.
Forebygging av feil Papirstoppassistent Av På*	Angi at skriveren automatisk kjører ut tomme sider eller sider med delvis utskrift etter at et fastkjørt ark er fjernet.
Forebygging av feil Fortsett automatisk Av På* (5 sekunder)	Gjør at skriveren fortsetter behandlingen eller utskriften av en jobb automatisk etter å ha fjernet bestemte skrivertilstander som krever brukertilsyn.
Merk: Standardinnstillingen indikeres med en stjerne (*) ved siden av en verdi.	

Menyelement	Beskrivelse
Forebygging av feil Automatisk omstart Automatisk omstart Start på nytt når inaktiv Alltid starte på nytt* Aldri starte på nytt	Angi at skal skriveren å starte på nytt når det oppstår feil.
Forebygging av feil Automatisk omstart Maks. antall automatiske omstarter 1-20 (2*)	Angi antall automatiske omstarter som skriveren kan utføre.
Forebygging av feil Automatisk omstart Vindu for automatisk omstart 1-525600 (720*)	Angir antall sekunder før skriveren utfører en automatisk omstart.
Forebygging av feil Automatisk omstart Autoomstartteller	Viser en skrivebeskyttet informasjon til omstartstelleren.
Forebygging av feil Automatisk omstart Tilbakestill autoomstartteller Avbryt Fortsett	Tilbakestill autoomstartteller. Merk: Dette menyelementet vises bare på enkelte skrivermodeller.
Forebygging av feil Vis feil med kort papir På Automatisk fjerning*	Angi at skriveren skal vise en melding når det oppstår en feil med kort papir. Merk: Kort papir refererer til størrelsen på papiret som er lagt i skriveren.
Forebygging av feil Sidebeskyttelse Av* På	Angir at skriveren skal hente hele siden inn i minnet før jobben skrives ut.
Gjenopprett papirstopp Gjenopprett v/stopp Av På Auto*	Angi at skriveren skal skrive ut fastkjørte sider på nytt.
Gjenopprett papirstopp Gjenopprette ved papirstopp i skanner Jobbnivå Sidenivå*	Angi hvordan du skal starte en skannejobb etter at du har løst en papirstopp.
Merk: Standardinnstillingen indikeres med en stjerne (*) ved siden av en verdi.	

Strømadministrasjon

Menyelement	Beskrivelse
Hvilemodusprofil Skriv ut fra hvilemodus Forbli aktiv etter utskrift Aktiver hvilemodus etter utskrift*	Angi at skriveren skal forbli i klarmodus eller gå tilbake i hvilemodus etter utskrift.
Tidsavbrudd Hvilemodus 1-120 minutter (15*)	Angi inaktiv tid før skriveren starter drift i hvilemodus.
Tidsavbrudd Tidsavbrudd for dvale Deaktivert 1 time 2 timer 3 timer 6 timer 1 dag 2 dager 3 dager* 1 uke 2 uker 1 måned	Angi hvor lang tid det skal gå før skriveren slår seg av.
Tidsavbrudd Tidsavbrudd for dvale ved tilkobling Dvale Ikke gå i dvale*	Angi Tidsavbrudd for dvale for å slå av skriveren når det finnes en aktiv Ethernet-tilkobling.
Planlegg moduser for strøm Planer Legg til ny plan	Angi når skriveren skal gå inn i hvilemodus eller dvalemodus.
Merk: Standardinnstillingen indikeres med en stjerne (*) ved siden av en verdi.	

Anonym datasamling

Menyelement	Beskrivelse
Anonym datasamling Informasjon om enhetsbruk og ytelse Ingen*	Send informasjon om skriverbruk og -ytelse til Lexmark. Merk: Sendetid for anonyme data vises bare når du setter Anonym datasamling til Enhetsbruk og ytelse.
Sendetid for anonyme data Startklokkeslett Stoppklokkeslett	
Merk: Standardinnstillingen indikeres med en stjerne (*) ved siden av en verdi.	

Tilgjengelighet

Merk: Denne menyen vises bare på enkelte skrivermodeller.

Menyelement	Beskrivelse
Dobbelinntastingsintervall 0–5 (0*)	Angi hvor lenge, i sekunder, skriveren skal ignorere like tastetrykk på tastaturet.
Første forsink gjentakelse tast 0,25–5 (1*)	Angi første forsinkelsen, i sekunder, før en gjentatt tast blir gjentatt. Merk: Dette menyelementet vises bare når et tastatur er koblet til skriveren.
Frekvens for gjentakelse av tast 0,5–30 (30*)	Angi antall trykk per sekund for en gjentakende tast. Merk: Dette menyelementet vises bare når et tastatur er koblet til skriveren.
Forleng tidsavbrudd for skjerm Av* På	La brukeren forbli på samme sted, og tilbakestill tidtakeren for Tidsavbrudd for skjermen i stedet for gå tilbake til startskjermen.
Hodetelefonvolum 1–10 (5*)	Justere hodetelefonvolumet. Merk: Dette menyelementet vises bare når hodetelefoner er koblet til skriveren.
Aktiver taleveiledning når hodetelefonene er koblet til Av* På	Aktiver taleveiledning når hodetelefoner er koblet til skriveren.
Les passord/PIN-koder Av* På	Angi at skriveren skal lese opp passord eller PIN-numre høyt. Merk: Dette menyelementet vises bare når hodetelefoner eller høyttalere er koblet til skriveren.
Talehastighet Svært sakte Langsom Normal* Rask Raskere Svært raskt Hurtig Svært hurtig Raskest	Angi talehastigheten for taleveiledningen Merk: Dette menyelementet vises bare når hodetelefoner eller høyttalere er koblet til skriveren.

Merk: Standardinnstillingen indikeres med en stjerne (*) ved siden av en verdi.

Gjenoppsett standardinnstillinger

Menyelement	Beskrivelse
Gjenoppsett innstillinger Gjenoppsett alle innst. Gjenoppsett skriverinnst. Gjenoppsett nettverksinnst. Gjenoppsett programinnst.	Gjenoppsett standardinnstillingen for skriveren. Merk: Gjenoppsett appinnstillinger vises bare på enkelte skrivermodeller.

Vedlikehold

Konfigureringsmeny

Menyelement	Beskrivelse
USB-konfigurasjon USB PnP 1* 2	Endrer USB-drivermodusen til skriveren for å forbedre skriverens kompatibilitet med en datamaskin. Merk: Dette menyelementet vises bare på enkelte skrivermodeller.
USB skann til lokal På* Av	Angi om USB-enhetsdriveren regnes som en enkel USB-enhet (ett grensesnitt) eller som en sammensatt USB-enhet (flere grensesnitt).
USB-konfigurasjon USB-hastighet Full Auto*	Tvinger USB-porten til å kjøre i full hastighet, og alle høyhastighetsfunksjoner deaktiveres. Merk: Dette menyelementet vises bare på enkelte skrivermodeller.
Skuffkonfigurering Skuffkobling Automatisk* Av	Angi at skriveren skal koble sammen skuffer som har de samme innstillingene for papirtype og -størrelse.
Skuffkonfigurering Viser Skuffinnlegg-melding Av* På	Vis en melding som gjør at brukeren kan endre innstillingene for papirstørrelse og papirtype etter at skuffen er satt inn.
Skuffkonfigurering Papirmeldinger Auto* Flerbruksmater Manuelt papir Konvoluttmeldinger Auto* Flerbruksmater Manuelt papir	Angi papirkilden som brukeren legger i når det vises en melding om å legge i papir eller konvolutter. Merknader: <ul style="list-style-type: none"> Flerbruksmateren er bare tilgjengelig på enkelte skrivermodeller. For at Flerbruksmater skal vises, må du sette Konfigurerer FB-mater til Kassetts på Papir-menyen.
Skuffkonfigurering Handl. ved meld. Spør bruker* Fortsett Bruk gjeldende	Angi at skriveren skal håndtere papir- eller konvoluttrelaterte endringsmeldinger.
Rapporter Menyinnstillingsside Hendelseslogg Sammendrag av hendelseslogg Statistikk for statuskontroll	Skriv ut rapporter om skrivermenyinnstillinger, status og hendelseslogger.
Merk: Standardinnstillingen indikeres med en stjerne (*) ved siden av en verdi.	

Menyelement	Beskrivelse
Rekvisitabruk og -tellere Slett logg for bruk av rekvisita	Tilbakestill loggen for bruk av rekvisita til nivået fra fabrikk, for eksempel antall sider og dager igjen.
Rekvisitabruk og -tellere Tilbakestill vedlikeholdsteller	Nullstill telleren etter at et nytt vedlikeholdsett er installert.
Rekvisitabruk og -tellere Alternativer for trinnvis fakturering	Justere området for fargedekningsmengden på den utskrevne siden.
Skriveremuleringer PPDS-emulering Av* På	Angi at skriveren skal kjenne igjen og bruke PPDS-datastrømmen.
Fakskonfigurasjon Faksstøtte, lite strøm Deaktiver hvilemodus Tillat hvilemodus Auto*	Angi faksen til å gå i hvilemodus når skriveren angir at den burde gjøre det. Merk: Dette menyelementet er bare tilgjengelig på enkelte skrivermodeller.
Fakskonfigurasjon Plassering for fakslagring Disk NAND*	Angi hvor alle fakser skal lagres. Merknader: <ul style="list-style-type: none"> • Dette menyelementet er bare tilgjengelig på enkelte skrivermodeller. • Dette menyelementet vises bare når en harddisk er installert.
Utskriftskonfigurasjon Sort/hvitt-modus Av* På	Skriv ut fargeinnhold i gråtoner.
Utskriftskonfigurasjon Fargeoverlapping Av 1 2* 3 4 5	Forbedre utskriftene for å kompensere for feilregistrering i skriveren.
Utskriftskonfigurasjon Gjør skrift skarpere 0–150 (24*)	Angi en tekstpunktstørrelse under som høyfrekvensskjermen bruker når det skrives ut skriftdata. Hvis verdien for eksempel er 24, vil alle skrifter med størrelse på 24 punkter eller færre bruke høyfrekvensskjermene.
Enhetsoperasjoner Stillemodus Av* På	Still inn skriveren til å kjøre i Stillemodus. Merk: Aktiveringen av denne innstillingen senker ytelsen til skriveren.
Merk: Standardinnstillingen indikeres med en stjerne (*) ved siden av en verdi.	

Menyelement	Beskrivelse
Enhetsoperasjoner Panelmenyer Av På*	Aktivere tilgang til kontrollpanelmenyene.
Enhetsoperasjoner Tilpasset nivå for forbruksmateriell Av* På	Gjør at <i>printservice</i> leser og redigerer verdier fra Embedded Web Server.
Enhetsoperasjoner Sikker modus Av* På	Angi at skriveren skal bruke en spesialmodus hvor den prøver å fortsette med så mye funksjonalitet som mulig, på tross av kjente problemer. Når den for eksempel er satt til På og dupleksmotoren ikke fungerer, utfører skriveren enkeltsidig utskrift av dokumentene selv om jobben er tosidig utskrift.
Enhetsoperasjoner Minste kopieringsminne 80 MB* 100 MB	Angi minimumstildelingen av minne for lagring av kopieringsjobber.
Enhetsoperasjoner Fjern egendefinert status	Slett brukerdefinerte strenger for egendefinerte meldinger av typen Standard eller Alternativ.
Enhetsoperasjoner Fjern alle eksternt installerte meldinger	Sletter meldinger som er installert eksternt.
Enhetsoperasjoner Vis feilmeldingsvinduer automatisk Av På*	Vis eksisterende feilmeldinger på skjermen selv om skriveren fortsatt er inaktiv på startbildet i et tidsrom som tilsvarer innstillingen Tidsavbrudd for skjerm.
Enhetsoperasjoner Følg retningen på rask bane-kopiering På Av*	Aktiverer skriveren til å bruke retningsinnstillingen under Kopi-menyen når du sender hurtigkopieringsjobber.
Enhetsoperasjoner Aktiver valgfri parallellport Av* På	Aktivere en valgfri parallellport. Merk: Når det er satt til På, starter skriveren på nytt.
Oppsett for tonerfleksensor Innstilling for kalibreringsfrekvens Deaktivert Færrest fargejusteringer Færre fargejusteringer Normal* Bedre fargenøyak.het Best fargenøyak.	Konfigurer at skriveren skal angi den riktige tonermengden for å opprettholde fargeholdbarheten.
Oppsett for tonerfleksensor Full kalibrering	Kjør den komplette fargekalibreringen.
Merk: Standardinnstillingen indikeres med en stjerne (*) ved siden av en verdi.	

Menyelement	Beskrivelse
Oppsett for tonerfleksensor Skriv ut TPS informasjonsside	Skrive ut en diagnostikkside som inneholder informasjon om kalibrering av tonerfleksensor.
Programkonfigurasjon LES-programmer Av På*	Aktiver LES-programmene (Lexmark Embedded Solutions). Merknader: <ul style="list-style-type: none"> • Dette menyelementet er bare tilgjengelig på enkelte skrivermodeller. • Denne innstillingen påvirker ikke innebygde programmer når den er satt til På.
Skannerkonfigurasjon Skanner – manuell registrering Skriv ut - hurtigstest	Skrive ut en hurtigstest-målside. Merk: Sørg for at margbredden på målsiden er jevn hele veien rundt målet. Hvis det ikke er tilfellet, kan det hende skrivermargene på stilles inn på nytt.
Skannerkonfigurasjon Skanner – manuell registrering Fremre ADM-registrering Bakre ADM-registrering Planregistrering	Registrere planskanneren og den automatiske dokumentmateren manuelt etter at du har byttet ut den automatiske dokumentmateren, skannerens glassplate eller kontrollerkortet.
Skannerkonfigurasjon Kantradering Kantradering i planskanner 0–6 (3*) Slett kant i ADM 0–6 (3*)	Angi størrelsen til området som ikke skal skrives ut rundt en skannejobb fra en automatisk dokumentmater eller en planskanner i millimeter.
Skannerkonfigurasjon ADM-forskyvning Mekanisk ADF-forskyvning Av På Auto*	Angi at skriveren skal utføre mekanisk forskyvningsjustering av den automatiske dokumentmateren.
Skannerkonfigurasjon Deaktivert skanner Aktivert* Deaktivert ADM deaktivert	Deaktivere skanneren når den ikke fungerer som den skal.
Skannerkonfigurasjon Rekkefølge for TIFF-byte CPU-byterekkefølge* Little Endian Big Endian	Angi rekkefølgen for TIFF-byte for en TIFF-formatert skanning.
Skannerkonfigurasjon Nøyaktig TIFF-RowsPerStrip På* Av	Angi etikettverdien for RowsPerStrip for en TIFF-formatert skanning.
Merk: Standardinnstillingen indikeres med en stjerne (*) ved siden av en verdi.	

Sletting – feil

Menyelement	Beskrivelse
Sletting – feil Minne sist ryddet Harddisk sist ryddet	Vise informasjon om når skriverminnet eller harddisken sist ble ryddet. Merk: Harddisk sist ryddet vises bare på skrivere som har en harddisk installert.
Sletting – feil Rydd all informasjon på ikke-flyktig minne Rydde all informasjon på harddisken Slett alle skriver- og nettverksinnstillinger	Fjern alle innstillinger og programmer som er lagret på skriverens minne eller harddisk. Merk: Rydde all informasjon på harddisken vises bare på skrivere som har en harddisk installert.

Synlige ikoner på startsidene

Merk: Denne menyen vises bare på enkelte skrivermodeller.

Meny	Beskrivelse
Kopier E-post Faks Status/rekvisita Jobbkø Endre språk Snarveissenter Adressebok Bokmerker Holdte jobber USB FTP Skanneprofiler Programprofiler Skjemaer og favoritter Skannesenteret Kortkopi	Angi hvilke ikoner som skal vises på startbildet.

Om denne skriveren

Menyelement	Beskrivelse
Identifikasjonsmerke¹	Beskriv skriveren. Maksimal lengde er 32 tegn.
Skriverens plassering¹	Identifiser skriverens plassering. Maksimal lengde er 63 tegn.
Kontakt¹	Tilpass skrivernavnet Maksimal lengde er 63 tegn.
Eksporter konfigurasjonsfil til USB²	Eksporter konfigurasjonsfiler til en flash-stasjon.
Eksporter komprimerte logger til USB²	Eksporter komprimerte loggfiler til en flash-stasjon.

¹ På noen skrivermodeller kan dette menyelementet bare konfigureres fra Embedded Web Server.

² Dette menyelementet vises bare på enkelte skrivermodeller.

Menyelement	Beskrivelse
Send logger Avbryt Send	Sende diagnoseinformasjon til Lexmark.
¹ På noen skrivermodeller kan dette menyelementet bare konfigureres fra Embedded Web Server. ² Dette menyelementet vises bare på enkelte skrivermodeller.	

Skriv ut

Oversikt

Menyelement	Beskrivelse
Sider 1-sidig* 2-sidig	Angi om det skal skrives ut på én eller begge sider av papiret.
Vendestil Langside* Kortsiden	Avgjøre hvilken side av arket (langsiden eller kortsiden) innbindingen skal gjøres på ved tosidig utskrift. Merk: Avhengig av alternativet som er angitt, forskyver skriveren automatisk informasjon som skrives ut på sidene for å oppnå riktig innbinding av jobben.
Blanke sider Skriv ut Ikke skriv ut*	Skrive ut blanke sider som er inkludert i en utskriftsjobb.
Sorter Av [1,1,1,2,2,2]* På [1,2,1,2,1,2]	Legge sidene i en utskriftsjobb i riktig rekkefølge, spesielt når det skrives ut flere kopier av jobben.
Skilleark Ingen* Mellom kopier Mellom jobber Mellom sider	Sette inn tomme skilleark ved utskrift.
Skillearkkilde Skuff [x] (1*) Flerbruksmater	Angi papirkilden for skillearkene. Merk: Flerbruksmateren er bare tilgjengelig på enkelte skrivermodeller.
Sider pr. side Av* 2 sider per side 3 sider per side 4 sider per side 6 sider per side 9 sider per side 12 sider per side 16 sider per side	Skrive ut flere sider på ett ark.
Merk: Standardinnstillingen indikeres med en stjerne (*) ved siden av en verdi.	

Menyelement	Beskrivelse
Rekkefølge for sider per side Vannrett* Omvendt vannrett Loddrett Omvendt loddrett	Angi posisjonen til flersidige bilder når du bruker Sider pr. side. Merk: Posisjonen avhenger av antall sider og sideretningene.
Retning for sider per side Auto* Liggende Stående	Angi sideretningen til flersidige bilder når du bruker Sider pr. side.
Ramme for sider per side Ingen* Heltrukket	Skriv ut en ramme rundt hvert bilde når du bruker Sider pr. side.
Kopier 1-9999 (1*)	Angir antall kopier for hver utskriftsjobb.
Utskriftsområde Normal* Tilpass til side Hele siden	Angi utskriftsområdet på et ark.
Merk: Standardinnstillingen indikeres med en stjerne (*) ved siden av en verdi.	

Oppsett

Menyelement	Beskrivelse
Skiverspråk PCL-emulering PS-emulering*	Angi skiverspråk. Merk: Selv om du angir et skiverspråk som standard, kan et program sende utskriftsjobber som bruker et annet skiverspråk.
Jobb venter Av* På	Ta vare på jobber som krever rekvisita, slik at jobber som ikke krever manglende rekvisita, kan skrives ut. Merk: Dette menyelementet vises bare når en skriverharddisk er installert.
Jobbholdingstidsavbrudd 0–255 (30*)	Angi tiden i sekunder som skriveren skal vente på at en bruker skal gjøre noe før jobber som krever ressurser som ikke er tilgjengelige, holdes tilbake, og andre jobber i skriverkøen skrives ut. Merk: Dette menyelementet vises bare når en skriverharddisk er installert.
Skriverbruk Maksimal hastighet Maksimalt utbytte*	Bestem hvordan bildebehandlingssettet for farge fungerer under utskrift. Merknader: <ul style="list-style-type: none"> Når det er satt til Maksimalt utbytte, vil bildebehandlingssettet for farge være tregere eller stoppe helt når du skriver ut grupper av svart-hvitt-sider. Når det er satt til Maksimal hastighet, kjører bildebehandlingssettet for farge alltid under utskrift, enten du skriver ut svart-hvitt-sider eller fargesider.
Last ned til RAM* Disk	Angi hvor du vil lagre alle permanente ressurser, for eksempel skrifter og makroer, som er lastet ned til skriveren. Merk: Dette menyelementet vises bare når en skriverharddisk er installert.
Merk: Standardinnstillingen indikeres med en stjerne (*) ved siden av en verdi.	

Menyelement	Beskrivelse
Lagre ressurser Av* På	Avgjøre hva skriveren skal gjøre med nedlastede ressurser, for eksempel skrifter og makroer, når den mottar en jobb som krever mer enn det tilgjengelige minnet. Merknader: <ul style="list-style-type: none"> Når dette er satt til Av, beholder skriveren bare nedlastede ressurser frem til det er behov for minnet. Ressursene som er knyttet til det inaktive skriverspråket er slettet. Når dette er satt til På, bevarer skriveren alle permanent nedlastede ressurser på tvers av alle språkendringer. Når det er nødvendig, viser skriveren melding om fullt minne i stedet for å slette permanente ressurser.
Rekkefølge for Skriv ut alt Alfabetisk* Nyeste først Eldste først	Angi rekkefølgen når du velger å skrive ut alle holdte og konfidensielle jobber. Merk: Dette menyelementet vises bare når en skriverharddisk er installert.
Merk: Standardinnstillingen indikeres med en stjerne (*) ved siden av en verdi.	

Kvalitet

Menyelement	Beskrivelse
Print Mode (Utskriftsmodus) Svart/hvitt Farge*	Angi utskriftsmodusen.
Utskriftsoppløsning 4800 CQ* 1200 dpi	Angi oppløsningen for utskriftene. Merk: 4800 CQ gir utskrifter av høy kvalitet ved maksimal hastighet.
Tonermørkhet 1 til 5 (4*)	Fastslå hvor lys eller mørk en tekst er.
Halvtone Normal* Detaljer	Forbedre utskriften med jevnere streker med skarpere kanter.
Fargesparing Av* På	Reduserer mengden toner som brukes til grafikk og bilder.
RGB Brightness (RGB-lysstyrke) -6 til 6 (0*)	Juster lysstyrken, kontrasten og metningen for fargeutskrift. Merk: Denne innstillingen har ingen innvirkning på filer som bruker CMYK-fargespesifikasjoner.
RGB Contrast (RGB-kontrast) 0 til 5 (0*)	
RGB Saturation (RGB-metning) 0 til 5 (0*)	
Merk: Standardinnstillingen indikeres med en stjerne (*) ved siden av en verdi.	

Avansert bildebehandling

Menyelement	Beskrivelse
Fargebalanse Cyan –5 til 5 (0*) Magenta –5 til 5 (0*) Gul –5 til 5 (0*) Sort –5 til 5 (0*) Tilbakestill til standarder	Juster mengden toner som brukes for hver farge.
Fargekorreksjon Av Auto* Manuelt Fargekorrigeringsinnhold	Endre fargeinnstillingene som brukes for å skrive ut dokumenter. Merknader: <ul style="list-style-type: none"> • Av angir at skriveren skal motta fargekorrigering fra programvaren. • Auto angir at skriveren skal bruke ulike fargeprofiler på hvert objekt på den utskrevne siden. • Med manuell fargekorrigering kan du tilpasse RGB- eller CMYK-fargekonverteringene som er anvendt på hvert objekt på den utskrevne siden. • Fargekorrigeringsinnhold er bare tilgjengelig når Fargekorrigering er satt til Manuell.
Fargeeksempel Skriv ut fargeprøver	Skriver ut eksempelsider for alle RGB- og CMYK-fargekonverteringstabellene som brukes i skriveren.
Color Adjust (Fargejustering)	Kalibrer skriveren til å justere fargevariasjoner på utskriften.
Punktffargeerstatning Angi tilpasset CMYK	Tilordne bestemte CMYK-verdier til tjue bestemte punktfarger.
RGB-erstatning	Matcher fargene på utskriften med originaldokumentet. Merknader: <ul style="list-style-type: none"> • Dette menyelementet krever at du velger fargetabellen Skjerm – ekte sort. • Dette menyelementet er bare tilgjengelig fra Embedded Web Server.
Merk: Standardinnstillingen indikeres med en stjerne (*) ved siden av en verdi.	

Jobbstatistikk

Merk: Denne menyen vises bare når det er installert en skriverharddisk.

Menyelement	Beskrivelse
Jobbstatistikk Av* På	Angi at skriveren skal opprette en logg for mottatte utskriftsjobber.
Merk: Standardinnstillingen indikeres med en stjerne (*) ved siden av en verdi.	

Menyelement	Beskrivelse
Statistikkloggfrekvens Daglig Ukentlig Månedlig*	Angi hvor ofte skriveren skal opprette en loggfil.
Logghandling ved frekvensslutt Ingen* Send gjeldende logg via e-post Send gjeldende logg via e-post og slett Legg ut gjeldende logg Legg ut gjeldende logg og slett	Angi hva skriveren skal gjøre når frekvensterskelen er nådd. Merk: Verdien som er definert i Statistikkloggfrekvens, angir når handlingen skal utføres.
Loggen er nesten full Av* På	Angi den maksimale størrelsen på loggfilen før skriveren utfører Logghandling ved nesten full.
Logghandling ved nesten full Ingen* Send gjeldende logg via e-post Send gjeldende logg via e-post og slett Send eldste logg via e-post og slett Legg ut gjeldende logg Legg ut gjeldende logg og slett Legg ut eldste logg og slett Slett gjeldende logg Slett eldste logg Slett alle unntatt gjeldende Slett alle logger	Angi hva skriveren skal gjøre når harddisken er nesten full. Merk: Verdien som er definert for Loggen er nesten full, angir når handlingen skal utføres.
Logghandling er full Ingen* Send gjeldende logg via e-post og slett Send eldste logg via e-post og slett Legg ut gjeldende logg og slett Legg ut eldste logg og slett Slett gjeldende logg Slett eldste logg Slett alle unntatt gjeldende Slett alle logger	Angi hva skriveren skal gjøre når bruksgrensen på 100 MB for harddisken er nådd.
URL til postlogg	Angi hvor jobbstatistikklogger skal sendes.
E-postadresse for sending av logger	Angi e-postadressen som skriveren skal sende jobbstatistikklogger til.
Prefiks for loggfil	Angi prefikset for loggfilen. Merk: Det gjeldende vertsnavnet som er definert på menyen TCP/IP, brukes som standard prefiks for loggfilen.
Merk: Standardinnstillingen indikeres med en stjerne (*) ved siden av en verdi.	

XPS

Menyelement	Beskrivelse
Skriv ut feilsider Av* På	Skriv ut en testside med feilinformasjon, inkludert XML-kodefeil.
Minste linjebredde 1-30 (2*)	Angi den minimale strekbredden. Merknader: <ul style="list-style-type: none"> • Jobber som skrives ut i 1200 dpi bruker verdien direkte. • Jobber som skrives ut i 4800 CQ bruker halvparten av verdien.
Merk: Standardinnstillingen indikeres med en stjerne (*) ved siden av en verdi.	

PDF

Menyelement	Beskrivelse
Tilpass størrelse Av* På	Tilpasser innholdet på siden slik at det passer til den valgte papirstørrelsen.
Annotations (Kommentarer) Skriv ut Do Not Print (Ikke skriv ut)*	Angir om kommentarene i PDF-filen skal skrives ut.
Merk: Standardinnstillingen indikeres med en stjerne (*) ved siden av en verdi.	

PostScript

Menyelement	Beskrivelse
Skriv ut PS-feil Av* På	Skriv ut en side som beskriver PostScript®-feilen. Merk: Når det oppstår en feil, stopper behandlingen av jobb, skriveren skriver ut en feilmelding og resten av utskriftsjobben skrives ut blankt.
Minste linjebredde 1–30 (2*)	Angi den minimale strekbredden. Merknader: <ul style="list-style-type: none"> • Jobber som skrives ut i 1200 dpi bruker verdien direkte. • Jobber som skrives ut i 4800 CQ bruker halvparten av verdien.
Lås PS-oppstartsmodus Av* På	Deaktiver filen SysStart.
Bildeutjevning Av* På	Forbedre kontrasten og skarpheten i bilder med lav oppløsning. Merk: Denne innstillingen har ingen virkning på bilder med en oppløsning på 300 dpi eller høyere.
Merk: Standardinnstillingen indikeres med en stjerne (*) ved siden av en verdi.	

Menyelement	Beskrivelse
Skriftprioritet Resident (Innebygd)* Flash/disk	Angi søkerekkefølgen for skriffter. Merknader: <ul style="list-style-type: none"> • Innebygd angir at skriveren skal søke etter den forespurte skriften i skriverminnet før den søker i flash-minnet eller på skriverharddisken. • Flash/disk angir at skriveren skal søke etter den forespurte skriften i flash-minnet eller på skriverharddisken før den søker i skriverminnet. • Dette menyelementet vises bare hvis det er installert et flash-minne eller en skriverharddisk.
Tidsavbrudd venting Av På* (40 sekunder)	Angi at skriveren skal vente på mer data før en utskriftsjobb avbrytes.
Merk: Standardinnstillingen indikeres med en stjerne (*) ved siden av en verdi.	

PCL

Menyelement	Beskrivelse
Skriftkilde Resident (Innebygd)* Disk Flash Alle	Velge kilden som inneholder den valgte standardskriften. Merknader: <ul style="list-style-type: none"> • Flash og Disk vises bare på enkelte skrivermodeller. • For at Flash og Disk skal vises, må du kontrollere at de ikke er lese- eller skrivebeskyttet.
Skriftnavn [Liste over tilgjengelige skriffter] (Courier*)	Velg en skrift fra den angitte skriftkilden.
Symbolsett [Liste over tilgjengelige symbolsett] (10U PC-8*)	Angi symbolsettet for hvert skriftnavn. Merk: Et symbolsett er et sett med alfabetiske og numeriske tegn, skilletegn og spesialtegn. Symbolsett støtter de ulike språkene eller bestemte programmer, for eksempel matematiske symboler for vitenskapelig tekst.
Tegnbredde 0,08–100 (10*)	Angi tegnavstand for skriffter med fast tegnbredde. Merk: Tegnavstand viser til antallet faste mellomromstegn i en horisontal tomme.
Retning Stående* Liggende	Angi retningen på teksten og grafikken på siden.
Linjer pr. side 1-255	Angi antall linjer med tekst for hver side som skrives ut via PCL®-datastrømmen. Merknader: <ul style="list-style-type: none"> • Dette menyelementet aktiverer et vertikalt hemverk som gjør at det valgte antallet linjer blir skrevet ut mellom standardmargene på siden. • 60 er den amerikanske standardinnstillingen. Den internasjonale standardinnstillingen er 64.
Merk: Standardinnstillingen indikeres med en stjerne (*) ved siden av en verdi.	

Menyelement	Beskrivelse
PCL5 – minste linjebredde 1-30 (2*)	Angi innledende minste linjebredde. Merknader:
PCLXL – minste linjebredde 1-30 (2*)	<ul style="list-style-type: none"> • Jobber som skrives ut i 1200 dpi bruker verdien direkte. • Jobber som skrives ut i 4800 CQ, bruker halvparten av verdien.
A4-bredde 198 mm* 203 mm	Angi bredden på den logiske siden for A4-papir. Merk: Den logiske siden er plassen på den fysiske siden der dataene blir skrevet ut.
Auto CR etter LF Av* På	Angi at skriveren skal utføre en vognretur etter et linjeskift. Merk: En vognretur er en mekanisme som kommanderer skriveren til å flytte plasseringen av markøren til første posisjon på samme linje.
Auto LF etter CR Av* På	Angi at skriveren skal utføre et linjeskift etter en vognretur.
Endre skuffnr Angi FB-mater Angi skuff [x] Angi manuell mating Angi manuell konvolutt	Konfigurere skriveren til å arbeide med et annet skriverdriveren eller egendefinert program som bruker et annet sett med kildetilordninger for å be om en gitt papirkilde. Velg blant følgende alternativer: Off* (Av) – Skriveren bruker de fabrikkdefinerte tilordningene for papirkilde. None (Ingen) – Papirkilden ignorerer kommandoen Select Paper Feed (Velg papirkilde). 0–199 – Velg en numerisk verdi for å tilordne en egendefinert verdi til en papirkilde. Merk: Flerbruksmateren er bare tilgjengelig på enkelte skrivermodeller.
Endre skuffnr Vis fabrikkoppsett	Vis fabrikkverdiene som er tilordnet for hver papirkilde.
Endre skuffnr Gjenopprett standarder	Gjenoppretter skuffomnummereringsverdiene til fabrikkinnstillingene.
Tidsavb utskrift Av På* [90]	Angi at skriveren skal avslutte en utskriftsjobb etter at den har vært inaktiv i den angitte tidsperioden, oppgitt i sekunder.
Merk: Standardinnstillingen indikeres med en stjerne (*) ved siden av en verdi.	

HTML

Menyelement	Beskrivelse
Skriftnavn [Liste over skifter] (Times*)	Angi skriften som skal brukes for HTML-dokumenter.
Skriftstørrelse 1–255 (12*)	Angi skriftstørrelsen som skal brukes for HTML-dokumenter.
Skalering 1–400 (100*)	Skaler HTML-dokumenter.
Merk: Standardinnstillingen indikeres med en stjerne (*) ved siden av en verdi.	

Menyelement	Beskrivelse
Retning Portrait (Stående)* Liggende	Angi sideretningen for HTML-dokumenter.
Margstørrelse 8–255 mm (19*)	Angi sidemargen for HTML-dokumenter.
Bakgrunner Ikke skriv ut Skriv ut*	Skriv ut bakgrunnsinformasjon eller grafikk for HTML-dokumenter.
Merk: Standardinnstillingen indikeres med en stjerne (*) ved siden av en verdi.	

Bilde

Menyelement	Beskrivelse
Automatisk tilpassing På Av*	Velg den beste tilgjengelige innstillingen for papirstørrelse og retning for et bilde. Merk: Når innstillingen er satt til På, overstyrer dette menyelementet innstillingene for skalering og retning for bildet.
Inverter Av* På	Inverter bi-tonale sort/hvitt-bilder. Merk: Dette menyelementet gjelder ikke for GIF- eller JPEG-bilder.
skalerings- Forankre topp venstre Som passer best* Forankre på midten Tilp. til høyde/bredde Tilpass til høyde Tilpass til bredde	Juster bildet slik at det passer til det utskrivbare området. Merk: Når innstillingen Automatisk tilpassing er satt til På, blir Skalerer automatisk satt til Som passer best.
Retning Stående* Liggende Snu stående Snu liggende	Angi retningen på teksten og grafikken på siden.
Merk: Standardinnstillingen indikeres med en stjerne (*) ved siden av en verdi.	

Papir

Skuffkonfigurering

Menyelement	Beskrivelse
Standardkilde Skuff [x] (*) Flerbruksmater Manuelt papir Manuell konvolutt	Angi papirkilden for alle utskriftsjobber. Merk: Flerbruksmateren vises bare når Konfigurerer FB-mater er satt til Kasset.
Papirstørrelse/-type Skuff [x] Flerbruksmater Manuelt papir Manuell konvolutt	Angi hvilken papirstørrelse eller papirtype som er lagt i hver papirkilde.
Skift størrelse Av Statement/A5 Letter/A4 All Listed (Alle på listen)*	Angi at skriveren skal erstatte en angitt papirstørrelse hvis den ønskede størrelsen ikke er lagt i en papirkilde. Merknader: <ul style="list-style-type: none"> • Med innstillingen Av blir brukeren bedt om å fylle på papir i den forespurte papirstørrelsen. • Statement/A5 skriver ut A5-dokumenter på Statement-papir når du legger i Statement-papir og jobber med Statement-størrelse på A5-papir når du legger i A5. • Letter/A4 skriver ut A4-dokumenter på Letter-papir når du legger i Letter-papir og jobber med Letter-størrelse på A4-papir når du legger i A4. • Alle på listen erstatter Letter/A4.
Merk: Standardinnstillingen indikeres med en stjerne (*) ved siden av en verdi.	

Papirtypekonfigurering

Universaloppsett

Menyelement	Beskrivelse
Måleenhet Tommer Millimeter	Angi måleenheten for universalpapir. Merk: Tommer er den amerikanske standardinnstillingen. Den internasjonale standardinnstillingen er Millimeter.
Stående bredde 3–14,17 tommer (8,50*) 76–359,91 mm (216*)	Angi bredden for stående utskrift for universalpapiret.
Stående høyde 3–14,17 tommer (14*) 76–359,91 mm (356*)	Angi høyden for stående utskrift for universalpapiret.
Merk: Standardinnstillingen indikeres med en stjerne (*) ved siden av en verdi.	

Menyelement	Beskrivelse
Materetning Kortside* Langside	Angi at skriveren skal hente papir fra kortsiden eller langsiden. Merk: Langside vises bare hvis den lengste kanten er kortere enn den maksimale bredden som støttes.
Merk: Standardinnstillingen indikeres med en stjerne (*) ved siden av en verdi.	

Egendefinerte skannestørrelser

Menyelement	Beskrivelse
Tilpasset skannestørrelse [x] Navn på skannestørrelse Bredder 1–8,50 tommer (8,50*) 25–216 mm (216*) Høyde 1-14 tommer (14*) 25-356 mm (297*) Retning Stående* Liggende 2 skanninger per side Av* På	Tilordne et navn på skannestørrelse og konfigurere skanneinnstillingene.

Papirtyper

Menyelement	Beskrivelse
Vanlig Kartong Resirkulert Glanset Etiketter Vinyletiketter Bankpost Konvolutt Brevpapir Fortrykt Farget papir Lett Tungt Grovt/bomull Tilpasset type [x]	Angi teksturen og vekten til papiret som er lagt i.

Kopier

Kopistandardverdier

Menyelement	Beskrivelse
Innholdstype Tekst Tekst/foto* Fotografi Grafikk	Forbedre utskriftsresultatet basert på innholdet til originaldokumentet.
Innholdskilde Sort/hvitt-laser Fargelaser* Blekkskriverpapir Foto/film Magasin Avis Trykk Annet	Forbedre utskriftsresultatet basert på kilden til originaldokumentet.
Sider 1-sidig til 1-sidig* 1 sided to 2 sided (1-sidig til 2-sidig) 2 sided to 1 sided (2-sidig til 1-sidig) 2 sided to 2 sided (2-sidig til 2-sidig)	Angi skanningsatferd basert på originaldokumentet.
Skilleark Ingen* Mellom kopier Mellom jobber Mellom sider	Angi om det skal settes inn tomme skilleark ved utskrift.
Skillearkkilde Skuff [x] (1*) Flerbruksmater	Angi papirkilden for skillearkene.
Farge Av På* Auto	Angi om kopiene skal skrives ut i farger.
Sider pr. side Av* 2 sider med stående papirretning 4 sider med stående papirretning 2 sider med liggende papirretning 4 sider med liggende papirretning	Angi antallet sider som skal skrives ut på én side av ett ark.
Merk: Standardinnstillingen indikeres med en stjerne (*) ved siden av en verdi.	

Menyelement	Beskrivelse
Skriv ut siderammer Av* På	Plasser en ramme rundt hvert bilde når flere bilder skrives ut på én side.
Sorter Av [1,1,1,2,2,2] På [1,2,1,2,1,2]*	Skriv ut flere kopier i rekkefølge.
«Kopier fra»-størrelsen [Liste over papirstørrelser]	Angi papirstørrelsen til originaldokumentet. Merknader: <ul style="list-style-type: none"> • Letter er den amerikanske standardinnstillingen. Den internasjonale standardinnstillingen er A4. • Dette menyelementet kan variere, avhengig av skrivermodellen.
«Kopier til»-kilden Skuff [x] (1*) Flerbruksmater Auto Size Match (Automatisk størrelsestilpasning)	Angi papirkilden for kopieringsjobben.
Temperatur -4 til 4 (0*)	Angi om det skal genereres en utskrift som er kjøligere eller varmere.
Mørkhet -4 til 4 (0*)	Juster mørkhetsnivået for det skannede bildet.
Antall kopier 1–9999 (1*)	Angi antall kopier.
Topptekst/Bunntekst Øverst til venstre Øverst i midten Øverst til høyre Nederst til venstre Nederst i midten Nederst til høyre	Bruke en topptekst eller bunntekst på utskriftene.
Mal Konfidensielt Kopier Kladd Haster Tilpasset Av*	Angi overliggende tekst som skal skrives ut på hver side i kopieringsjobben.
Tilpasset mal	Skrive en tilpasset maltekst
Merk: Standardinnstillingen indikeres med en stjerne (*) ved siden av en verdi.	

Avansert bildebehandling

Menyelement	Beskrivelse
Fargebalanse –4 til 4 (0*)	Juster mengden toner som brukes i hver farge.
Fargefjerner Ingen* Rødt Grønt Blått Standard grense for rødt 0–255 (128*) Standard grense for grønt 0–255 (128*) Standard grense for blått 0–255 (128*)	Angi hvilken farge som skal droppes under skanning, og juster fargefjernerinnstillingen for den fargen.
Automatisk fargeregistrering Fargefølsomhet 1–9 (5*) Områdefølsomhet 1–9 (5*)	Angi fargemengden skriveren kan registrere fra originaldokumentet.
Kontrast Best for innhold* 0 1 2 3 4 5	Angi kontrasten for utskriften.
Fjerne bakgrunn Bakgrunnsregistrering Innholdsbasert* Fast Nivå –4 til 4 (0*)	Juster mengden av bakgrunn som er synlig på et skannet element. Merk: Hvis du vil fjerne bakgrunnsfargen fra originaldokumentet, må du angi Bakgrunnsregistrering til Innholdsbasert. Hvis du vil fjerne bildestøy fra et bilde, må du angi Bakgrunnsregistrering til Fast.
Midtstill automatisk Av* På	Juster innholdet midt på siden.
Speilvend bilde Av* På	Lage et speilbilde av originaldokumentet.
Negativt bilde Av* På	Opprett et negativt bilde av originaldokumentet.
Merk: Standardinnstillingen indikeres med en stjerne (*) ved siden av en verdi.	

Menyelement	Beskrivelse
Skyggedetalj -4 til 4 (0*)	Juster hvor mye skyggedetalj som skal være synlig på et skannet bilde.
Skann fra kant til kant Av* På	Tillat kant-til-kant-skanning for originaldokumentet.
Skarphet: 1-5 (3*)	Juster skarpheten til et skannet bilde.
Merk: Standardinnstillingen indikeres med en stjerne (*) ved siden av en verdi.	

Admin-kontroller

Menyelement	Beskrivelse
Tillat fargekopier Av På*	Skriv ut kopier i farger.
Tillat prioriterte kopier Av På*	Avbryt en utskriftsjobb for å kopiere en side eller et dokument.
Skanning av egendefinert jobb Av* På	Slå på skanning av tilpassede jobber som standard.
Tillat å lagre som snarvei Av På*	Lagre tilpassede kopieringsinnstillinger som snarveier.
Prøvekopi	Skriver ut en prøve kopi.
Merk: Standardinnstillingen indikeres med en stjerne (*) ved siden av en verdi.	

Faks

Faksstandardverdier

Faksmodus

Menyelement	Beskrivelse
Faksmodus Faks Faksserver Deaktivert	Velg en faksmodus. Merk: Fabrikkinnstillingene kan variere avhengig av skrivermodellen.

Faksoppsett

Generelle faksinnstillinger

Menyelement	Beskrivelse
Faksnavn	Identifiser faksmaskinen din.
Faksnummer	Identifiser faksnummeret ditt.
Faks-ID Faksnavn Faksnummer*	Informer faksnettverkene om faksnavnet eller faksnummeret ditt.
Aktiver manuell faks Av* På	Angi at skriveren skal fakse manuelt. Merknader: <ul style="list-style-type: none"> • Dette menyelementet krever en linjesplitter og et telefonhåndsett. • Bruk en vanlig telefonlinje til å besvare en innkommende faksjobb og til å slå et faksnummer. • Gå direkte til funksjonen Manuell faks ved å trykke på # og 0 på tastaturet.
Minnebruk Bare mottak Det meste mottatt Lik* Mest sending Bare sending	Angi mengden internt skriverminne som tildeles for faksing. Merk: Dette menyelementet forhindrer feil med minnebufferen og mislykkede fakser.
Avbryt fakser Tillat* Ikke tillat	Avbryt utgående fakser før de sendes, eller avbryt innkommende fakser før de skrives ut.
Faksnummermaskering Av* Fra venstre Fra høyre	Angi formatet for maskering av et utgående faksnummer.
Sifre som skal maskeres 0–58 (0*)	Angi antallet sifre som skal maskeres i et utgående faksnummer.
Aktiver påvisning for Linje tilkoblet På* Av	Finn ut om telefonlinjen er koblet til skriveren. Merk: Gjenkjenning finner sted når du slår på skriveren og før hver samtale.
Aktiver påvisning for Linje i feil kontakt Av På*	Finn ut om telefonlinjen er koblet til riktig port på skriveren. Merk: Gjenkjenning finner sted når du slår på skriveren og før hver samtale.
Aktiver støtte for Utvidelse i bruk Av På*	Finn ut om en telefonlinje brukes av en annen enhet, for eksempel en annen telefon på samme linje. Merk: Gjenkjenning finner sted når du slår på skriveren og før hver samtale.
Optimaliser fakskompatibilitet	Konfigurer skriverens faksfunksjonalitet for optimal kompatibilitet med andre faksmaskiner.
Merk: Standardinnstillingen indikeres med en stjerne (*) ved siden av en verdi.	

Menyelement	Beskrivelse
Fakstransport T.38 Analog G.711 etherFAX	Angi transportmetode for faks. Merknader: <ul style="list-style-type: none"> • Dette menyelementet vises bare hvis lisenspakken etherFAX eller FAKs Over IP (FoIP) er installert på skriveren. • Fabrikkinnstillingene kan variere avhengig av skrivermodellen.
Merk: Standardinnstillingen indikeres med en stjerne (*) ved siden av en verdi.	

HTTPS-faksinnstillinger

Merk: Denne menyen vises bare hvis Fax Transport er satt til etherFAX.

Menyelement	Beskrivelse
URL-adresse for HTTPS-tjeneste	Angi URL-adressen til etherFAX-tjenesten.
HTTPS Proxy	Angi en URL-adresse for proxy-server.
HTTPS-proxy-bruiker	Angi brukernavn og passord for proxy-serveren.
HTTPS-proxy-passord	
Kryptering for sending av faks Deaktivert Aktivert* Nødvendig	Aktiver kryptering for utgående faksmeldinger.
Kryptering for mottak av faks Deaktivert Aktivert* Nødvendig	Aktiver kryptering for innkommende faksmeldinger.
HTTPS-faksstatus	Vis kommunikasjonsstatus for etherFAX.
Merk: Standardinnstillingen indikeres med en stjerne (*) ved siden av en verdi.	

Innstillinger for sending av faks

Menyelement	Beskrivelse
Oppløsning Standard* Fin Superfin Ultrafin	Angi oppløsningen for det skannede bildet. Merk: Høyere oppløsning øker faksoverføringstiden og krever mer minne.
Original Size (originalstørrelse) [Liste over papirstørrelser] (Blandede størrelser*)	Angi størrelsen på originaldokumentet.
Retning Stående* Liggende	Angi retningen på originaldokumentet. Merk: Dette menyelementet vises bare på enkelte skrivermodeller.
Merk: Standardinnstillingen indikeres med en stjerne (*) ved siden av en verdi.	

Menyelement	Beskrivelse
Sider Av* Kortsida Langside	Angi retningen til originaldokumentet når du skanner på begge sider av dokumentet. Merk: Dette menyelementet vises bare på enkelte skrivermodeller.
Innholdstype Tekst* Tekst/foto Fotografi Grafikk	Forbedre utskriftsresultatet basert på innholdet til originaldokumentet.
Innholdskilde Sort/hvitt-laser Fargelaser* Blekkskriverpapir Foto/film Magasin Avis Trykk Annet	Forbedre utskriftsresultatet basert på kilden til originaldokumentet.
Mørkhet 1–9 (5*)	Juster mørkhetsnivået for det skannede bildet.
Bak en PABX På Av*	Angi at skriveren skal slå faksnummeret uten å vente på å gjenkjenne ringetonen. Merk: En telefonsentraltjeneste (PBX) er et telefonnettverk som gjør at ett enkelt tilgangsnummer kan gi flere linjer til personer som ringer utenfra.
Oppringingsmodus Tone* Puls	Angi oppringingsmodusen for innkommende eller utgående fakser.
Merk: Standardinnstillingen indikeres med en stjerne (*) ved siden av en verdi.	

Avansert bilde

Menyelement	Beskrivelse
Fargebalanse Cyan - Red (Cyan – rød) –4 til 4 (0*) Magenta - Green (Magenta – grønn) –4 til 4 (0*) Yellow - Blue (Gul – blå) –4 til 4 (0*)	Juster fargeintensiteten under skanning.
Merk: Standardinnstillingen indikeres med en stjerne (*) ved siden av en verdi.	

Menyelement	Beskrivelse
Fargefjerner Fargefjerner (Ingen*) Standard grense for rødt (128*) Standard grense for grønt (128*) Standard grense for blått (128*)	Angi hvilken farge som skal droppes under skanning, og juster fargefjernerinnstillingen for den fargen.
Kontrast Best for innhold* 0 1 2 3 4 5	Angi kontrasten for utskriften.
Fjerning av bakgrunn Nivå -4 til 4 (0*)	Juster mengden av bakgrunn som er synlig på et skannet element.
Speilvend bilde Av* På	Opprett et speilbilde av originaldokumentet.
Negativt bilde Av* På	Opprett et negativt bilde av originaldokumentet.
Skyggedetalj -4 til 4 (0*)	Juster hvor mye skyggedetalj som skal være synlig på et skannet bilde.
Skann fra kant til kant På Av*	Tillat kant-til-kant-skanning for originaldokumentet.
Skarphet: 1-5 (3*)	Juster skarpheten for det skannede bildet.
Temperatur -4 til 4 (0*)	Angi om det skal genereres en utskrift som er kjøligere eller varmere.
Merk: Standardinnstillingen indikeres med en stjerne (*) ved siden av en verdi.	

Admin-kontroller

Menyelement	Beskrivelse
Aktiver fargefaksskanninger Av som standard* På som standard Bruk aldri Bruk alltid	Aktiver fargeskanninger for faks.
Automatisk ny oppringing 0-9 (5*)	Juster antallet oppringingsforsøk basert på aktivitetsnivået til mottakeres faksmaskiner.
Merk: Standardinnstillingen indikeres med en stjerne (*) ved siden av en verdi.	

Menyelement	Beskrivelse
Hyppighet for ny oppringing 1-200 minutter (3*)	Øk tiden mellom hvert nye oppringingsforsøk for å øke sannsynligheten for at faksen blir sendt.
Aktiver ECM På* Av	Aktiver ECM (Error Correction Mode) for faksjobber. Merk: ECM oppdager og korrigerer feil i prosessen for faksoverføring som skyldes støy på telefonlinjen og dårlig signalstyrke.
Aktiver faksskanninger På* Av	Faks dokumenter som er skannet til skriveren.
Driver til faks På* Av	Lar skriverdriveren sende faksjobber.
Tillat lagring som snarvei På* Av	Lagre faksnumre som snarveier på skriveren.
Maksimal hastighet 33600* 14400 9600 4800 2400	Angi maksimal hastighet for å sende faksen.
Skanning av tilpasset jobb Av* På	Slå på skanning av tilpassede jobber som standard. Merk: Dette menyelementet vises bare når en harddisk er installert.
Forhåndsvisning av skanning Av* På	Vis en forhåndsvisning av skanningen på skjermen. Merk: Dette menyelementet vises bare når en harddisk er installert.
Juster ADF-forskyvning Av* På	Rett forskyvning i det skannede bildet.
Automatisk konverter fargefakser til sorthvittfakser På* Av	Konverter alle utgående fargefakser til sort/hvitt.
Bekreft faksnummer Av* På	Be brukeren om å bekrefte faksnummeret.
Oppringingsprefiks	Angi et oppringingsprefiks.
Regler for foranstilt siffer	Opprett en regel for foranstilt siffer (oppringingsprefiks).
Merk: Standardinnstillingen indikeres med en stjerne (*) ved siden av en verdi.	

Innstillinger for mottak av faks

Menyelement	Beskrivelse
Faksjobb venter Ingen* Toner Toner og rekvisita	Fjern faksjobber som krever ressurser som ikke er tilgjengelige, fra utskriftskøen.
Antall ring før svar 1–25 (3*)	Angi antallet ringesignaler for innkommende fakser.
Automatisk reduksjon På* Av	Skalerer innkommende fakser så de passer på siden.
Papirkilde Skuff [X] Auto*	Angi papirkilden for utskrift av innkommende fakser.
Sider På Av*	Skriv ut på begge sider av papiret.
Skilleark Ingen* Før jobb Etter jobb	Angi om det skal settes inn tomme skilleark ved utskrift.
Skillearkkilde Skuff [X] (1*)	Angi papirkilden for skillearkene.
Utskuff Standard utskuff	Angi utskuffen for mottatte fakser.
Faksbunntekst På Av*	Skriv ut overføringsinformasjonen i bunnteksten på hver side i en mottatt faks.
Faksbunntekst, tidsstempel Motta* Skriv ut	Skriv ut tidspunkt nederst på hver side i en mottatt faks.
Stifting Av* 1 stifting 2 stiftinger	Stift det utskrevne fakسدokumentet. Merk: Dette menyelementet vises bare når en ferdiggjører er installert.
Holde fakser Modus for holdt faks Av* Alltid på Manuelt Planlagt	Sett mottatte fakser på vent uten at de skrives ut, inntil de blir frigitt.
Merk: Standardinnstillingen indikeres med en stjerne (*) ved siden av en verdi.	

Admin-kontroller

Menyelement	Beskrivelse
Aktiver mottak av faks På* Av	Angi at skriveren mottar faks.
Aktiver mottak av fargefaks På* Av	Angi at skriveren mottar fargefakser.
Aktiver anroper-ID På Av*	Vis nummeret som sender innkommende fakser.
Blokker faks uten navn På Av*	Blokker innkommende fakser som er sendt fra enheter uten angitt stasjons-ID eller faks-ID.
Liste for forbudt faks Legg til blokkerte faks	Angi telefonnumrene som du vil blokkere.
Svar ved Alle ring* Enkeltring Dobbeltring Trippelring Enkelt- eller dobbeltring Enkelt- eller trippelring Dobbelt- eller trippelring	Angi et bestemt ringesignal for innkommende fakser.
Automatisk svar På* Av	Angi at skriveren mottar faks automatisk.
Manuell svarkode 0-9 (9*)	Angi en kode på telefonnummertastaturet manuelt for å begynne å motta en faks. Merknader: <ul style="list-style-type: none"> • Dette menyelementet vises bare når skriveren deler linjen med en telefon. • Dette menyelementet vises bare hvis du angir at skriveren skal motta faks manuelt.
Videresending av faks Skriv ut* Skriv ut og videresend Videresend	Angi hvorvidt mottatte fakser skal videresendes.
Videresend til Mål 1 Mål 2	Angi hvor mottatte fakser skal videresendes. Merk: Dette menyelementet vises bare når Videresending av faks er satt til Skriv ut og videresend eller Videresend.
Merk: Standardinnstillingen indikeres med en stjerne (*) ved siden av en verdi.	

Menyelement	Beskrivelse
Maksimal hastighet 33600* 14400 9600 4800 2400	Angi maksimal hastighet for å sende faksen.
Merk: Standardinnstillingen indikeres med en stjerne (*) ved siden av en verdi.	

Faksforside

Menyelement	Beskrivelse
Faksforside Av som standard* På som standard Bruk aldri Bruk alltid	Konfigurer innstillingene for faksforsiden.
Ta med til-felt Av* På	
Ta med fra-felt Av* På	
Fra	
Inkluder meldingsfelt Av* På	
Melding:	
Inkluder logo Av* På	
Inkluder bunntekst [x] Av* På	
Bunntekst [x]	
Merk: Standardinnstillingen indikeres med en stjerne (*) ved siden av en verdi.	

Innstillinger for fakslogg

Menyelement	Beskrivelse
Hypighet for overføringslogg Alltid* Aldri Kun for feil	Angi hvor ofte skriveren skal opprette en overføringslogg.
Merk: Standardinnstillingen indikeres med en stjerne (*) ved siden av en verdi.	

Menyelement	Beskrivelse
Handling for overføringslogg Skriv ut Av På* E-post Av* På	Send per epost eller skriv ut en logg for vellykket faksoverføring eller overføringsfeil.
Logg for mottaksfeil Skriv aldri ut* Skriv ut ved feil	Skriv ut en logg for feil med faksmottak.
Skriv ut logger automatisk På* Av	Skriv ut all faksaktivitet.
Logg papirkilde Skuff [x] (1*)	Angi papirkilden for utskrift av logger.
Logger skjerm Eksternt faksnavn* Oppringt nummer	Identifiser senderen med eksternt faksnavn eller faksnummer.
Aktiver jobblogg På* Av	Vis et sammendrag av alle faksjobbene.
Aktiver anropslogg På* Av	Vis et sammendrag av faksoppringingshistorikk.
Log Output Bin (Utskuff for logg) Standard utskuff* Utskuff [x]	Angi utskuffen for utskrift av logger.
Merk: Standardinnstillingen indikeres med en stjerne (*) ved siden av en verdi.	

Innstillinger for høyttaler

Menyelement	Beskrivelse
Høyttalermodus Alltid av* Alltid på På til den kobles til	Angi fakshøyttalermodusen.
Høyttalervolum Lavt* Høyt	Juster volumet for fakshøyttaleren.
Ringevolum Av* På	Aktiver ringevolumet.
Merk: Standardinnstillingen indikeres med en stjerne (*) ved siden av en verdi.	

Oppsett av faksserver

Generelle faksinnstillinger

Menyelement	Beskrivelse
Til-format	Angi en faksmottaker. Merk: Hvis du vil bruke faksnummeret, skriver du inn nummertegnet (#) før et tall.
Svaradresse	Angi en svaradresse for å sende faksen.
Emne	Angi faksemnet og meldingen.
Melding	
Aktiver analogt mottak Av* På	Angi at skriveren mottar analoge fakser.
Merk: Standardinnstillingen indikeres med en stjerne (*) ved siden av en verdi.	

E-postinnstillinger for faksserver

Menyelement	Beskrivelse
Bruk SMTP-server for e-post På* Av	Bruk SMTP-innstillingene (Simple Mail Transfer Protocol) for e-post når du skal motta og sende fakser. Merk: Når de er satt til På, vises ikke alle andre innstillinger på menyen E-postinnstillinger for faksserver.
Primær SMTP-gateway	Skriv inn IP-adressen eller vertsnavnet til den primære SMTP-serveren.
Primær SMTP-gatewayport 1-65535 (25*)	Angi portnummeret for den primære SMTP-serveren.
Sekundær SMTP-gateway	Skriv inn IP-adressen eller vertsnavnet til den sekundære SMTP-serveren eller SMTP-reserveserveren.
Sekundær SMTP-gatewayport 1-65535 (25*)	Angi serverportnummeret til den sekundære SMTP-server eller SMTP-reserveserveren.
SMTP-tidsavbrudd 5-30 (30*)	Angi hvor lang tid det tar før det inntreffer et tidsavbrudd hvis SMTP-serveren ikke svarer.
Svaradresse	Angi en svaradresse for å sende faksen.
Bruk SSL/TLS Deaktivert* Forhandle Nødvendig	Angi om du vil sende faks ved hjelp av en kryptert kobling.
Krever klarert sertifikat Av På*	Angi et klarert sertifikat ved tilgang til SMTP-serveren.
Merk: Standardinnstillingen indikeres med en stjerne (*) ved siden av en verdi.	

Menyelement	Beskrivelse
SMTP-servergodkjenning Krever ikke godkjenning* Pålogging/vanlig NTLM CRAM-MD5 Digest-MD5 Kerberos 5	Angi godkjenningstypen for SMTP-serveren.
Enhetsinitiert e-post Ingen* Bruk SMTP-enhetsidentifikasjon	Angi om identifikasjon kreves for enhetsinitiert e-post.
Brukerinitiert e-post Ingen* Bruk SMTP-enhetsidentifikasjon Bruk bruker-ID og passord for økt Bruk e-postadresse og passord fra økt Spør bruker	Angi om identifikasjon kreves for brukerinitiert e-post.
Bruk enhetsident. for Active Directory Av* På	Aktiver påloggingsopplysninger og gruppemål for å koble til SMTP-serveren.
Bruker-ID for enhet	Angi bruker-ID og passord for å koble til SMTP-serveren.
Passord for enhet	
Kerberos 5-område	Angi området for godkjenningsprotokollen for Kerberos 5.
NTLM-domene	Angi domenenavnet for sikkerhetsprotokollen NTLM.
Deaktivere feilen «SMTP-server ikke konfigurert» Av* På	Skjule feilmeldingen «SMTP-server ikke konfigurert».

Merk: Standardinnstillingen indikeres med en stjerne (*) ved siden av en verdi.

Skanneinnstillinger for faksserver

Menyelement	Beskrivelse
Bildeformat TIFF (.tif) PDF (.pdf)* XPS (.xps)	Angi filformatet for bildet som skannes.
Innholdstype Tekst* Tekst/foto Foto Grafikk	Forbedre utskriftsresultatet basert på innholdet til originaldokumentet.

Merk: Standardinnstillingen indikeres med en stjerne (*) ved siden av en verdi.

Menyelement	Beskrivelse
Innholdskilde Sort/hvitt-laser Fargelaser* Blekkskriverpapir Foto/film Magasin Avis Trykk Annet	Forbedre utskriftsresultatet basert på kilden til originaldokumentet.
Fax Resolution (Faksoppløsning) Standard* Fin Superfin Ultrafin	Angi faksoppløsningen.
Sider Av* Kortsider Langsider	Angi retningen til originaldokumentet når du skanner på begge sider av dokumentet.
Mørkhet 1-9 (5*)	Angi mørkhetsnivået for utskriften.
Retning Stående* Liggende	Angi retningen på teksten og grafikken på siden.
Originalstørrelse [Liste over papirstørrelser]	Angi papirstørrelsen til originaldokumentet. Merknader: <ul style="list-style-type: none"> • Blandede størrelser er den amerikanske standardinnstillingen. Den internasjonale standardinnstillingen er A4. • Denne innstillingen kan variere avhengig av skrivermodellen din.
Bruk flersiders TIFF Av På*	Velg mellom TIFF-filer med én eller flere sider.
Merk: Standardinnstillingen indikeres med en stjerne (*) ved siden av en verdi.	

E-post

E-postoppsett

Menyelement	Beskrivelse
Primær SMTP-gateway	Skrive inn IP-adressen eller vertsnavnet til den primære SMTP-serveren som brukes til å sende e-post.
Merk: Standardinnstillingen indikeres med en stjerne (*) ved siden av en verdi.	

Menyelement	Beskrivelse
Primær SMTP-gatewayport 1–65535 (25*)	Angi portnummeret for den primære SMTP-serveren.
Sekundær SMTP-gateway	Skriv inn IP-adressen eller vertsnavnet til den sekundære SMTP-serveren eller SMTP-reserveserveren.
Sekundær SMTP-gatewayport 1–65535 (25*)	Angi serverportnummeret til den sekundære SMTP-server eller SMTP-reserveserveren.
SMTP-tidsavbrudd 5–30 sekunder (30*)	Angi hvor lang tid det tar før det inntreffer et tidsavbrudd hvis SMTP-serveren ikke svarer.
Svaradresse	Angi en svaradresse i e-posten.
Bruk alltid standard SMTP-svaradresse På* Av	Bruk alltid standard svaradresse i SMTP-serveren.
Bruk SSL/TLS Disabled (Deaktivert)* Forhandle Nødvendig	Angi om du vil sende e-post ved hjelp av en kodet kobling.
Krever klartert sertifikat Av På*	Krever et klartert sertifikat når du bruker SMTP-serveren.
SMTP-servergodkjenning Krever ikke godkjenning* Pålogging/vanlig NTLM CRAM-MD5 Digest-MD5 Kerberos 5	Angi godkjenningstypen for SMTP-serveren.
Enhetsinitiert e-post Ingen* Bruk SMTP-enhetsidentifikasjon	Angi om identifikasjon kreves for enhetsinitiert e-post.
Brukerinitiert e-post Ingen* Bruk SMTP-enhetsidentifikasjon Bruk bruker-ID og passord for økt Bruk e-postadresse og passord fra økt Spør bruker	Angi om identifikasjon kreves for brukerinitiert e-post.
Bruk enhetsident. for Active Directory Av På*	Aktiver påloggingsopplysninger og gruppebetegnelser for å koble til SMTP-serveren.
Bruker-ID for enhet	Angi bruker-ID og passord for å koble til SMTP-serveren.
Passord for enhet	
Kerberos 5-område	Angi området for godkjenningsprotokollen for Kerberos 5.
Merk: Standardinnstillingen indikeres med en stjerne (*) ved siden av en verdi.	

Menyelement	Beskrivelse
NTLM-domene	Angi domenenavnet for sikkerhetsprotokollen NTLM.
Deaktivere feilen «SMTP-server ikke konfigurert» Av* På	Skjule feilmeldingen «SMTP-server ikke konfigurert».
Merk: Standardinnstillingen indikeres med en stjerne (*) ved siden av en verdi.	

Standardinnstillinger for e-post

Menyelement	Beskrivelse
Emne	Angi e-postemne og melding.
Melding	
Filnavn	Angi filnavnet for det skannede bildet.
Format PDF (.)* TIFF (.tif) JPEG (.jpg) XPS (.xps) TXT (*.txt) RTF (*.rtf) DOCX (.docx)	Angi filformatet for bildet som skannes.
Globale OCR-innstillinger Gjenkjente språk Auto-roter Fjern støy Auto-kontrastforbedring	Konfigurere innstillingene for optisk tegngjenkjenning (OCR). Merk: Dette menyelementet vises bare hvis du har kjøpt og installert en OCR-løsning.
Merk: Standardinnstillingen indikeres med en stjerne (*) ved siden av en verdi.	

Menyelement	Beskrivelse
PDF-innstillinger PDF-versjon 1,3 1,4 1,5* 1,6 1,7 Arkivversjon A-1a* A-1b Svært komprimert Av* På Sikker Av* På Søkbar Av* På Arkivering (PDF/A) Av* På	Angi PDF-formatet for det skannede bildet.
Innholdstype Tekst Tekst/foto* Fotografi Grafikk	Forbedre utskriftsresultatet basert på innholdet til originaldokumentet.
Innholdskilde Sort/hvitt-laser* Fargelaser Blekkskriverpapir Foto/film Magasin Avis Trykk Annet	Forbedre utskriftsresultatet basert på originaldokumentet.
Farge Svart/hvitt Grå Farge* Auto	Angi fargen når du skanner et bilde.
Merk: Standardinnstillingen indikeres med en stjerne (*) ved siden av en verdi.	

Menyelement	Beskrivelse
Opplysning 75 dpi 150 dpi* 200 dpi 300 dpi 400 dpi 600 dpi	Angi oppløsningen for det skannede bildet.
Mørkhet -4 til 4 (0*)	Juster mørkhetsnivået for det skannede bildet.
Retning Stående* Liggende	Angi retningen på teksten og grafikken på siden.
Originalstørrelse [Liste over papirstørrelser]	Angi papirstørrelsen til originaldokumentet. Merk: Standardinnstillingen er Blandede størrelser.
Sider Av* Langside Kortsiden	Angi sideretningen til tekst og grafikk ved skanning av et tosidig dokument.
Merk: Standardinnstillingen indikeres med en stjerne (*) ved siden av en verdi.	

Avansert bildebehandling

Menyelement	Beskrivelse
Fargebalanse Cyan til rød -4 til 4 (0*) Magenta til grønn -4 til 4 (0*) Gul til blå -4 til 4 (0*)	Juster fargeintensiteten under skanning.
Fargefjerner Fargefjerner Ingen* Rødt Grønt Blått Standard grense for rødt 0-255 (128*) Standard grense for grønt 0-255 (128*) Standard grense for blått 0-255 (128*)	Angi hvilken farge som skal droppes under skanning, og juster fargefjernerinnstillingen for den fargen.
Merk: Standardinnstillingen indikeres med en stjerne (*) ved siden av en verdi.	

Menyelement	Beskrivelse
Automatisk fargeregistrering Fargefølsomhet 1–9 (5*) Områdefølsomhet 1–9 (5*) Bitdybde for e-post 1- biters* 8- biters	Angi fargemengden skriveren kan registrere fra originaldokumentet. Merk: Dette menyelementet er bare tilgjengelig når Farge er satt til Auto.
JPEG-kvalitet Best for innhold* 5–95	Angi kvaliteten til et skannet bilde i JPEG-format. Merknader: <ul style="list-style-type: none"> • 5 Reduserer filstørrelsen, men reduserer bildekvaliteten. • 95 gir best bildekvalitet, men gir en stor filstørrelse.
Kontrast Best for innhold* 0 1 2 3 4 5	Angi kontrasten for utskriften.
Fjerne bakgrunn Bakgrunnsregistrering Innholdsbasert* Fast Nivå –4 til 4 (0*)	Juster mengden av bakgrunn som er synlig på et skannet element. Merk: Hvis du vil fjerne bakgrunnsfargen fra originaldokumentet, må du angi Bakgrunnsregistrering til Innholdsbasert. Hvis du vil fjerne bildestøy fra et bilde, må du angi Bakgrunnsregistrering til Fast.
Speilvend bilde Av* På	Lage et speilbilde av originaldokumentet.
Negativt bilde Av* På	Opprett et negativt bilde av originaldokumentet.
Skyggedetalj –4 til 4 (0*)	Juster hvor mye skyggedetalj som skal være synlig på et skannet bilde.
Skann fra kant til kant Av* På	Tillat kant-til-kant-skanning for originaldokumentet.
Skarphet 1-5 (3*)	Juster skarpheten til et skannet bilde.
Temperatur –4 til 4 (0*)	Angi om det skal genereres en utskrift som er kjøligere eller varmere.
Merk: Standardinnstillingen indikeres med en stjerne (*) ved siden av en verdi.	

Menyelement	Beskrivelse
Blanke sider Fjern blanke sider Følsomhet for blanke sider	Angi om blanke sider skal inkluderes eller ikke.
Merk: Standardinnstillingen indikeres med en stjerne (*) ved siden av en verdi.	

Admin-kontroller

Menyelement	Beskrivelse
Maks e-poststørrelse 0–65535 (0*)	Angi den tillatte filstørrelsen for hver e-post.
Melding om størrelsesfeil	Angi en feilmelding som skriveren sender når en e-post overstiger den tillatte filstørrelse. Merk: Du kan angi opptil 1024 tegn.
Begrens mål	Begrens sending av e-posten til bare den angitte listen over domenenavn. Merk: Bruk komma for å skille hvert domene.
Send meg en kopi Viser aldri* På som standard Av som standard Alltid på	Send en kopi av e-posten til deg selv.
Begrens e-postmottakere Av* På	Begrens antallet e-postmottakere.
Bruk cc:/bcc: Av* På	Aktiver kopi og blindkopi i e-post.
Bruk TIFF med flere sider På* Av	Velg mellom TIFF-filer med én eller flere sider.
TIFF-komprimering LZW* JPEG	Angi et komprimeringsalternativ for TIFF-filer.
Tekststandard 5-95 (75*)	Angi tekstkvaliteten for et skannet bilde.
Tekst-/fotostandard 5-95 (75*)	Angi tekst- eller fotokvaliteten for et skannet bilde.
Fotostandard 5–95 (50*)	Angi fotokvaliteten for et skannet bilde.
Merk: Standardinnstillingen indikeres med en stjerne (*) ved siden av en verdi.	

Menyelement	Beskrivelse
Overføringslogg Skriv ut logg* Ikke skriv ut logg Skriv ut kun ved feil	Skriv ut en logg for vellykket e-postoverføring.
Logg papirkilde Skuff [x] (1*) Flerbruksmater	Angi papirkilden for utskrift av logger.
Skanning av egendefinert jobb Av* På	Slå på skanning av tilpassede jobber som standard. Merk: Dette menyelementet vises bare når en harddisk er installert.
Forhåndsvisning av skanning Av På*	Vise forhåndsvisning av skanningen på skjermen. Merk: Dette menyelementet vises bare når en skriverharddisk er installert.
Tillat å lagre som snarvei Av På*	Lagre e-postadresser som snarveier. Merk: Når innstillingen er satt til Av, vises ikke knappen Lagre som snarvei på skjermbildet E-postmottaker.
E-post-bilder sendt som Vedlegg* Webkobling	Angi hvordan du bilder skal sendes i e-post.
Tilbakestill e-postinformasjon etter sending Av På*	Gjenopprette standard e-postinformasjon etter at en e-post er sendt.
Merk: Standardinnstillingen indikeres med en stjerne (*) ved siden av en verdi.	

Webkoblingoppsett

Menyelement	Beskrivelse
Server	Angi at skriveren skal sende e-post som en webkobling.
Pålogging	
Passord	
Path (Bane)	
Filnavn	
Webkobling	

FTP

Standardinnstillinger for FTP

Menyelement	Beskrivelse
Format PDF (.pdf)* TIFF (.tif) JPEG (.jpg) XPS (.xps) TXT (*.txt) RTF (*.rtf) DOCX (.docx)	Angi filformatet for bildet som skannes. Merk: Menyelementene kan variere, avhengig av skrivermodellen.
Globale OCR-innstillinger Gjenkjente språk Auto-roter Fjern støy Auto-kontrastforbedring	Konfigurere innstillingene for optisk tegngjenkjenning (OCR). Merk: Denne menyen vises bare hvis du har kjøpt og installert en OCR-løsning.
PDF-innstillinger PDF-versjon 1,3 1,4 1,5* 1,6 1,7 Arkivversjon A-1a* A-1b Sikker Av* På Arkivering (PDF/A) Av* På	Angi PDF-formatet for det skannede bildet.
Innholdstype Tekst Tekst/foto* Grafikk Fotografi	Forbedre utskriftsresultatet basert på innholdet til originaldokumentet.
Merk: Standardinnstillingen indikeres med en stjerne (*) ved siden av en verdi.	

Menyelement	Beskrivelse
Innholdskilde Sort/hvitt-laser Fargelaser* Blekkskriverpapir Foto/film Magasin Avis Trykk Annet	Forbedre utskriftsresultatet basert på kilden til originaldokumentet.
Farge Svart/hvitt Gray (Grå) Farge* Auto	Angi fargen når du skanner et bilde.
Oppløsning 75 dpi 150 dpi* 200 dpi 300 dpi 400 dpi 600 dpi	Angi oppløsningen for det skannede bildet.
Mørkhet -4 til 4 (0*)	Juster mørkhetsnivået for det skannede bildet.
Retning Portrait (Stående)* Liggende	Angi retningen på teksten og grafikken på siden.
Original Size (originalstørrelse) [Liste over papirstørrelser]	Angi papirstørrelsen til originaldokumentet. Merknader: <ul style="list-style-type: none"> • Letter er den amerikanske standardinnstillingen. Den internasjonale standardinnstillingen er A4. • Menyelementene kan variere, avhengig av skrivermodellen.
Sider Av* Langside Kortsida	Angi sideretningen til tekst og grafikk ved skanning av et tosidig dokument.
Filnavn	Angi filnavnet for det skannede bildet.
Merk: Standardinnstillingen indikeres med en stjerne (*) ved siden av en verdi.	

Avansert bildebehandling

Menyelement	Beskrivelse
Fargebalanse -4 til 4 (0*)	Juster mengden toner som brukes for hver farge i skanningen.
Merk: Standardinnstillingen indikeres med en stjerne (*) ved siden av en verdi.	

Menyelement	Beskrivelse
Fargefjerner Fargefjerner Ingen* Rødt Grønt Blått Standard grense for rødt 0–255 (128*) Standard grense for grønt 0–255 (128*) Standard grense for blått 0–255 (128*)	Angi hvilken farge som skal droppes under skanning, og juster fargefjernerinnstillingen for den fargen.
Automatisk fargeregistrering Fargefølsomhet 1-9 (5*) Områdefølsomhet 1-9 (5*)	Angi fargemengden skriveren kan registrere fra originaldokumentet. Merk: Dette menyelementet er bare tilgjengelig når Farge er satt til Auto.
JPEG-kvalitet Best for innhold* 5–95	Angi kvaliteten for et JPEG-bilde. Merknader: <ul style="list-style-type: none"> • 5 Reduserer filstørrelsen, men reduserer bildekvaliteten. • 90 gir best bildekvalitet, men gir en stor filstørrelse.
Kontrast Best for innhold* 0 1 2 3 4 5	Angi kontrasten for utskriften.
Fjerne bakgrunn Bakgrunnsregistrering Innholdsbasert* Fast Nivå –4 til 4 (0*)	Juster mengden av bakgrunn som er synlig på et skannet element. Merk: Hvis du vil fjerne bakgrunnsfargen fra originaldokumentet, må du angi Bakgrunnsregistrering til Innholdsbasert. Hvis du vil fjerne bildestøy fra et bilde, må du angi Bakgrunnsregistrering til Fast.
Speilvend bilde Av* På	Lage et speilbilde av originaldokumentet.
Negativt bilde Av* På	Opprett et negativt bilde av originaldokumentet.
Skyggedetalj –4 til 4 (0*)	Juster hvor mye skyggedetalj som skal være synlig på et skannet bilde.
Merk: Standardinnstillingen indikeres med en stjerne (*) ved siden av en verdi.	

Menyelement	Beskrivelse
Skann fra kant til kant Av* På	Tillat kant-til-kant-skanning for originaldokumentet.
Skarphet: 1-5 (3*)	Juster skarpheten til et skannet bilde.
Temperatur -4 til 4 (0*)	Angi om det skal genereres en utskrift som er kjøligere eller varmere.
Blanke sider Fjern blanke sider Følsomhet for blanke sider	Angi om blanke sider skal inkluderes eller ikke.
Merk: Standardinnstillingen indikeres med en stjerne (*) ved siden av en verdi.	

Admin-kontroller

Menyelement	Beskrivelse
Tekststandard 5-95 (75*)	Angi tekstkvaliteten for et skannet bilde.
Tekst-/fotostandard 5-95 (75*)	Angi tekst- eller bildekvaliteten for et skannet bilde.
Fotostandard 5-95 (50*)	Angi bildekvaliteten for et skannet bilde.
Bruk TIFF med flere sider På* Av	Velg mellom TIFF-filer med én eller flere sider.
TIFF-komprimering LZW* JPEG	Angi et komprimeringsalternativ for TIFF-filer.
Overføringslogg Skriv ut logg* Ikke skriv ut logg Skriv ut kun ved feil	Skriv ut en logg for vellykket FTP-skanneoverføring.
Logg papirkilde Skuff [x] (1*) Flerbruksmater	Angi papirkilden for utskrift av FTP-logger.
Bitdybde for FTP 1-bits 8-biters*	Aktiver modusen Tekst/foto for å få mindre filstørrelser ved hjelp av 1-bits bilder. Merk: Dette menyelementet er bare tilgjengelig når Farge er satt til Grå.
Skanning av egendefinert jobb Av* På	Slå på skanning av tilpassede jobber som standard. Merk: Dette menyelementet vises bare når en harddisk er installert.
Merk: Standardinnstillingen indikeres med en stjerne (*) ved siden av en verdi.	

Menyelement	Beskrivelse
Forhåndsvisning av skanning Av På*	Vise en forhåndsvisning av skannet på skjermen. Merk: Dette menyelementet vises bare når en harddisk er installert.
Tillat å lagre som snarvei Av På*	Lagre tilpassede FTP-innstillinger som snarveier.
Merk: Standardinnstillingen indikeres med en stjerne (*) ved siden av en verdi.	

USB-stasjon

Flash Drive Scan (Skanning av minnepinne)

Menyelement	Beskrivelse
Format PDF (.pdf)* TIFF (.tif) JPEG (.jpg) XPS (.xps)	Angi filformatet for bildet som skannes. Merk: Innstillingen kan variere avhengig av skrivermodellen din.
Globale OCR-innstillinger Gjenkjente språk Auto-roter Fjern støy Auto-kontrastforbedring	Konfigurere innstillingene for optisk tegngjenkjenning (OCR). Merk: Denne menyen vises bare hvis du har kjøpt og installert en OCR-løsning.
PDF-innstillinger PDF-versjon 1,3 1,4 1,5* 1,6 1,7 Arkivversjon A-1a* A-1b Sikker Av* På Arkivering (PDF/A) Av* På	Angi PDF-formatet for det skannede bildet.
Merk: Standardinnstillingen indikeres med en stjerne (*) ved siden av en verdi.	

Menyelement	Beskrivelse
Innholdstype Tekst Tekst/foto* Grafikk Fotografi	Forbedre utskriftsresultatet basert på innholdet til originaldokumentet.
Innholdskilde Sort/hvitt-laser Fargelaser* Blekkskriverpapir Foto/film Magasin Avis Trykk Annet	Forbedre utskriftsresultatet basert på kilden til originaldokumentet.
Farge Svart/hvitt Gray (Grå) Farge* Auto	Angi fargen når du skanner et bilde.
Oppløsning 75 dpi 150 dpi* 200 dpi 300 dpi 400 dpi 600 dpi	Angi oppløsningen for det skannede bildet.
Mørkhet 1–9 (5*)	Juster mørkhetsnivået for det skannede bildet.
Retning Portrait (Stående)* Liggende	Angi retningen på teksten og grafikken på siden.
Original Size (originalstørrelse) [Liste over papirstørrelser]	Angi papirstørrelsen til originaldokumentet. Merknader: <ul style="list-style-type: none"> • Letter er den amerikanske standardinnstillingen. Den internasjonale standardinnstillingen er A4. • Dette menyelementet kan variere, avhengig av skrivermodellen.
Sider Av* Langside Kortsida	Angi sideretningen til tekst og grafikk ved skanning av et tosidig dokument.
Filnavn	Angi filnavnet for det skannede bildet.
Merk: Standardinnstillingen indikeres med en stjerne (*) ved siden av en verdi.	

Avansert bildebehandling

Menyelement	Beskrivelse
Fargebalanse	Juster mengden toner som brukes for hver farge.
Fargefjerner Fargefjerner Ingen* Rødt Grønt Blått Standard grense for rødt 0–255 (128*) Standard grense for grønt 0–255 (128*) Standard grense for blått 0–255 (128*)	Angi hvilken farge som skal droppes under skanning, og juster fargefjernerinnstillingen for den fargen.
Automatisk fargeregistrering Fargefølsomhet 1–9 (5*) Områdefølsomhet 1–9 (5*)	Angi fargemengden skriveren kan registrere fra originaldokumentet. Merk: Dette menyelementet er bare tilgjengelig når Farge er satt til Auto.
JPEG-kvalitet Best for innhold* 5–95	Angi kvaliteten for et JPEG-bilde. Merknader: <ul style="list-style-type: none"> • 5 Reduserer filstørrelsen, men reduserer bildekvaliteten. • 90 gir best bildekvalitet, men gir en stor filstørrelse.
Kontrast Best for innhold* 0 1 2 3 4 5	Angi kontrasten for utskriften.
Fjerne bakgrunn Bakgrunnsregistrering Innholdsbasert* Fast Nivå –4 til 4 (0*)	Juster mengden av bakgrunn som er synlig på et skannet element. Merk: Hvis du vil fjerne bakgrunnsfargen fra originaldokumentet, må du angi Bakgrunnsregistrering til Innholdsbasert. Hvis du vil fjerne bildestøy fra et bilde, må du angi Bakgrunnsregistrering til Fast.
Speilvend bilde Av* På	Lage et speilbilde av originaldokumentet.
Negativt bilde Av* På	Opprett et negativt bilde av originaldokumentet.
Merk: Standardinnstillingen indikeres med en stjerne (*) ved siden av en verdi.	

Menyelement	Beskrivelse
Skyggedetalj –4 til 4 (0*)	Juster hvor mye skyggedetalj som skal være synlig på et skannet bilde.
Skann fra kant til kant Av* På	Tillat kant-til-kant-skanning for originaldokumentet.
Skarphet: 1–5 (3*)	Juster skarpheten til et skannet bilde.
Temperatur –4 til 4 (0*)	Angi om det skal genereres en utskrift som er kjøligere eller varmere.
Blanke sider Fjern blanke sider Følsomhet for blanke sider	Angi om blanke sider skal inkluderes eller ikke.
Merk: Standardinnstillingen indikeres med en stjerne (*) ved siden av en verdi.	

Admin-kontroller

Menyelement	Beskrivelse
Tekststandard 5–95 (75*)	Angi tekstkvaliteten for et skannet bilde.
Tekst-/fotostandard 5–95 (75*)	Angi tekst- eller fotokvaliteten for et skannet bilde.
Fotostandard 5–95 (75*)	Angi fotokvaliteten for et skannet bilde.
Bruk TIFF med flere sider På* Av	Velg mellom TIFF-filer med én eller flere sider.
TIFF-komprimering LZW* JPEG	Angi komprimering for TIFF-filer.
Bitdybde for skanning 1-bits 8-biters*	Aktiver modusen Tekst/foto for å få mindre filstørrelser ved hjelp av 1-bits bilder. Merk: Dette menyelementet er bare tilgjengelig når Farge er satt til Grå.
Skanning av egendefinert jobb Av* På	Slå på skanning av tilpassede jobber som standard. Merk: Dette menyelementet vises bare når en harddisk er installert.
Forhåndsvisning av skanning Av På*	Vise en forhåndsvisning av skannet på skjermen. Merk: Dette menyelementet vises bare når en harddisk er installert.
Merk: Standardinnstillingen indikeres med en stjerne (*) ved siden av en verdi.	

Skriv ut fra flash-stasjon

Menyelement	Beskrivelse
Antall kopier 1-9999 (1*)	Angi antall kopier.
Papirkilde Skuff [x] (1*) Flerbruksmater Manuelt papir Manuell konvolutt	Angi papirkilden for utskriftsjobben. Merk: Flerbruksmateren er bare tilgjengelig på enkelte skrivermodeller.
Farge Av På*	Skrive ut i farger.
Sorter (1,1,1) (2,2,2) (1,2,3) (1,2,3)*	Skriv ut flere kopier i rekkefølge.
Sider 1-sidig* 2-sidig	Angi om det skal skrives ut på én eller begge sider av papiret.
Vendestil Langside* Kortside	Avgjøre hvilken side av arket (langsiden eller kortsiden) innbindingen skal gjøres på ved tosidig utskrift. Merk: Avhengig av alternativet som er angitt, forskyver skriveren automatisk informasjon som skrives ut på sidene for å oppnå riktig innbinding av jobben.
Sider pr. side Av* 2 sider per side 3 sider per side 4 sider per side 6 sider per side 9 sider per side 12 sider per side 16 sider per side	Skrive ut flere sider på ett ark.
Rekkefølge for sider per side Vannrett* Omvendt vannrett Omvendt loddrett Loddrett	Angi posisjonen til flersidige bilder når du bruker Sider pr. side. Merk: Posisjonen avhenger av antall sider og sideretningene.
Retning for sider per side Auto* Liggende Stående	Angi sideretningen til flersidige bilder når du bruker Sider pr. side.
Ramme for sider per side Ingen* Heltrukket	Skriv ut en ramme rundt hvert bilde når du bruker Sider pr. side.
Merk: Standardinnstillingen indikeres med en stjerne (*) ved siden av en verdi.	

Menyelement	Beskrivelse
Skilleark Av* Mellom kopier Mellom jobber Mellom sider	Angi om det skal settes inn tomme skilleark ved utskrift.
Skillearkkilde Skuff [x] (*) Flerbruksmater	Angi papirkilden for skillearkene. Merk: Flerbruksmateren er bare tilgjengelig på enkelte skrivermodeller.
Blanke sider Ikke skriv ut* Skriv ut	Angi om det skal skrives ut tomme sider i en utskriftsjobb.
Merk: Standardinnstillingen indikeres med en stjerne (*) ved siden av en verdi.	

Nettverk/porter

Nettverksoversikt

Menyelement	Beskrivelse
Aktiv adapter Auto* Standardnettverk Trådløs	Angi typen nettverkstilkobling. Merk: Trådløs er bare tilgjengelig for skrivere som er koblet til et trådløst nettverk.
Nettverksstatus	Vis tilkoblingsstatusen for skrivernetverket.
Vise nettverksstatus på skriver Av På*	Viser nettverksstatusen på skjermen.
Hastighet, tosidig utskrift	Viser hastigheten til nettverkskortet som for tiden er aktiv.
IPv4	Viser IPv4-adressen.
Alle IPv6-adresser	Viser alle IPv6-adresser.
Tilbakestill printserver	Tilbakestill alle de aktive nettverksforbindelsene til skriveren. Merk: Denne innstillingen fjerner alle konfigurasjonsinnstillingene for nettverket.
Tidsavbrudd for nettverksjobb Av På* (90 sekunder)	Angi hvor lang tid det skal ta før skriveren avbryter en nettverksutskriftsjobb.
Bannerside Av* På	Skriv ut en bannerside.
Portrekkevidde for skanning til PC	Angi et gyldig portområde for skrivere bak en portblokkerende brannmur.
Merk: Standardinnstillingen indikeres med en stjerne (*) ved siden av en verdi.	

Menyelement	Beskrivelse
Aktiver nettverkstilkoblinger Av På*	Gjør det mulig for skriveren å koble til et nettverk.
Aktiver LLDP Av* På	Aktive LLDP (Link Layer Discovery Protocol) på skriveren.
Merk: Standardinnstillingen indikeres med en stjerne (*) ved siden av en verdi.	

Trådløs

Menyelement	Beskrivelse
Oppsett via mobilapp	Konfigurer trådløs tilkobling ved hjelp av appen Lexmark Mobile Assistant.
Oppsett på skriverkontrollpanelet Velg nettverk Legg til et Wi-Fi-nettverk <ul style="list-style-type: none"> • Nettverksnavn • Nettverksmodus • Sikkerhetsmodus for trådløs tilkobling (Deaktivert*) 	Bestem det trådløse nettverket som skriveren kobler til. Merk: Dette menyelementet vises som <i>Oppsett av trådløs tilkobling i Embedded Web Server</i> .
Wi-Fi Protected Setup Start trykknappmetoden Start PIN-metode	Opprett et trådløst nettverk og aktiver nettverkssikkerhet. Merknader: <ul style="list-style-type: none"> • Start trykknappmetoden kobler skriveren til et trådløst nettverk når du trykker på knapper både på skriveren og på tilgangspunktet (den trådløse ruter) innen en viss tid. • Start PIN-metoden kobler skriveren til et trådløst nettverk når du bruker en PIN-kode på skriveren og taster den inn i innstillingene for trådløs tilkobling på tilgangspunktet.
Kompatibilitet 802.11b/g/n (2,4GHz)*	Angi trådløs standard for det trådløse nettverket.
Sikkerhetsmodus for trådløs tilkobling Deaktivert* WEP WPA2/WPA-Personal WPA2-Personal 802.1x - RADIUS	Angi sikkerhetstypen for tilkobling av skriveren til trådløse enheter.
WEP Authentication Mode (Godkjenningsmodus) Auto* Åpne Delt	Angir WEP-typen (Wireless Encryption Protocol) som brukes av skriveren. Merk: Dette menyelementet vises bare hvis Sikkerhetsmodus for trådløs tilkobling er satt til WEP.
Angi WEP-nøkkel	Angir et WEP-passord for sikker trådløs tilkobling. Merk: Dette menyelementet vises bare hvis Sikkerhetsmodus for trådløs tilkobling er satt til WEP.

Menyelement	Beskrivelse
WPA2-Personal AES*	Aktiverer trådløs sikkerhet via WPA2. Merk: Dette menyelementet vises bare hvis Sikkerhetsmodus for trådløs tilkobling er satt til WPA2-Personal.
Angi PSK	Angir passordet for sikker trådløs tilkobling. Merk: Dette menyelementet vises bare hvis Sikkerhetsmodus for trådløs tilkobling er satt til WPA2/WPA-Personal eller WPA2-Personal.
WPA2/WPA-Personal AES*	Aktiver trådløs sikkerhet via WPA2/WPA. Merk: Dette menyelementet vises bare hvis Sikkerhetsmodus for trådløs tilkobling er satt til WPA2/WPA-Personal.
802.1x-krypteringsmodus WPA+ WPA2*	Aktiverer trådløs sikkerhet via 802.1x-standarden. Merk: Dette menyelementet vises bare hvis Sikkerhetsmodus for trådløs tilkobling er satt til 802.1x – Radius.
IPv4 Aktiver DHCP På* Av	Aktivere DHCP (Dynamic Host Configuration Protocol). Merk: DHCP er en standardprotokoll som gjør at en server dynamisk kan tilordne en IP-adresse og andre nettverkskonfigurasjonsparametere til hver enhet i nettverket, slik at de kan kommunisere med andre IP-nettverk.
IPv4 Angi statisk IP-adresse IP-adresse Nettmaske Gateway	Angi den statiske IP-adressen til skriveren.
IPv6 Aktiver IPv6 På* Av	Aktiver IPv6 i skriveren.
IPv6 Aktiver DHCPv6 Av* På	Aktiver DHCPv6 i skriveren.
IPv6 Automatisk konfigurasjon av tilstandsløs adresse Av På*	Sett nettverkskortet til å godta oppføringer om automatisk konfigurering av IPv6-adresser fra en ruter.
IPv6 DNS-adresse	Angi DNS-serveradressen.
IPv6 Manuelt tilordnet IPV6	Tilordne IPv6-adressen. Merk: Dette menyelementet vises bare på enkelte skrivermodeller.
IPv6 Manuelt tilordnet IPV6-ruter	Tilordne IPv6-ruteradressen. Merk: Dette menyelementet vises bare på enkelte skrivermodeller.
IPv6 Adresseprefiks 0–128 (64*)	Angi adresseprefiksen.

Menyelement	Beskrivelse
IPv6 Alle IPv6-adresser	Viser alle IPv6-adresser.
IPv6 Alle IPv6-ruteradresser	Vise alle IPv6-ruteradresser.
Nettverksadresse UAA LAA	Vis nettverksadressene.
PCL SmartSwitch På* Av	Angi at skriveren automatisk skal bytte til PCL-emulering når en utskriftsjobb krever det, uavhengig av standard skrifterspråk. Merk: Hvis PCL SmartSwitch er av, undersøker ikke skriveren innkommende data, og den bruker standard skrifterspråk slik det er angitt i menyen Oppsett.
PS SmartSwitch På* Av*	Angi at skriveren automatisk skal bytte til PS-emulering når en utskriftsjobb krever det, uavhengig av standard skrifterspråk. Merknader: <ul style="list-style-type: none"> • Dette menyelementet vises bare på enkelte skrivermodeller. • Hvis PS SmartSwitch er av, undersøker ikke skriveren innkommende data, og den bruker standard skrifterspråk slik det er angitt i menyen Oppsett.
Binær PS for Mac Auto* På Av	Angi at skriveren kan behandle binære PostScript-utskriftsjobber for Macintosh. Merknader: <ul style="list-style-type: none"> • Dette menyelementet vises bare på enkelte skrivermodeller. • Innstillingen På behandler ubehandlede binære PostScript-utskriftsjobber. • Innstillingen Av filtrerer utskriftsjobber ved hjelp av standardprotokollen.

Wi-Fi Direct

Menyelement	Beskrivelse
Aktiver Wi-Fi Direct På Av*	Angir at skriveren skal kobles direkte til Wi-Fi-enheter.
Navn for Wi-Fi Direct	Angi navn for Wi-Fi-Direct-nettverket.
Wi-Fi Direct-passord	Angi et passord for å autentisere og bekrefte brukerne på en Wi-Fi-tilkobling.
Vis passord på oppsettsiden Av På*	Vis Wi-Fi Direct-passordet på nettverksoppsettsiden.
Foretrukket kanalnummer 1–11 Auto*	Angi ønsket kanal for Wi-Fi-nettverket.
IP-adresse for gruppeeier	Angi IP-adressen for gruppeeieren.
Merk: Standardinnstillingen indikeres med en stjerne (*) ved siden av en verdi.	

Menyelement	Beskrivelse
Godta trykknappforespørsler automatisk Av* På	Godta forespørsler om å koble til nettverket automatisk. Merk: Automatisk godtakelse av klienter er ikke sikret.
Merk: Standardinnstillingen indikeres med en stjerne (*) ved siden av en verdi.	

Ethernet

Menyelement	Beskrivelse
Nettverkshastighet	Vis hastigheten til den aktive nettverksadapteren.
IPv4 Aktiver DHCP (På*) Angi statisk IP-adresse	Konfigurer IPv4-innstillingene.
IPv6 Aktiver IPv6 (På*) Aktiver DHCPv6 (Av*) Automatisk konfigurasjon av tilstandsløs adresse (På*) DNS-serveradresse Manuelt tilordnet IPv6-adresse Manuelt tilordnet IPv6-ruter Adresseprefiks (64*) Alle IPv6-adresser Alle IPv6-ruteradresser	Konfigurer IPv6-innstillingene.
Nettverksadresse UAA LAA	Angi nettverksadressen.
PCL SmartSwitch Av På*	Angi at skriveren automatisk skal bytte til PCL-emulering når en utskriftsjobb krever det, uavhengig av standard skiverspråk. Merk: Hvis denne innstillingen er deaktivert, undersøker ikke skriveren innkommende data, og den bruker standard skiverspråk slik det er angitt på menyen Oppsett.
PS SmartSwitch Av På*	Angi at skriveren automatisk skal bytte til PostScript-emulering når en utskriftsjobb krever det, uavhengig av standard skiverspråk. Merk: Hvis denne innstillingen er deaktivert, undersøker ikke skriveren innkommende data, og den bruker standard skiverspråk slik det er angitt på menyen Oppsett.
Jobbufring Av* På	Lagre jobber midlertidig på harddisken før utskrift. Merk: Dette menyelementet vises bare når en harddisk er installert.
Merk: Standardinnstillingen indikeres med en stjerne (*) ved siden av en verdi.	

Menyelement	Beskrivelse
Binær PS for Mac Auto* På Av	Angi at skriveren kan behandle binære PostScript-utskriftsjobber for Macintosh. Merknader: <ul style="list-style-type: none"> • Auto behandler utskriftsjobber fra datamaskiner som kjører Windows- eller Macintosh-operativsystemer. • Av filtrerer PostScript-utskriftsjobber ved hjelp av standardprotokollen.
Energieffektivt Ethernet På Av Auto*	Redusere strømforbruket når skriveren ikke mottar data fra Ethernet-nettverket.
Merk: Standardinnstillingen indikeres med en stjerne (*) ved siden av en verdi.	

TCP/IP

Merk: Denne menyen vises bare for nettverksskrivere eller skrivere som er koblet til utskriftsservere.

Menyelement	Beskrivelse
Angi vertsnavn	Angi det gjeldende TCP/IP-vertsnavnet.
Domenenavn	Angi domenenavnet.
Tillat at DHCP/BOOTP oppdaterer NTP-server På* Av	Tillat at DHCP- og BOOTP-klienter oppdaterer NTP-innstillingene for skriveren.
Nullkonfigurasjonsnavn	Angi et navn for nullkonfigurasjonsnettverket.
Aktiver Auto IP Av* På	Tilordne en IP-adresse automatisk.
DNS-serveradresse	Angi gjeldende DNS-serveradresse (Domain Name System).
DNS-reserveadresse	Angi DNS-reserveserveradressene.
DNS-reserveadresse 2	
DNS-reserveadresse 3	
Domenesøkerekkefølge	Spesifiser en liste over domenenavn for å finne skriveren og ressursene som befinner seg i forskjellige domener i nettverket.
Aktiver DDNS Av* På	Oppdater Dynamic DNS-innstillingen.
DDNS TTL	Angi gjeldende DDNS-innstillinger.
Standard TTL	
DDNS-oppdateringstid	
Merk: Standardinnstillingen indikeres med en stjerne (*) ved siden av en verdi.	

Menyelement	Beskrivelse
Aktiver mDNS Av På*	Oppdater DNS-innstillingene for Multicast.
WINS-serveradresse	Angi en serveradresse for WINS (Windows Internet Name Service).
Aktiver BOOTP Av* På	Tillat at BOOTP tilordner en IP-adresse for skriver.
Begrenset serverliste	Angi IP-adressene som har tillatelse til å kommunisere med skriveren via TCP/IP. Merknader: <ul style="list-style-type: none"> • Bruk komma til å skille hver IP-adresse. • Du kan legge til opptil 50 IP-adresser.
Alternativer for begrenset serverliste Blokker alle porter* Blokker bare utskrift Blokker bare utskrift og HTTP	Angi tilgangsalternativet for IP-adresser som ikke er oppført i listen.
MTU 256–1500 Ethernet (1500*)	Angi en parameter for maksimal overføringsenhet (MTU) for TCP-tilkoblinger.
Raw Print Port 1-65535 (9100*)	Angi et raw-portnummer for skrivere som er koblet til i et nettverk.
Maksimal hastighet for utgående trafikk Av* På	Angi maksimal overføringshastighet for skriveren. Merk: Når dette er aktivert, er alternativet for denne innstillingen 100–1 000 000 kilobit/sekund.
Aktiver TLSv1.0 Av På*	Aktiver TLSv1.0-protokollen.
Aktiver TLSv1.1 Av På*	Aktiver TLSv1.1-protokollen.
SSL-chifferliste	Angi chifferalgoritmene som skal brukes for SSL- eller TLS-tilkoblingene.
Merk: Standardinnstillingen indikeres med en stjerne (*) ved siden av en verdi.	

SNMP

Merk: Denne menyen vises bare på nettverksskrivere eller skrivere som er koblet til utskriftsservere.

Menyelement	Beskrivelse
SNMP-versjoner 1 og 2c Aktivert Av På* Tillat SNMP-kringkasting Av På* Aktiver PPM MIB Av På* SNMP-gruppe	Konfigurer SNMP (Simple Network Management Protocol)-versjon 1 og 2c for å installere skriverdrivere og programmer.
PDF-versjon 3 Aktivert Av På* Angi legitimasjon for lese-/skriverettigheter Brukernavn Passord Angi legitimasjon for skrivebeskyttelse Brukernavn Passord Godkjenningsskode MD5 SHA1* Laveste godkjenningsnivå Ikke godkjenning, ikke personvern Godkjenning, ikke personvern Godkjenning, personvern* Personvernalgoritme DES AES-128*	Konfigurer SNMP-versjon 3 for å installere og oppdatere sikkerhetsfunksjonene til skriveren.
Merk: Standardinnstillingen indikeres med en stjerne (*) ved siden av en verdi.	

IPSec

Merk: Denne menyen vises bare på nettverksskrivere eller skrivere som er koblet til utskriftsservere.

Menyelement	Beskrivelse
Aktiver IPSec Av* På	Aktiver IPSec (Internet Protocol Security).
Merk: Standardinnstillingen indikeres med en stjerne (*) ved siden av en verdi.	

Menyelement	Beskrivelse
Basiskonfigurasjon Standard* Kompatibilitet Sikker	Angi grunnkonfigurasjonen for IPSec. Merk: Dette menyelementet vises bare når Aktiver IPSec er satt til På.
IPSec-enhetssertifikat	Angi et IPsec-sertifikat. Merk: Dette menyelementet vises bare når Basiskonfigurasjon er satt til Kompatibilitet.
Autentiserte tilkoblinger med forhåndsdelte nøkkel Vert [x] Adressebok Nøkkel*	Konfigurer de autentiserte tilkoblingene på skriveren. Merk: Disse menyelementene vises bare når Aktiver IPSec er satt til På.
Autentiserte tilkoblinger med sertifikat Vert [x] adresse[/subnett] Adresse[/subnett]	
Merk: Standardinnstillingen indikeres med en stjerne (*) ved siden av en verdi.	

802.1x

Merk: Denne menyen vises bare på nettverksskrivere eller skrivere som er koblet til utskriftsservere.

Menyelement	Beskrivelse
Aktiv Av* På	Gjør at skriveren kobler til nettverk som krever godkjenning før det gis tilgang. Merk: Åpne Embedded Web Server for å konfigurere innstillingene til dette menyelementet.
Merk: Standardinnstillingen indikeres med en stjerne (*) ved siden av en verdi.	

LPD-konfigurasjon

Merk: Denne menyen vises bare på nettverksskrivere eller skrivere som er koblet til utskriftsservere.

Menyelement	Beskrivelse
LPD Timeout (LPD-tidsavbrudd) 0–65535 sekunder (90*)	Angi verdien for tidsavbrudd for å stoppe LPD-serveren (Line Printer Daemon) fra å vente i ubestemt tid på ugyldige utskriftsjobber eller utskriftsjobber som har hengt seg.
LPD Banner Page (LPD-bannerside) Av* På	Skriv ut en bannerside for alle LPD-utskriftsjobber. Merk: En bannerside er den første siden av en utskriftsjobb og som brukes som skilletegn mellom utskriftsjobber og til å identifisere opphavsmann for utskriftsforespørselen.
LPD Trailer Page (LPD-sluttside) Av* På	Skriv ut en sluttside for alle LPD-utskriftsjobber. Merk: En sluttside er den siste siden av en utskriftsjobb.
Merk: Standardinnstillingen indikeres med en stjerne (*) ved siden av en verdi.	

Menyelement	Beskrivelse
LPD Carriage Return Conversion (LPD-konvertering av vognretur) Av* På	Aktiver vognreturkonvertering. Merk: En vognretur er en mekanisme som kommanderer skriveren til å flytte plasseringen av markøren til første posisjon på samme linje.
Merk: Standardinnstillingen indikeres med en stjerne (*) ved siden av en verdi.	

HTTP-/FTP-innstillinger

Merk: Denne menyen vises bare for nettverksskrivere eller skrivere som er koblet til utskriftsservere.

Menyelement	Beskrivelse
Aktiver HTTP-server Av På*	Få tilgang til Embedded Web Server for å overvåke og administrere skriveren.
Aktiver HTTPS Av På*	Konfigurer HTTPS-innstillingene (HyperText Transfer Protocol Secure).
Aktiver FTP/TFTP Av På*	Send filer ved hjelp av FTP.
Lokale domener	Angi domenenavn for HTTP- og FTP-servere. Merk: Dette menyelementet vises bare på enkelte skrivermodeller.
IP-adresse for HTTP-proxy	Konfigurer HTTP- og FTP-serverinnstillingene.
IP-adresse for FTP-proxy	Merk: Disse menyelementene vises bare på enkelte skrivermodeller.
Standard IP-port for HTTP 1–65535 (80*)	
HTTPS-enhetssertifikat	
Standard IP-port for FTP 1–65535 (21*)	
Tidsavbrudd for HTTP/FTP-forespørsler 1-299 (30*)	Angi tidsrommet før servertilkoblingen stopper.
Nye forsøk for HTTP/FTP-forespørsler 1-299 (3*)	Angi antall nye forsøk på å koble til HTTP/FTP-serveren.
Merk: Standardinnstillingen indikeres med en stjerne (*) ved siden av en verdi.	

ThinPrint

Menyelement	Beskrivelse
Aktiver ThinPrint Av På*	Skriv ut med ThinPrint.
Portnummer 4000–4999 (4000*)	Angi portnummeret for ThinPrint-serveren.
Båndbredde (biter/sek) 100–1000000 (0*)	Angi hastigheten for å overføre data i et ThinPrint-miljø.
Pakkestørrelse (kB) 0–64000 (0*)	Angi pakkestørrelsen for dataoverføring.
Merk: Standardinnstillingen indikeres med en stjerne (*) ved siden av en verdi.	

USB

Menyelement	Beskrivelse
PCL SmartSwitch Av På*	Angir at skriveren skal bytte til PCL-emulering når en utskriftsjobb som er mottatt via en USB-port, krever det, uavhengig av standard skrifterspråk. Merk: Hvis PCL SmartSwitch er av, undersøker ikke skriveren innkommende data, og den bruker standard skrifterspråk slik det er angitt i menyen Oppsett.
PS SmartSwitch Av På*	Angir at skriveren skal bytte til PS-emulering når en utskriftsjobb som er mottatt via en USB-port, krever det, uavhengig av standard skrifterspråk. Merk: Hvis PS SmartSwitch er av, undersøker ikke skriveren innkommende data, og den bruker standard skrifterspråk slik det er angitt i menyen Oppsett.
Jobbufring Av* På	Lagre jobber midlertidig på harddisken før de skrives ut. Merk: Dette menyelementet vises bare når en harddisk er installert.
Binær PS for Mac På Auto* Av	Angi at skriveren kan behandle binære PostScript-utskriftsjobber for Macintosh. Merknader: <ul style="list-style-type: none"> • På – skriveren behandler ubehandlede binære PostScript-jobber fra datamaskiner som bruker Macintosh-operativsystemet. • Auto – skriveren kan behandle utskriftsjobber fra datamaskiner som kjører enten Windows eller Macintosh. • Av – skriveren filtrerer PostScript-jobber ved å bruke standardprotokollen.
Aktiver USB-port Av På*	Aktiver standard-USB-porten.
Merk: Standardinnstillingen indikeres med en stjerne (*) ved siden av en verdi.	

Begrens tilgang til eksternt nettverk

Menyelement	Beskrivelse
Begrens tilgang til eksternt nettverk Av* På	Begrens tilgangen til nettverksområder.
Adresse til eksternt nettverk	Angi nettverksadressene med begrenset tilgang.
E-postadresse for varsel	Angi e-postadressen din for å sende et varsel om loggførte hendelser.
Ping-frekvens 1–300 (10*)	Angi tidsintervall for nettverksforespørsel i sekunder.
Emne	Angi emnet for og meldingen i e-postvarselet.
Melding	
Merk: Standardinnstillingen indikeres med en stjerne (*) ved siden av en verdi.	

Sikkerhet

Påloggingsmetoder

Behandle tillatelser

Menyelement	Beskrivelse
<p>Funksjonstilgang</p> <ul style="list-style-type: none"> Få tilgang til adressebøker i apper Endre adressebok Administrer snarveier Lag profiler Behandle bokmerker Utskrift fra flash-stasjon Fargeutskrift med flash-stasjon Skanning av flash-stasjon Kopier funksjon Fargeutskrift for kopiering Fargefjerner E-postfunksjon Faksfunksjon FTP-funksjon Frigi holdte fakser Tilgang til holdte jobber Bruk profiler Avbryt jobber på enheten Endre språk IPP (Internet Printing Protocol) Start skanning eksternt S/H utskrift Fargeutskrift Nettverksmappe – utskrift Nettverksmappe – fargeutskrift Nettverksmappe – skanning Harddisk – utskrift Harddisk – fargeutskrift Harddisk – skanning 	<p>Kontroller tilgang til skriverfunksjoner.</p> <p>Merk: Enkelte menyelementer vises bare når en harddisk er installert.</p>
<p>Administrative menyer</p> <ul style="list-style-type: none"> Menyen Sikkerhet Menyen Nettverk/porter Papirmeny Menyen Rapporter Menyer for funksjonskonfigurasjon Menyen Rekvisita Tilleggskortmeny SE-meny Enhetsmeny 	<p>Kontroller tilgang til skrivermenyinnstillinger.</p>

Menyelement	Beskrivelse
Enhetsbehandling Fjernadministrasjon Fastvareoppdateringer Programkonfigurasjon Kontrollpanellås Innstillinger for Importer/eksporter alt Sletting – feil	Kontroller tilgang til alternativene for printeradministrasjon.
Programmer Nye programmer Kortkopi Skannesenteret Scan Center tilpasset [x] Skjemaer og favoritter	Kontroller tilgangen til skriverprogrammer.

Lokale kontoer

Menyelement	Beskrivelse
Behandle grupper/tillatelser Legg til gruppe Importer tilgangskontroller Funksjonstilgang Administrative menyer Enhetsadmin. Prog Alle brukere Importer tilgangskontroller Funksjonstilgang Administrative menyer Enhetsadmin. Prog Administrator	Kontrollgruppe- eller brukertilgang til skriverens funksjoner, programmer og innstillinger for sikkerhet.
Legg til bruker Brukernavn/Passord User Name (Brukernavn) Passord PIN-kode	Opprett lokale kontoer for å administrere tilgang til skriverens funksjoner.
Brukernavn-/Passord-kontoer Legg til bruker	
Brukernavn-kontoer Legg til bruker	
Passord-kontoer Legg til bruker	
PIN-kontoer Legg til bruker	

Planlegg USB-enheter

Menyelement	Beskrivelse
Planer Legg til ny plan	Planlegg tilgang til USB-portene.

Sikkerhetskontrolllogg

Menyelement	Beskrivelse
Aktiver kontroll Av* På	Register hendelsene i sikkerhetskontrollloggen og den eksterne systemloggen.
Aktiver ekstern systemlogg Av* På	Send kontrollloggene til en ekstern server.
Ekstern systemloggserver	Angi den eksterne systemloggserveren.
Ekstern systemloggport 1–65535 (514*)	Angi den eksterne systemloggporten.
Ekstern systemloggmetode Normal UDP* Stunnel	Angi en systemloggmetode for å sende loggførte hendelser til en ekstern server.
Merk: Standardinnstillingen indikeres med en stjerne (*) ved siden av en verdi.	

Menyelement	Beskrivelse
Ekstern systemlogg-funksjon 0 – Kjernemeldinger 1 – Meldinger på brukernivå 2 – Postsystem 3 – Systemdaemoner 4 – Sikkerhets-/autoriseringsmeldinger* 5 – Meldinger generert internt av systemlogger 6 – Delsystem for linjeskriver 7 – Delsystem for nettverksnyheter 8 – UUCP-delsystem 9 – Klokkedaemon 10 – Sikkerhets-/autoriseringsmeldinger 11 – FTP-daemon 12 – NTP-delsystem 13 – Loggrevisjon 14 – Loggvarsling 15 – Klokkedaemon 16 – Lokal bruk 0 (lokal 0) 17 – Lokal bruk 1 (lokal 1) 18 – Lokal bruk 2 (lokal 2) 19 – Lokal bruk 3 (lokal 3) 20 – Lokal bruk 4 (lokal 4) 21 – Lokal bruk 5 (lokal 5) 22 – Lokal bruk 6 (lokal 6) 23 – Lokal bruk 7 (lokal 7)	Angi en områdekode som skriveren bruker når den sender logghendelser til en ekstern server.
Alvorlighetsgrad på hendelsene som skal logges 0 – Nødtilfelle 1 – Varsel 2 – Kritisk 3 – Feil 4 – Advarsel* 5 – Merknad 6 – Til informasjon 7 – Feilsøk	Angi grenseverdien for prioritetsnivået for logging av meldinger og hendelser.
Ikke-loggførte hendelser i ekstern systemlogg Av* På	Send alle hendelser, uavhengig av alvorlighetsgrad, til en ekstern server.
Administrators e-postadresse	Send et e-postvarsel om loggførte hendelser til administratoren.
E-postvarsel for fjernet logg Av* På	Send et e-postvarsel til administratoren når en loggoppføring slettes.
E-postvarsel for overskrevet logg Av* På	Send et e-postvarsel til administratoren når loggen er full og begynner å overskrive de eldste oppføringene.
Merk: Standardinnstillingen indikeres med en stjerne (*) ved siden av en verdi.	

Menyelement	Beskrivelse
Logg full virkemåte Skriv over de eldre oppføringene* Send logg via e-post, og slett alle oppføringer	Løs lagringsproblemer for logger når loggen fyller opp det tildelte minnet.
E-postvarsel for % fullt Av* På	Send et e-postvarsel til administratoren når loggen fyller opp det tildelte minnet.
Varslingsnivå % full 1–99 (90*)	
E-postvarsel for eksportert logg Av* På	Send et e-postvarsel til administratoren når en logg eksporteres.
E-postvarsel for endrede innstillinger Av* På	Send et e-postvarsel til administratoren når Aktiver revisjon er angitt.
Logglinjeavslutninger LF (\n)* CR (\r) CRLF (\r\n)	Angi hvordan loggfilen avslutter enden av hver linje.
Eksporter av digitale signaturer Av* På	Legg til en digital signatur for hver eksporterte loggfil.
Fjern logger	Slett alle kontrolloggene.
Eksporter logg Systemlogg (RFC 5424) Systemlogg (RFC 3164) CSV	Eksporter en sikkerhetslogg til en flash-stasjon.
Merk: Standardinnstillingen indikeres med en stjerne (*) ved siden av en verdi.	

Påloggingsbegrensninger

Menyelement	Beskrivelse
Mislykkede pålogginger 1–10 (3*)	Angi antallet mislykkede påloggingsforsøk før brukeren blir utestengt.
Tidsramme for mislykket pålogging 1–60 minutter (5*)	Angi tidsrommet mellom mislykkede påloggingsforsøk før brukeren blir utestengt.
Varighet for sperre 1–60 minutter (5*)	Angi blokkeringsperioden.
Tidsramme for webpålogging 1–120 minutter (10*)	Angi forsinkelsen for en ekstern pålogging før brukeren automatisk logges av.
Merk: Standardinnstillingen indikeres med en stjerne (*) ved siden av en verdi.	

Oppsett for konfidensiell utskrift

Menyelement	Beskrivelse
Maks. ugyldig PIN-kode 2–10	Angi antallet ganger en ugyldig PIN-kode kan angis. Merknader: <ul style="list-style-type: none"> • Verdien null slår av denne innstillingen. • Når grensen er nådd, slettes utskriftsjobbene for det brukernavnet og PIN-koden. • Dette menyelementet vises bare når en harddisk er installert.
Konfidensiell utskrift-jobb utløper Av* 1 time 4 timer 24 Hours (24 timer) 1 uke	Angi utløpstidspunktet for konfidensielle utskriftsjobber. Merknader: <ul style="list-style-type: none"> • Hvis dette menyelementet endres mens konfidensielle utskriftsjobber ligger i skriverens minne eller på skriverens harddisk, endres ikke utløpstidspunktet for disse utskriftsjobbene til den nye standardverdien. • Hvis skriveren slås av, slettes alle konfidensielle jobber som ligger i skriverens internminne.
Gjenta utskrift-jobb utløper Av* 1 time 4 timer 24 Hours (24 timer) 1 uke	Angi utløpstidspunktet for en utskriftsjobb du ønsker å gjenta.
Bekreft utskrift-jobb utløper Av* 1 time 4 timer 24 Hours (24 timer) 1 uke	Angi utløpstidspunktet etter utskriften av en kopi som brukeren kan undersøke kvaliteten på før resten av kopiene skrives ut.
Utsett utskrift-jobb utløper Av* 1 time 4 timer 24 Hours (24 timer) 1 uke	Angi utløpstidspunktet for hvor lenge utskriftsjobber som skal utføres senere, lagres på skriveren.
Krev at alle jobber skal holdes Av* På	Angi at skriveren skal holde tilbake alle utskriftsjobber.
Behold like dokumenter Av* På	Angi at skriveren skal skrive ut andre dokumenter med samme filnavn uten å overskrive noen av utskriftsjobbene.
Merk: Standardinnstillingen indikeres med en stjerne (*) ved siden av en verdi.	

Diskkryptering

Merk: Denne menyen vises bare når det er installert en skriverharddisk.

Menyelement	Beskrivelse
Status Aktivert Deaktivert	Finne ut om Diskkryptering er aktivert.
Start kryptering	Forhindre tap av sensitiv data i tilfelle skriveren eller harddisken blir stjålet. Merk: Når du aktiverer diskrypteringen, slettes alt innholdet på harddisken. Hvis det er nødvendig, kan du sikkerhetskopiere viktige data fra skriveren før du begynner med kryptering.

Slett midlertidige datafiler

Menyelement	Beskrivelse
Lagret i innebygd minne Av* På	Slett alle filene som er lagret i skriverminnet.
Lagret på harddisk Én passering* Tre passeringer Syv passeringer	Slett alle filene som er lagret på skriverens harddisk.
Merk: Standardinnstillingen indikeres med en stjerne (*) ved siden av en verdi.	

Løsninger LDAP-innstillinger

Bruk	Til
Følg LDAP-henvisninger Av* På	Søke etter den påloggede brukerkontoen i de ulike serverne i domenet.
LDAP-sertifikatgodkjenning Nei* Ja	Aktivere verifisering av LDAP-sertifikater.

Diverse

Menyelement	Beskrivelse
Beskyttede funksjoner Vis* Skjul	Vis alle funksjonene som funksjonstilgangskontrollen (FAC) beskytter uavhengig av sikkerhetstillatelsen som brukeren har. Merk: FAC styrer tilgang til bestemte menyer og funksjoner eller deaktiverer dem helt.
Utskriftstillatelse Av* På	La brukeren logge på før utskrift.
Pålog. for std. utskriftstillatelse	Angi standard pålogging for utskriftstillatelse.
Merk: Standardinnstillingen indikeres med en stjerne (*) ved siden av en verdi.	

Menyelement	Beskrivelse
Sikkerhetstilbakestilling Aktiver gjestetilgang Ingen effekt	Angi effekten av bruk av sikkerhetsbryteren for tilbakestilling. Merknader: <ul style="list-style-type: none"> • Bryteren er plassert ved siden av et låseikon på kontrollerkortet. • Aktivering av gjestetilgang gir full tilgangskontroll til brukere som ikke er logget på. • Ingen effekt betyr at tilbakestillingen ikke har noen effekt på skriverens sikkerhetskonfigurasjon.
Minimumslengde på passordet 0–32 (0*)	Angi det minste antallet tegn som er tillatt for passord.
Merk: Standardinnstillingen indikeres med en stjerne (*) ved siden av en verdi.	

Rapporter

Menyinnstillingsside

Menyelement	Beskrivelse
Menyinnstillingsside	Skriv ut en rapport som inneholder preferansene, innstillingene og konfigurasjonene for skriveren.

Enhet

Menyelement	Beskrivelse
Enhetsinformasjon	Skriv ut en rapport som inneholder informasjon om skriveren.
Enhetsstatistikk	Skriv ut en rapport om skriverbruk og rekvisitastatus.
Profiler-liste	Skriv ut en liste over profiler som er lagret i skriveren.
Aktivarapport	Skriv ut en rapport som inneholder serienummeret og modellnavnet for skriveren.

Skriv ut

Menyelement	Beskrivelse
Skriv ut skrifter PCL-skrifter PS-skrifter	Skrive ut fargeprøver og informasjon om skriftene som er tilgjengelige i hvert skriverspråk.
Skriv ut katalog	Skrive ut ressursene som er lagret i flash-enheten eller på harddisken. Merk: Dette menyelementet vises bare hvis det er installert en flash-enhet eller skriverharddisk.

Snarveier

Menyelement	Beskrivelse
Alle snarveier	Skriv ut en rapport som viser snarveiene som er lagret i skriveren.
Fakssnarveier	
Kopier snarveier	
E-postsnarveier	
FTP-snarveier	
Nettverksmappesnarvei	

Faks

Merk: Denne menyen vises bare hvis Faks er konfigurert, og Aktiver jobblogg er satt til På.

Menyelement	Beskrivelse
Faksjobblogg	Skriv ut en rapport om de siste 200 fullførte faksjobbene.
Faksanropslogg	Skriv ut en rapport med informasjon om de siste 100 oppringte, mottatte og blokkerte anropene.

Nettverk

Menyelement	Beskrivelse
Nettverksoppsettside	Skriv ut en side som viser de konfigurerte innstillingene for nettverk og trådløst nettverk på skriveren. Merk: Dette menyelementet vises bare for nettverksskrivere eller skrivere som er koblet til utskriftsservere.

Hjelp

Menyelement	Beskrivelse
Skriv ut alle veiledningene	Skriver ut alle veiledningene.
Fargekvalitet	Gir informasjon om hvordan du løser problemer med fargekvaliteten
Tilkoblingsveiledning	Gir informasjon om hvordan du kobler til skriveren lokalt (USB) eller til et nettverk
Kopieringsveiledning	Inneholder informasjon om hvordan du lager en kopi og konfigurerer innstillingene
E-postveiledning	Inneholder informasjon om hvordan du sender en e-post og konfigurerer innstillingene
Faksveiledning	Inneholder informasjon om hvordan du sender en faks og konfigurerer innstillingene
Skanneveiledning	Inneholder informasjon om hvordan du skanner et dokument og konfigurerer innstillingene
Informasjon	Inneholder informasjon om skriveren
Utskriftsmateriale	Gir informasjon om hvordan du legger i papir og spesialpapir
Flytteveiledning	Gir informasjon om flytting, plassering og transport av skriveren
Veiledning om utskriftskvalitet	Gir informasjon om hvordan du løser problemer med utskriftskvaliteten

Menyelement	Beskrivelse
Rekvisitaveiledning	Inneholder informasjon om bestilling av rekvisita

Feilsøking

Menyelement	Beskrivelse
Testsider for utskriftskvalitet	Skriv ut eksempelsider for å finne og rette opp feil i utskriftskvaliteten.
Rengjøre skanneren	Skriv ut informasjon om hvordan du skal rengjøre skanneren.

Skrive ut menyinnstillingssiden

Gå til følgende på kontrollpanelet:

Innstillinger > Rapporter > Menyinnstillingsside

På skrivermodeller uten berøringsskjerm trykker du på  for å bla gjennom innstillingene.

Sikre skriveren

Merk: Harddisken støttes bare på enkelte skrivermodeller.

Finne sikkerhetssporet

Skriveren er utstyrt med en sikkerhetssperrefunksjon. Fest en sikkerhetssperre som er kompatibel med de fleste bærbare datamaskiner, på skriveren som vist for å sikre skriveren.

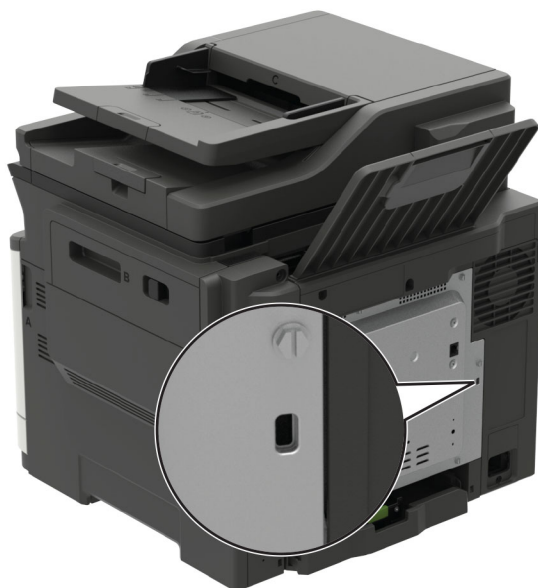

Slette skriverminne

Hvis du vil slette flyktig minne eller bufrede data, må du slå av skriveren.

Hvis du vil slette ikke-flyktig minne eller individuelle innstillinger, enhets- og nettverksinnstillinger, sikkerhetsinnstillinger og innebygde løsninger, gjør du følgende:

1 Gå til følgende på kontrollpanelet:

Innstillinger > Enhet > Vedlikehold > Ute av drift, slett > Rydd all informasjon på ikke-flyktig minne

På skrivermodeller uten berøringsskjerm trykker du på **OK** for å bla gjennom innstillingene.

2 Velg enten **Start førsteoppsettet** eller **La skriver være frakoblet**.

Slette innholdet på skriverens harddisk

1 Gå til følgende på kontrollpanelet:

Innstillinger > Enhet > Vedlikehold > Ute av drift, slett > Rydd all informasjon på harddisken

For skrivermodeller uten berøringsskjerm trykker du på  for å bla gjennom innstillingene.

2 Avhengig av skrivermodellen velger du **SLETT** eller **Fortsett**.

3 Følg instruksjonene i vinduet på kontrollpanelet.

Merk: Denne prosessen kan ta opptil en drøy time, og skriveren vil ikke være tilgjengelig for andre oppgaver mens krypteringen pågår.

Kryptere skriverens harddisk

Denne prosessen sletter alt innholdet på harddisken. Hvis det er nødvendig, kan du sikkerhetskopiere viktige data fra skriveren før du begynner med kryptering.

1 Gå til startsiden, trykk på **Innstillinger > Sikkerhet > Diskkryptering > Start kryptering**.

2 Følg instruksjonene i vinduet på kontrollpanelet.

Merknader:

- For å unngå tap av data må du ikke slå av skriveren mens krypteringen pågår.
- Denne prosessen kan ta opptil en drøy time, og skriveren vil ikke være tilgjengelig for andre oppgaver mens krypteringen pågår.
- Skriveren startes på nytt automatisk etter krypteringen.

Gjenopprette fabrikkinnstillingene

1 Gå til følgende på kontrollpanelet:

Innstillinger > Enhet > Gjenopprett fabrikkinnstillinger

For skrivermodeller uten berøringsskjerm trykker du på  for å bla gjennom innstillingene.

2 Velg **Gjenopprett alle innstillinger**.

Erklæring om flyktig og ikke-flyktig minne

Minnetyper	Beskrivelse
Flyktig minne	Skriveren bruker standard RAM: (Random Access Memory) til å bufre brukerdata midlertidig for enkle utskrifts- og kopieringsjobber.
ikke-flyktig minne	Skriveren kan bruke to typer ikke-flyktig minne: EEPROM og NAND (flash-minnekort). Begge typene brukes til å lagre operativsystemet, skriverinnstillinger, nettverksinformasjon, skanner- og bokmerkeinnstillinger og innebygde løsninger.
Skriverharddisk	Enkelte skrivere kan ha en harddisk installert. Skriverens harddisk er konstruert for skiverspesifikk funksjonalitet. Harddisken kan beholde bufrede brukerdata fra komplekse utskriftsjobber samt skjema- og skriftdata.

Slett innholdet av installert skriverminne under følgende omstendigheter:

- Skriveren skal trekkes tilbake.
- Skriverharddisken skal skiftes ut.
- Skriveren skal flyttes til en annen avdeling eller til et annet sted.
- Det skal utføres service på skriveren av en person utenfor organisasjonen.
- Skriveren skal fjernes fra lokalene for å få utført service.
- Skriveren skal selges til en annen organisasjon.

Avhending av skriverharddisk

- **Avmagnetisering:** Sletter harddisken med et magnetisk felt som fjerner lagrede data.
- **Knusing:** Komprimerer harddisken fysisk slik at den brekker komponentdeler og gjør dem uleselige.
- **Oppkutting:** River fysisk harddisken til mindre metallbiter.

Merk: For å garantere at alle dataene blir slettet fullstendig, må du fysisk ødelegge hver harddisk med lagrede data.

Vedlikeholde skriveren

Advarsel – mulig skade: Hvis du ikke bytter deler og rekvisita når du bes om det, kan dette skade skriveren eller hindre at skriveren fungerer optimalt.

Konfigurere varsler for rekvisita

1 Åpne en nettleser, og skriv inn IP-adressen til skriveren i adressefeltet.

Merknader:

- Vis IP-adressen til skriveren på startsidene til skriveren. IP-adressen vises som fire sett med tall atskilt med punktum, for eksempel 123.123.123.123.
- Hvis du bruker en proxyserver, må den deaktiveres midlertidig, slik at nettsiden kan lastes inn på riktig måte.

2 Klikk på **Innstillinger > Enhet > Varsler**.

3 Klikk på **Tilpassede varsler for rekvisita** på Rekvisita-menyen.

4 Velg et varsel for hver rekvisitaenhet.

5 Bruk endringene.

Opprette e-postvarslinger

Du kan konfigurere skriveren til å sende e-postvarsler når den begynner å gå tom for rekvisita, når det må fylles på papir, eller hvis det oppstår papirstopp.

1 Åpne en nettleser, og skriv inn IP-adressen til skriveren i adressefeltet.

Merknader:

- Vis IP-adressen til skriveren på startsidene til skriveren. IP-adressen vises som fire sett med tall atskilt med punktum, for eksempel 123.123.123.123.
- Hvis du bruker en proxyserver, må den deaktiveres midlertidig, slik at nettsiden kan lastes inn på riktig måte.

2 Klikk på **Innstillinger > Enhet > Varsler > Oppsett for e-postvarsling**, og konfigurere deretter innstillingene.

Merk: Kontakt e-postleverandøren hvis du ønsker mer informasjon om SMTP-innstillinger.

3 Klikk på **Oppsett av e-postlister og -varslinger**, og konfigurere deretter innstillingene.

4 Bruk endringene.

vise rapporter

1 Gå til følgende på kontrollpanelet:

Innstillinger > Rapporter

For skrivermodeller uten berøringsskjerm trykker du på  for å bla gjennom innstillingene.

2 Velg rapporten du vil vise.

Justere høyttalervolumet

Justere standardvolumet for den innebygde høyttaleren

Merk: Bare enkelte skrivermodeller har en høyttaler.

1 Gå til kontrollpanelet, og velg **Innstillinger > Enhet > Preferanser > Lydtilbakemelding**.

2 Juster volumet.

Merknader:

- Hvis Stillemodus er aktivert, er lydvarsler er slått av. Denne innstillingen senker også ytelsen til skriveren.
- Volumet tilbakestilles til standardverdien etter at hver økt logges ut eller når skriveren vekkes fra hvilemodus eller dvalemodus.

Justere standardvolumet for hodetelefoner

Merk: Bare enkelte skrivermodeller har en hodetelefonkontakt.

1 Gå til følgende på kontrollpanelet:

Innstillinger > Enhet > Tilgjengelighet

2 Juster hodetelefonvolumet.

Merk: Volumet tilbakestilles til standardverdien etter at hver økt logges ut eller når skriveren vekkes fra hvilemodus eller dvalemodus.

Konfigurere innstillinger for fakshøyttaler

Merk: Kontroller at faksen er konfigurert. Se [Konfigurere skriveren til å fakse på side 62](#) hvis du vil ha mer informasjon.

1 Gå til følgende på kontrollpanelet:

Innstillinger > Faks > Oppsett av faks > Høyttalerinnstillinger

For skrivermodeller uten berøringsskjerm trykker du på  for å bla gjennom innstillingene.

2 Gjør følgende:

- Sett høyttalermodus til **Alltid på**.
- Sett høyttalervolumet til **Høy**.

- Aktiver ringevolumet.

Nettverksutskrift

Koble skriveren til et Wi-Fi-nettverk

Før du starter, kontrollerer du at:

- Aktiv adapter er satt til Auto. Fra kontrollpanelet går du til **Innstillinger > Nettverk/porter > Nettverksoversikt > Aktiv adapter**.

For skrivermodeller uten berøringsskjerm trykker du på  for å bla gjennom innstillingene.

- Ethernet-kabelen er ikke koblet til skriveren.

Bruke veiviseren for trådløst oppsett i skriveren

Merknader:

- Disse instruksjonene gjelder bare for enkelte skrivermodeller.
- Før du bruker veiviseren, må du kontrollere at fastvaren til skriveren er oppdatert. Se [Oppdatere fastvare på side 269](#) hvis du vil ha mer informasjon.

- 1 Fra startbildet trykker du på  > **Sett opp nå**.
- 2 Velg et Wi-Fi-nettverk, og skriv deretter inn nettverkspassordet.
- 3 Trykk på **Ferdig**.

Bruke menyen Innstillinger på skriveren

- 1 Gå til følgende på kontrollpanelet:

Innstillinger > Nettverk/porter > Trådløs > Oppsett på skriverkontrollpanelet

For skrivermodeller uten berøringsskjerm trykker du på  for å bla gjennom innstillingene.

- 2 Velg et Wi-Fi-nettverk, og skriv deretter inn nettverkspassordet.

Merk: Det vises en melding om oppsett av Wi-Fi-nettverk ved første oppsett av Wi-Fi-nettverksklare skrivermodeller.

Bruke Lexmark Mobile Assistant

- 1 Avhengig av hva slags mobilenhet du har, laster du ned Lexmark Mobile Assistant-appen fra enten Google Play™ eller App Store.
- 2 Gjør ett av følgende, avhengig av skrivermodellen:
 - Gå til startsidene, og trykk på **Innstillinger > Nettverk/porter > Trådløs > Oppsett via mobilapp > Skriver-ID**.
 - Gå til følgende på kontrollpanelet:

Innstillinger > Nettverk/porter > Trådløs > Oppsett via mobilapp

For skrivermodeller uten berøringsskjerm trykker du på  for å bla gjennom innstillingene. Følg instruksjonene på skjermen for å se skriver-ID-en.

Merk: Skriver-ID-en er skriverens trådløse nettverks-SSID.

3 Fra mobilenheten din starter du programmet og godtar bruksvilkårene.

Merk: Gi tillatelser om nødvendig.

4 Trykk på **Koble til skriver** > **Gå til Wi-Fi-innstillinger**.

5 Koble mobilenheten din til skriverens trådløse nettverk.

6 Gå tilbake til programmet, og trykk deretter på **Oppsett av Wi-Fi-tilkobling**.

7 Velg et Wi-Fi-nettverk, og skriv deretter inn nettverkspassordet.

8 Trykk på **Ferdig**.

Koble skriveren til et trådløst nettverk ved å bruke Wi-Fi Protected Setup (WPS)

Før du starter, kontrollerer du at:

- Tilgangspunktet (den trådløse ruter) er WPS-sertifisert eller WPS-kompatibelt. Du finner mer informasjon i dokumentasjonen som fulgte med tilgangspunktet.
- Det er installert et trådløst nettverkskort i skriveren. Du finner mer informasjon i instruksjonene som fulgte med adapteren.
- Aktiv adapter er satt til Auto. Gå til følgende på kontrollpanelet:

Innstillinger > **Nettverk/porter** > **Nettverksoversikt** > **Aktiv adapter**

For skrivermodeller uten berøringsskjerm trykker du på  for å bla gjennom innstillingene.

Bruke trykknappmetoden

1 Gå til følgende på kontrollpanelet:

Innstillinger > **Nettverk/porter** > **Trådløst** > **Wi-Fi Protected Setup** > **Start trykknappmetoden**

For skrivermodeller uten berøringsskjerm trykker du på  for å bla gjennom innstillingene.

2 Følg instruksjonene i vinduet på skjermen.

Bruke PIN-metoden

1 Gå til følgende på kontrollpanelet:

Innstillinger > **Nettverk/porter** > **Trådløst** > **Wi-Fi Protected Setup** > **Start PIN-metoden**

For skrivermodeller uten berøringsskjerm trykker du på  for å bla gjennom innstillingene.

2 Kopier den åttesyfede WPS-PIN-koden.

3 Åpne en nettleser, og skriv inn IP-adressen til tilgangspunktet i adressefeltet.

Merknader:

- Du finner informasjon om IP-adresse i dokumentasjonen som fulgte med tilgangspunktet.
- Hvis du bruker en proxyserver, må den deaktiveres midlertidig, slik at nettsiden kan lastes inn på riktig måte.

- 4 Åpne WPS-innstillingene. Du finner mer informasjon i dokumentasjonen som fulgte med tilgangspunktet.
- 5 Angi den åttesyfrede PIN-koden, og lagre endringene.

Konfigurere Wi-Fi Direct

Wi-Fi Direct er en Wi-Fi-basert node-til-node-teknologi som gjør at trådløse enheter kan kobles direkte til en Wi-Fi Direct-kompatibel skriver uten å måtte bruke et tilgangspunkt (trådløs ruter).

- 1 Gå til følgende på kontrollpanelet:

Innstillinger > Nettverk/Porter > Wi-Fi Direct

På skrivermodeller uten berøringsskjerm trykker du på  for å bla gjennom innstillingene.

- 2 Konfigurer innstillingene.

- **Aktiver Wi-Fi Direct** – Gjør at skriveren kan kringkaste sitt eget Wi-Fi Direct-nettverk.
- **Wi-Fi Direct-navn** – Tilordner et navn til Wi-Fi Direct-nettverket.
- **Wi-Fi Direct-passord** – Tilordner passordet for å forhandle frem trådløs sikkerhet ved bruk av node-til-node-tilkoblingen.
- **Vis passord på oppsettsiden** – Viser passordet på Nettverksoppsettside.
- **Godta trykknappforespørsler automatisk** – Skriveren kan godta tilkoblingsforespørsler automatisk.

Merk: Godta trykknappforespørsler automatisk er ikke sikkert.

Merknader:

- Som standard vises ikke Wi-Fi Direct-nettverkspassordet på skriverskjermen. Hvis du vil vise passordet, aktiverer du ikonet for passordoversikt. Gå til følgende på kontrollpanelet: **Innstillinger > Sikkerhet > Diverse > Aktiver vis passord/PIN-kode**.
- Hvis du vil vite passordet for Wi-Fi Direct-nettverket uten å vise det på skriverskjermen, går du til **Innstillinger > Rapporter > Nettverk > Nettverksoppsettside** på kontrollpanelet.

Koble en mobilenhet til skriveren

Før du kobler til mobilenheten, må du kontrollere at Wi-Fi Direct er konfigurert. Se [Konfigurere Wi-Fi Direct på side 168](#) hvis du vil ha mer informasjon.

Koble til med Wi-Fi Direct

- 1 Gå til menyen for innstillinger på mobilenheten.
- 2 Aktiver **Wi-Fi**, og trykk deretter på **Wi-Fi Direct**.
- 3 Velg skriverens Wi-Fi Direct-navn.
- 4 Bekreft tilkoblingen på skriverkontrollpanelet

Koble til med Wi-Fi

- 1 Gå til menyen for innstillinger på mobilenheten.
- 2 Klikk på **Wi-Fi**, og velg deretter skriverens Wi-Fi Direct-navn.

Merk: Strengen DIRECT-xy (der x og y er to tilfeldige tegn) legges til foran Wi-Fi Direct-navnet.

- 3 Tast inn Wi-Fi Direct-passordet.

Koble en datamaskin til skriveren

Før du kobler til datamaskinen, må du gjøre følgende:

- Aktiver Wi-Fi Direct i skriveren. Gå til følgende på kontrollpanelet:
Innstillinger > Nettverk/porter > Wi-Fi Direct > Aktiver Wi-Fi Direct > På
 - Merk deg Wi-Fi Direct-navnet. Gå til følgende på kontrollpanelet:
Innstillinger > Nettverk/porter > Wi-Fi Direct > Wi-Fi Direct-navn
 - Merk deg Wi-Fi Direct-passordet. Gå til følgende på kontrollpanelet:
Innstillinger > Nettverk/porter > Wi-Fi Direct > Wi-Fi Direct-passord
- Merk:** Du kan også konfigurere Wi-Fi Direct-navnet og -passordet.

For skrivermodeller uten berøringsskjerm trykker du på  for å bla gjennom innstillingene.

For Windows-brukere

- 1 Åpne **Skrivere og skannere**, og klikk deretter på **Legg til en skriver eller skanner**.
- 2 Klikk på **Vis Wi-Fi Direct-skrivere**, og velg deretter skriverens Wi-Fi Direct-navn.
- 3 På skriverskjermen ser du en åttesifret PIN-kode for skriveren.
- 4 Angi PIN-koden på datamaskinen.

Merk: Hvis skriverdriveren ikke allerede er installert, laster Windows ned den riktige driveren.

For Macintosh-brukere:

- 1 Klikk på trådløsonet, og velg deretter skriverens Wi-Fi Direct-navn.

Merk: Strengen DIRECT-xy (der x og y er to tilfeldige tegn) legges til foran Wi-Fi Direct-navnet.

- 2 Tast inn Wi-Fi Direct-passordet.

Merk: Bytt tilbake til det forrige nettverket på datamaskinen, når du har koblet den fra Wi-Fi Direct-tilkoblingen.

Deaktivere Wi-Fi-nettverket

- 1 Gå til følgende på skriverens kontrollpanel:

Innstillinger > Nettverk/porter > Nettverksoversikt > Aktiv adapter > Standardnettverk

For skrivermodeller uten berøringsskjerm trykker du på  for å bla gjennom innstillingene.

- 2 Følg instruksjonene i vinduet på kontrollpanelet.

Endre skriverportinnstillingene etter installering av en port for interne løsninger

Merknader:

- Hvis skriveren har en statisk IP-adresse, må du ikke endre konfigurasjonen.
- Hvis datamaskinene er konfigurert til å bruke nettverksnavnet i stedet for en IP-adresse, må du ikke endre konfigurasjonen.
- Hvis du installerer en trådløs port for interne løsninger (internal solutions port, ISP) på en skriver som tidligere har vært konfigurert for en Ethernet-tilkobling, må du koble skriveren fra Ethernet-nettverket.

For Windows-brukere

- 1 Åpne mappen Skrivere.
- 2 Åpne Skriveregenskaper fra hurtigmenyen på skriveren med den nye løsningsporten.
- 3 Konfigurer porten på listen.
- 4 Oppdater IP-adressen.
- 5 Bruk endringene.

For Macintosh-brukere:

- 1 Fra Systemvalg i Apple-menyen navigerer du til listen over skrivere og velger + > IP.
- 2 Skriv inn IP-adressen i adressefeltet.
- 3 Bruk endringene.

Rengjøre skriverdelene

Rengjøre skriveren

 **FORSIKTIG – FARE FOR STØT:** Koble strømledningen fra strømuttaket og koble alle kabler fra skriveren for å unngå elektrisk støt under rengjøring av utsiden av skriveren.

Merknader:

- Du bør utføre denne oppgaven med noen måneders mellomrom.
 - Skader på skriveren som skyldes feil håndtering, dekkes ikke av garantien.
- 1 Slå av skriveren, og koble strømledningen fra strømuttaket.
 - 2 Fjern alt papir fra standardskuffen og fra flerbruksmateren.
 - 3 Bruk en myk børste eller en støvsuger for å fjerne støv, lo og papirrester rundt skriveren.
 - 4 Rengjør skriveren utvendig med en fuktig, lofri og myk klut.

Merknader:

- Ikke bruk rengjøringsmidler fordi det kan skade overflaten på skriveren.

- Kontroller at hele skriveren er tørr etter rengjøringen.

5 Koble strømledningen til stikkontakten igjen, og slå deretter på skriveren.

⚠ FORSIKTIG – POTENSIELLE SKADER: Unngå risiko for brann eller elektrisk støt. Koble strømledningen til en riktig vurdert og ordentlig jordet stikkontakt som er i nærheten av produktet og lett tilgjengelig.

Rengjøre skanneren

1 Åpne skannerdekselet.



2 Bruk en fuktig, myk klut som ikke loer, og tørk av følgende områder:

- Den automatiske dokumentmaterens glassplate



- ADM-glassplate

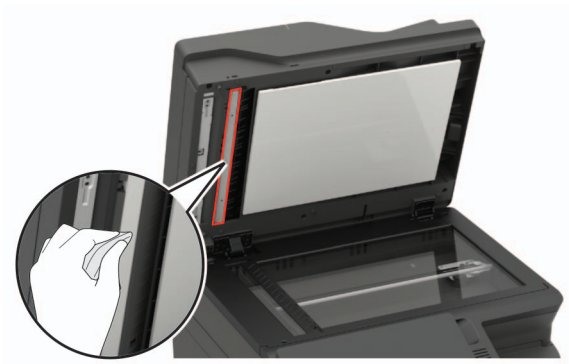

- Skannerglassplate



- Skannerens glassplate

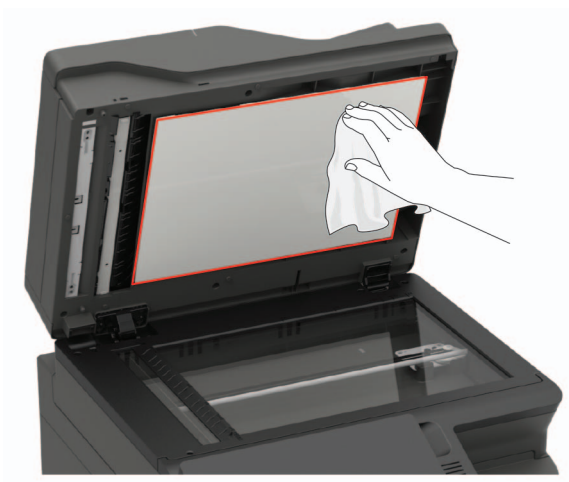

3 Lukk skannerdekselet.

Hvis skriveren har et annet ADM-glass innenfor deksel C, fortsetter du med trinnene nedenfor.

4 Åpne deksel C.

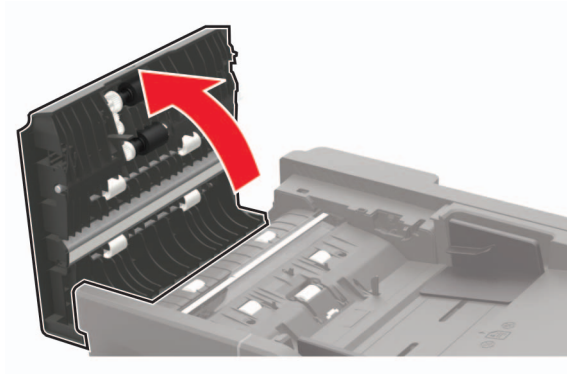

5 Bruk en fuktig, myk klut som ikke loer, og tørk av følgende områder:

- ADM-glassplate i deksel C

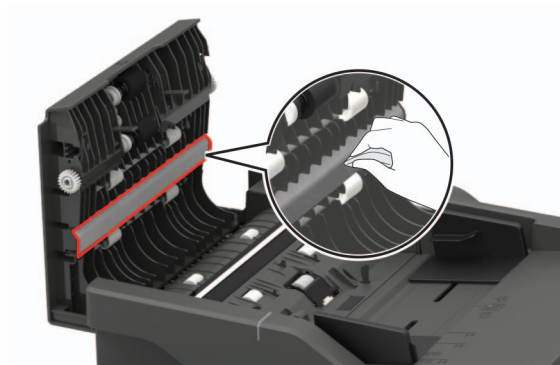

- ADF-glasset i deksel C

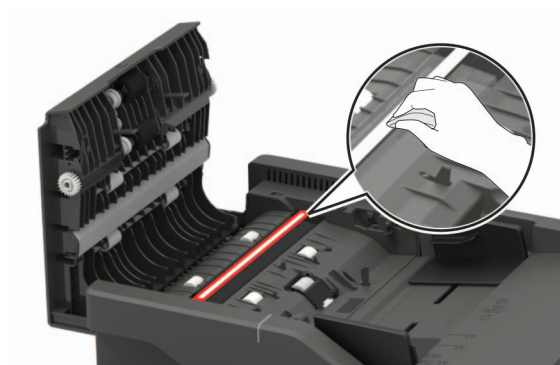

6 Lukk dekselet.

Rengjøre berøringsskjermen

⚠ FORSIKTIG – FARE FOR STØT: Koble strømledningen fra strømuttaket og koble alle kabler fra skriveren for å unngå elektrisk støt under rengjøring av utsiden av skriveren.

- 1 Slå av skriveren, og koble strømledningen fra strømuttaket.
- 2 Bruk en fuktig, myk klut som ikke loer, og tørk av berøringsskjermen.

Merknader:

- Ikke bruk noen form for rengjøringsmidler, da dette kan skade berørings skjermen.
- Kontroller at berørings skjermen er tørr etter rengjøring.

3 Koble strømledningen til stikkontakten igjen, og slå deretter på skriveren.



FORSIKTIG – POTENSIELLE SKADER: Unngå risiko for brann eller elektrisk støt. Koble strømledningen til en riktig vurdert og ordentlig jordet stikkontakt som er i nærheten av produktet og lett tilgjengelig.

Bestille deler og rekvisita

Hvis du skal bestille deler og rekvisita i USA, kan du ringe 1-800-539-6275 for å få informasjon om Lexmark- autoriserte forhandlere i området der du befinner deg. I andre land eller regioner kan du gå til www.lexmark.com eller kontakte stedet der du kjøpte skriveren.

Merk: Alle anslagene om levetiden for skriverrekvisita forutsetter utskrift på vanlig papir i Letter- eller A4- størrelse.

Kontrollere status for deler og rekvisita

- 1** Trykk på **Status/rekvisita** på startskjermen.
- 2** Velg deler eller rekvisita som du vil kontrollere.

Merk: Du kan også få tilgang til denne innstillingen ved å trykke på den øverste delen på startskjermen.

Bruke originaldeler og -rekvisita fra Lexmark

Lexmark-skriveren fungerer best med originale deler og rekvisita fra Lexmark. Bruk av rekvisita eller deler fra tredjeparter kan påvirke skriverens og bildekomponentenes ytelse, pålitelighet eller levetid. Det kan også påvirke garantidekningen. Skade som følge av bruk av rekvisita eller deler fra tredjeparter dekkes ikke av garantien. Alle indikatorer for levetid er utviklet for bruk med rekvisita og deler fra Lexmark, og kan gi vilkårlige resultater hvis du bruker rekvisita eller deler fra tredjeparter. Bruk av bildekomponenter utover beregnet levetid kan skade Lexmark-skriveren eller komponentene.

Bestille en tonerkassett

Merknader:

- Beregnet kapasitet for tonerkassetter er basert på ISO/IEC 19798-standarden.
- Ekstremt lav skriverdekning i lengre perioder kan påvirke faktisk kapasitet negativt.

Lexmark CX421, CX522, CX622 og CX625 – tonerkassetter for returprogram

Element	USA og Canada	Europeisk økonomisk område	Resten av Asia og stillehavsområdet	Latin-Amerika	Resten av Europa, Midtøsten og Afrika	Australia og New Zealand
Tonerkassetter for returprogram						
Cyan	78C10C0	78C20C0	78C30C0	78C40C0	78C50C0	78C60C0
Magenta	78C10M0	78C20M0	78C30M0	78C40M0	78C50M0	78C60M0
Gul	78C10Y0	78C20Y0	78C30Y0	78C40Y0	78C50Y0	78C60Y0
Sort	78C10K0	78C20K0	78C30K0	78C40K0	78C50K0	78C60K0
Tonerkassetter returprogram, ekstra høy kapasitet¹						
Cyan	78C1XC0	78C2XC0	78C3XC0	78C4XC0	78C5XC0	78C6XC0
Magenta	78C1XM0	78C2XM0	78C3XM0	78C4XM0	78C5XM0	78C6XM0
Gul	78C1XY0	78C2XY0	78C3XY0	78C4XY0	78C5XY0	78C6XY0
Sort	78C1XK0	78C2XK0	78C3XK0	78C4XK0	78C5XK0	78C6XK0
Tonerkassetter for returprogram, ultrahøy kapasitet²						
Cyan	78C1UC0	78C2UC0	78C3UC0	78C4UC0	78C5UC0	78C6UC0
Magenta	78C1UM0	78C2UM0	78C3UM0	78C4UM0	78C5UM0	78C6UM0
Gul	78C1UY0	78C2UY0	78C3UY0	78C4UY0	78C5UY0	78C6UY0
Sort	78C1UK0	78C2UK0	78C3UK0	78C4UK0	78C5UK0	78C6UK0
¹ Støttes bare for skrivermodellene CX421, CX522, CX622 og CX625.						
² Støttes bare for skrivermodellene CX622 og CX625.						
Du finner mer informasjon om landene i hver region på www.lexmark.com/regions .						

Lexmark CX421, CX522, CX622 og CX625 – vanlige tonerkassetter

Element	Delenummer
Tonerkassetter med ekstra høy kapasitet¹	
Cyan	78C0X20
Magenta	78C0X30
Gul	78C0X40
Sort	78C0X10
Tonerkassetter med ultrahøy kapasitet²	
Cyan	78C0U20
Magenta	78C0U30
Gul	78C0U40
Sort	78C0U10
¹ Støttes bare for skrivermodellene CX421 og CX522.	
² Støttes bare for skrivermodellene CX622 og CX625.	

Lexmark MC2325, MC2425, MC2535 og MC2640 – tonerkassetter for returprogram

Element	USA og Canada	Europeisk økonomisk område	Resten av Asia og stillehavsområdet	Latin-Amerika	Resten av Europa, Midtøsten og Afrika	Australia og New Zealand
Tonerkassetter for returprogram						
Cyan	C2310C0	C2320C0	C2330C0	C2340C0	C2350C0	C2360C0
Magenta	C2310M0	C2320M0	C2330M0	C2340M0	C2350M0	C2360M0
Gul	C2310Y0	C2320Y0	C2330Y0	C2340Y0	C2350Y0	C2360Y0
Sort	C2310K0	C2320K0	C2330K0	C2340K0	C2350K0	C2360K0
Tonerkassetter for returprogram, høy kapasitet						
Cyan	C231HC0	C232HC0	C233HC0	C234HC0	C235HC0	C236HC0
Magenta	C231HM0	C232HM0	C233HM0	C234HM0	C235HM0	C236HM0
Gul	C231HY0	C232HY0	C233HY0	C234HY0	C235HY0	C236HY0
Sort	C231HK0	C232HK0	C233HK0	C234HK0	C235HK0	C236HK0
Tonerkassetter returprogram, ekstra høy kapasitet¹						
Cyan	C241XC0	C242XC0	C243XC0	C244XC0	C245XC0	C246XC0
Magenta	C241XM0	C242XM0	C243XM0	C244XM0	C245XM0	C246XM0
Gul	C241XY0	C242XY0	C243XY0	C244XY0	C245XY0	C246XY0
Sort	C241XK0	C242XK0	C243XK0	C244XK0	C245XK0	C246XK0
Tonerkasset for returprogram, ultrahøy kapasitet²						
Sort	C251UK0	C252UK0	C253UK0	C254UK0	C255UK0	C256UK0
¹ Støttes bare for skrivermodellene MC2425, MC2535 og MC2640. ² Støttes bare for skrivermodellene MC2535 og MC2640. Du finner mer informasjon om landene i hver region på www.lexmark.com/regions .						

Lexmark MC2325, MC2425, MC2535 og MC2640 – vanlige tonerkassetter

Element	Delenummer
Tonerkassetter med høy kapasitet¹	
Cyan	C230H20
Magenta	C230H30
Gul	C230H40
Sort	C230H10
Tonerkassetter med ekstra høy kapasitet	
¹ Støttes bare for skrivermodellen MC2325. ² Støttes bare for skrivermodellene MC2425, MC2535 og MC2640. ³ Støttes bare for skrivermodellen MC2425. ⁴ Støttes bare for skrivermodellene MC2535 og MC2640.	

Element	Delenummer
Cyan ²	C240X20
Magenta ²	C240X30
Gul ²	C240X40
Sort ³	C240X10
Tonerkassett med ultrahøy kapasitet⁴	
Sort	C250U10
¹ Støttes bare for skrivermodellen MC2325. ² Støttes bare for skrivermodellene MC2425, MC2535 og MC2640. ³ Støttes bare for skrivermodellen MC2425. ⁴ Støttes bare for skrivermodellene MC2535 og MC2640.	

Lexmark XC2235 – vanlige tonerkassetter

Element	USA, Canada, Australia og New Zealand	Europa, Midtøsten og Afrika	Resten av Asia og stillehavsområdet	Latin-Amerika
Cyan	24B7154	24B7178	24B7202	24B7230
Magenta	24B7155	24B7179	24B7203	24B7231
Gul	24B7156	24B7180	24B7204	24B7232
Sort	24B7157	24B7181	24B7205	24B7233

Lexmark XC4240 – vanlige tonerkassetter

Element	USA, Canada, Australia og New Zealand	Europa, Midtøsten og Afrika	Resten av Asia og stillehavsområdet	Latin-Amerika
Cyan	24B7158	24B7182	24B7206	24B7234
Magenta	24B7159	24B7183	24B7207	24B7235
Gul	24B7160	24B7184	24B7208	24B7236
Sort	24B7161	24B7185	24B7209	24B7237

Bestille et bildebehandlingssett

Element	Delenummer
Bildebehandlingssett lisensiert for returprogrammet	
Sort bildebehandlingssett lisensiert for returprogrammet	78C0ZK0
Sort og farget bildebehandlingssett lisensiert for returprogrammet	78C0ZV0
Vanlig bildebehandlingssett	
Sort bildebehandlingssett	78C0Z10
Sort og farget bildebehandlingssett	78C0Z50

Bestille en toneropsamlingsflaske

Element	Delnummer
Toneropsamlingsflaske	78C0W00

Bestille vedlikeholdssett

Sørg for at vedlikeholdssettet samsvarer med skriverens spenning.

Merknader:

- Bruk av visse typer papir kan føre til at vedlikeholdssettet må byttes oftere.
- Vedlikeholdssettet inkluderer et varmeelement og hentevalshjul. Disse delene kan bestilles enkeltvis og byttes ved behov.

Element	Delnummer
100 V vedlikeholdssett for fikseringsenhet	41X2095
110 V vedlikeholdssett for fikseringsenhet	41X2096
220 V vedlikeholdssett for fikseringsenhet	41X2097

Merk: Bare en autorisert servicetekniker kan bytte vedlikeholdssettet. Kontakt tjenesteleverandøren.

Bytte ut deler og rekvisita

Bytte en tonerkassett

1 Åpne deksel B til det *klikker* på plass.

Advarsel – mulig skade: For å unngå skade på grunn av elektrostatisk utladning, må du berøre den eksponerte metallrammen på skriveren før du åpner eller berører innvendige deler av skriveren.



2 Ta ut den brukte tonerkassetten.

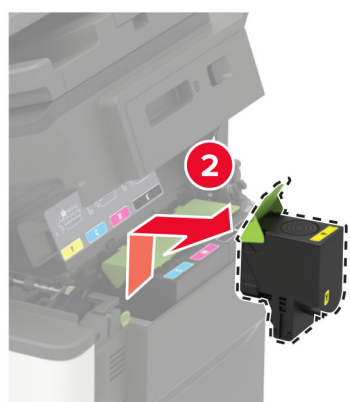

3 Pakk opp den nye tonerkassetten.

4 Sett inn den nye tonerkassetten.



5 Lukk deksel B.**Bytte oppsamlingsflaske for toner****1** Åpne deksel B til det *klikker* på plass.

Advarsel – mulig skade: For å unngå skade på grunn av elektrostatisk utladning, må du berøre den eksponerte metallrammen på skriveren før du åpner eller berører innvendige deler av skriveren.

**2** Åpne deksel A.

FORSIKTIG – VARM OVERFLATE: Skriveren kan være varm innvendig. Hvis du vil redusere risikoen for skader, må du la overflaten kjøles ned før du berører den.



3 Fjern dekselet på høyre side.

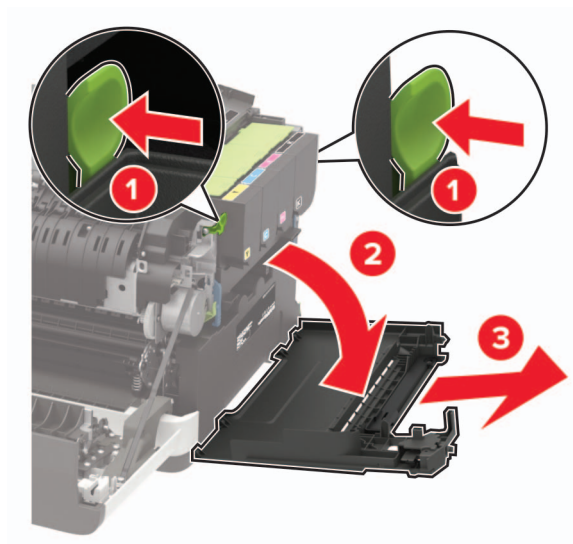

4 Ta ut oppsamlingsflasken for toner.

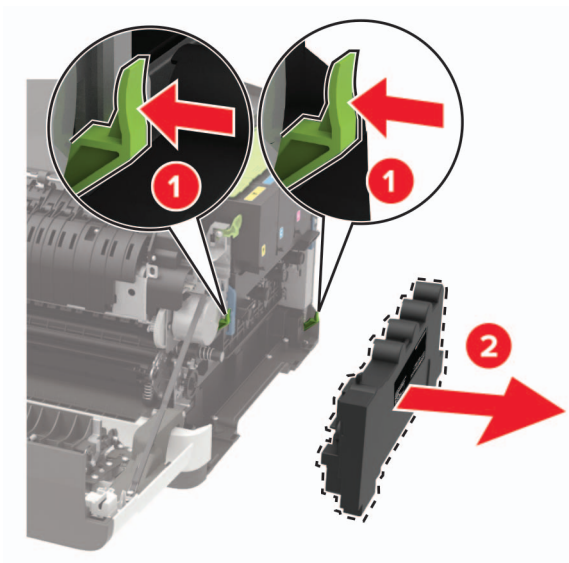

Merk: Sett flasken i oppreist stilling for å unngå søl.

5 Pakk ut den nye oppsamlingsflasken.

6 Sett inn den nye toneropsamlingsflasken.

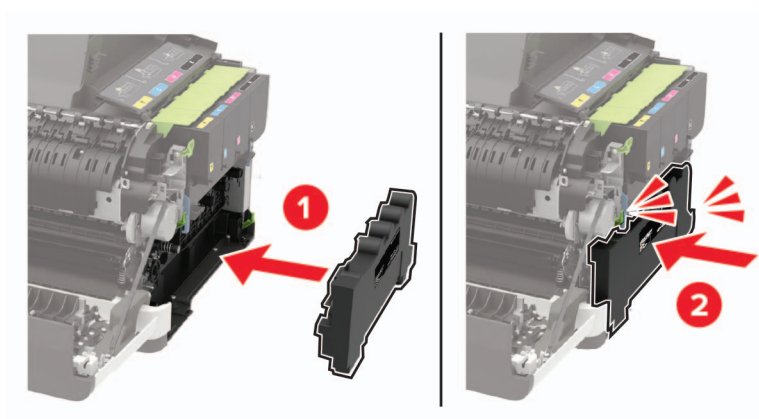

7 Sett inn dekselet på høyre side.

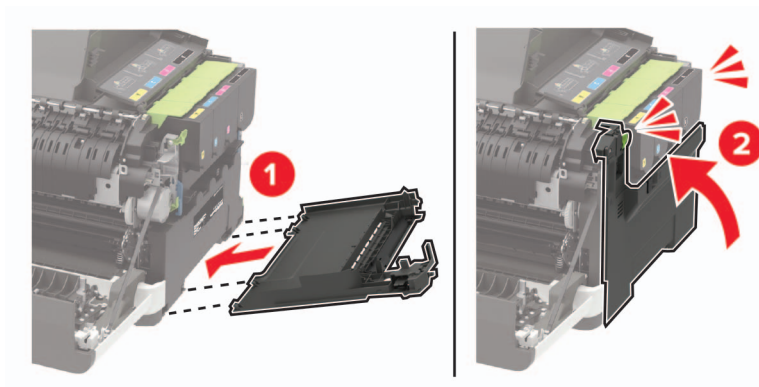

8 Lukk deksel B.

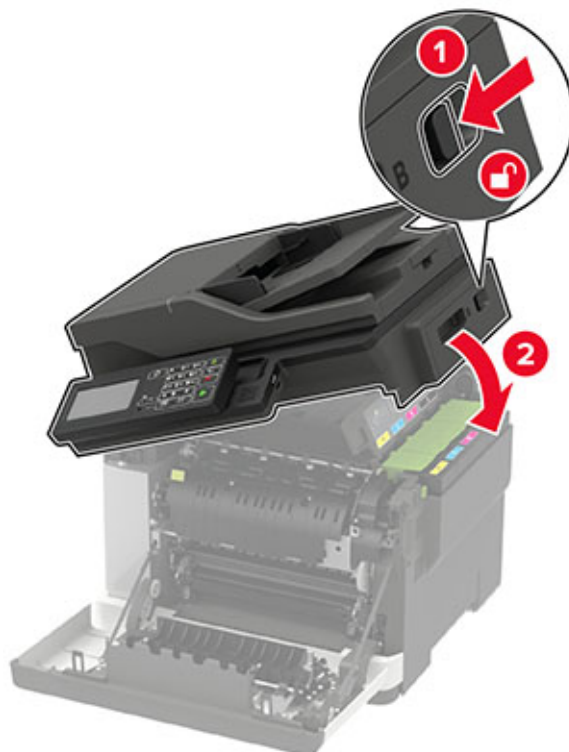

9 Lukk deksel A.

Bytte bildebehandlingssett

1 Åpne deksel B til det *klikker* på plass.

Advarsel – mulig skade: For å unngå skade på grunn av elektrostatisk utladning, må du berøre den eksponerte metallrammen på skriveren før du åpner eller berører innvendige deler av skriveren.



2 Åpne deksel A.

 **FORSIKTIG – VARM OVERFLATE:** Skriveren kan være varm innvendig. Hvis du vil redusere risikoen for skader, må du la overflaten kjøles ned før du berører den.



3 Fjern dekkelet på høyre side.

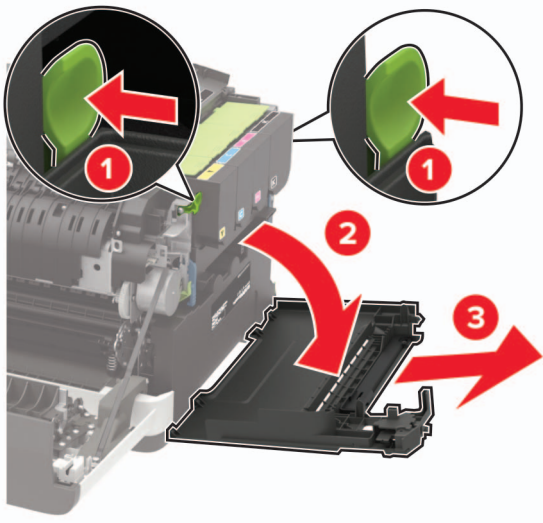

4 Ta ut oppsamlingsflasken for toner.

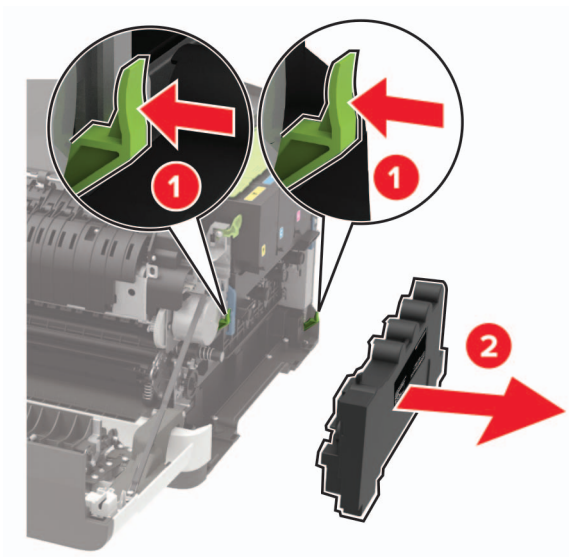

5 Ta ut tonerkassetten.

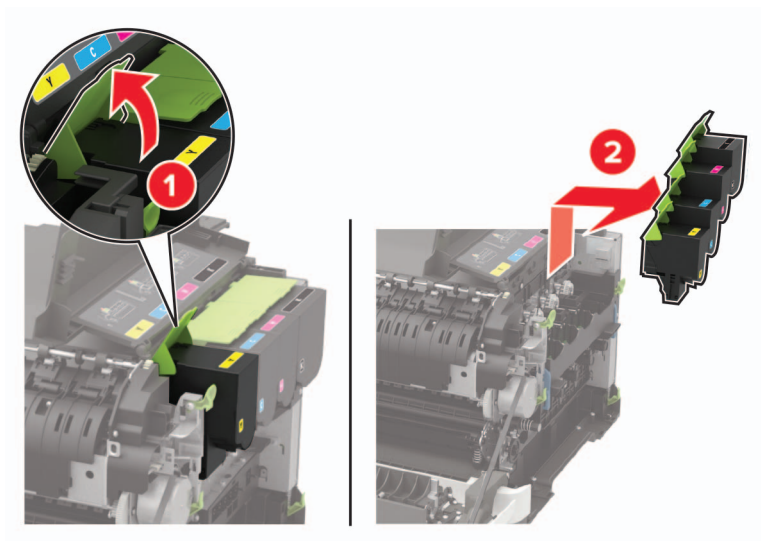

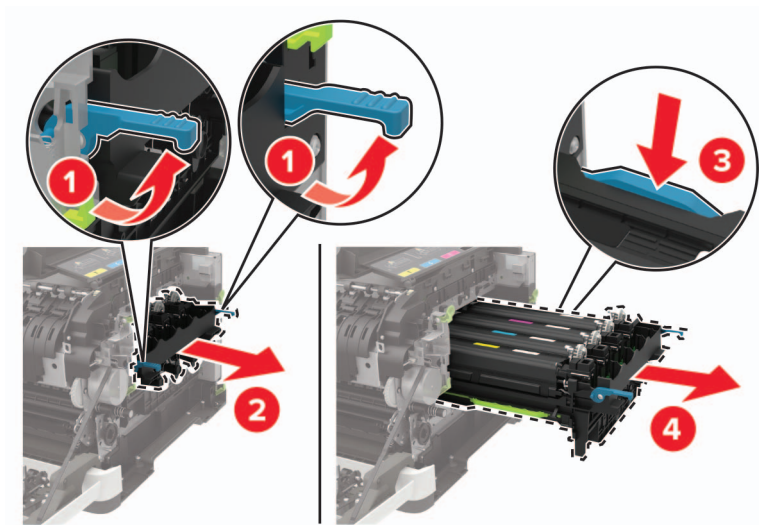
6 Fjern det oppbrukte bildebehandlingssettet.**7** Pakk ut det nye bildebehandlingssettet.**Merknader:**

- Bildebehandlingssettet for sort inneholder bildebehandlingssettet og sort fremkallingsenhet.
- Bildebehandlingssettet for sort og farger inneholder bildebehandlingssettet og en fremkallingsenheter i cyan, magenta, gul og sort.
- Når du bytter ut det sorte bildebehandlingssettet, må du ta vare på cyan, magenta og gul fremkallingsenhet.

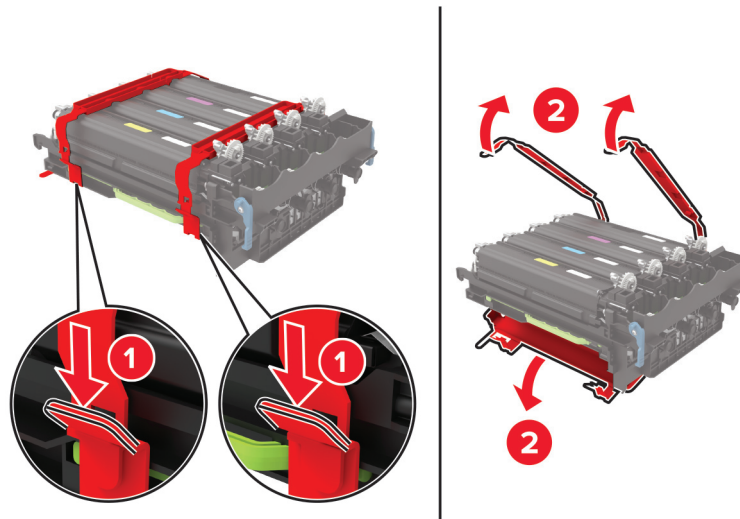
8 Fjern emballasjen.

Merk: Hvis du skal bytte det sorte bildebehandlingssettet, setter du inn cyan, magenta og gul fremkallingsenhet i det nye bildebehandlingssettet.

Advarsel – mulig skade: Ikke utsett bildebehandlingssettet for direkte lys. Lengre eksponering for lys kan føre til problemer med utskriftskvaliteten.

Advarsel – mulig skade: Du må aldri berøre fotoledertrommelen. Gjør du det kan utskriftskvaliteten bli dårlig i fremtiden.



9 Sett inn bildebehandlingssettet til det sitter helt på plass.

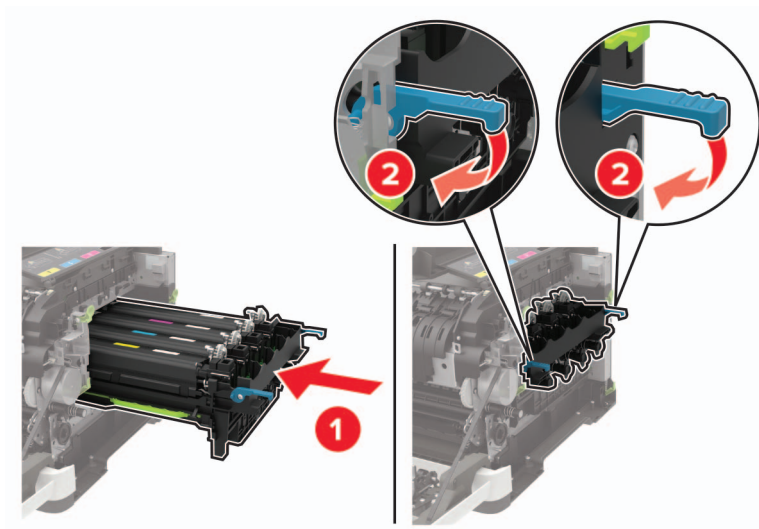

10 Sett inn tonerkassettene.

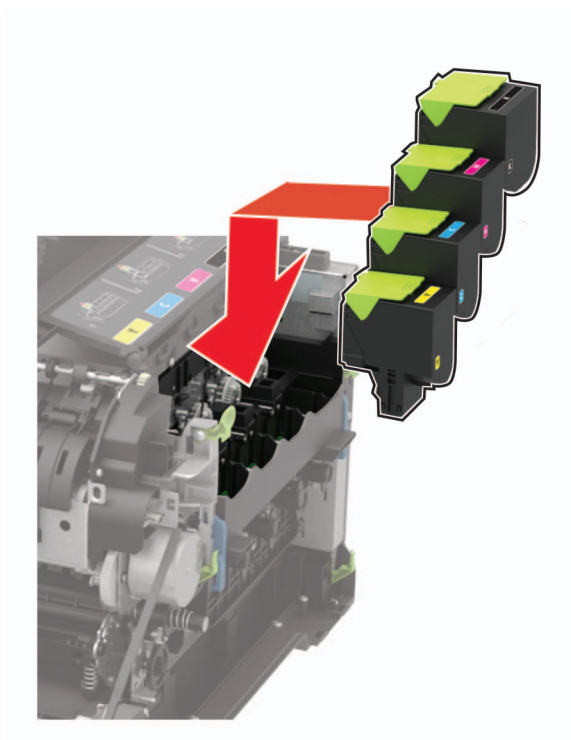

11 Sett i toneropsamlingsflasken.

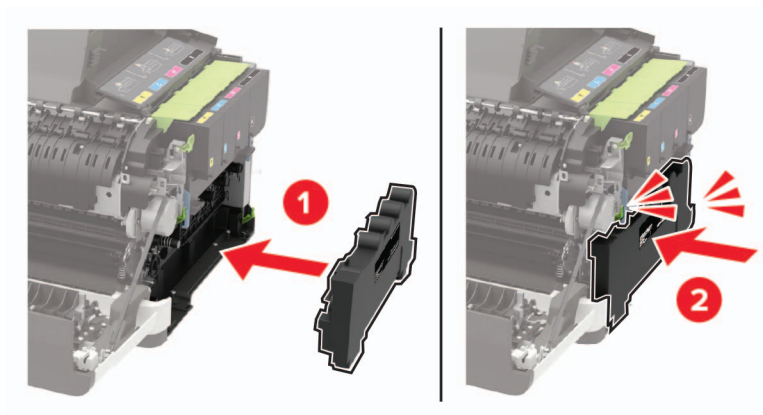

12 Sett inn dekselet på høyre side.

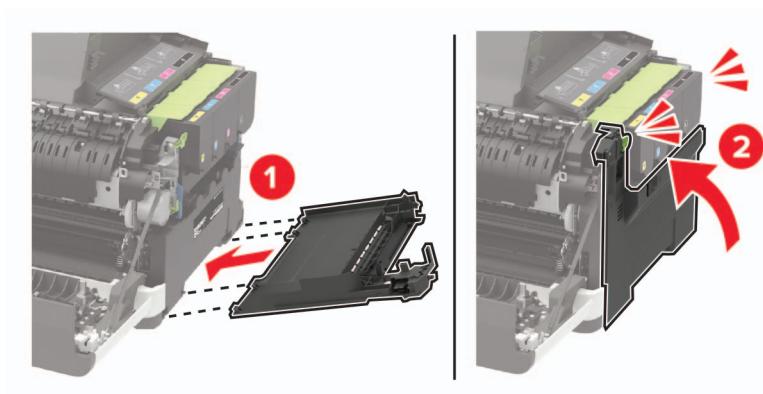

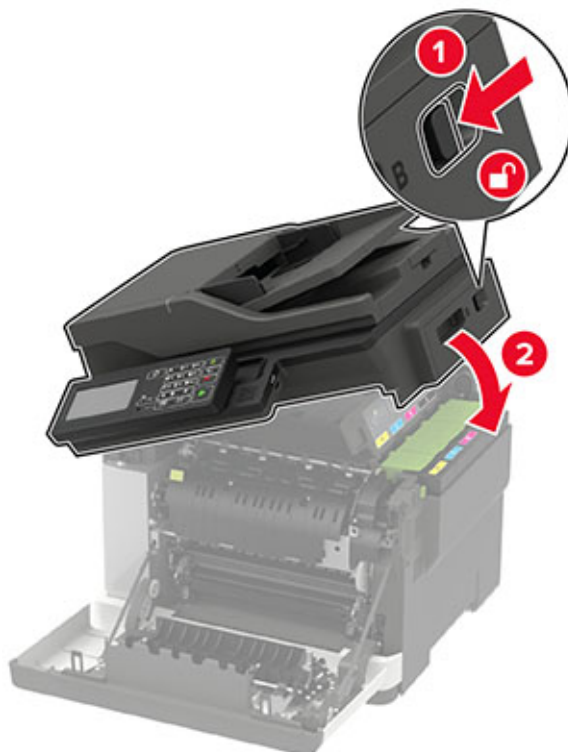
13 Lukk deksel B.**14** Lukk deksel A.

Flytte skriveren

Flytte skriveren til et annet sted

⚠ FORSIKTIG – POTENSIELLE SKADER: Hvis skriveren veier mer enn 20 kg (44 pund), trengs det to eller flere personer for å løfte den på en sikker måte.

⚠ FORSIKTIG – POTENSIELLE SKADER: Bruk bare strømledningen som følger med dette produktet, eller en strømledning som er godkjent av produsenten, for å unngå risiko for brann eller elektrisk støt.

⚠ FORSIKTIG – POTENSIELLE SKADER: Hvis du skal flytte skriveren, må du følge disse retningslinjene for å unngå personskade og skade på skriveren:

- Kontroller at alle dører og skuffer er lukket.
- Slå av skriveren, og koble strømledningen fra strømuttaket.
- Koble alle ledninger og kabler fra skriveren.
- Hvis skriveren har separate, ekstra gulvskuffer eller andre festede utskuffer, må du koble fra disse før skriveren flyttes.
- Hvis skriveren har en hjulsokkel, ruller du skriveren forsiktig dit du vil plassere den. Utvis forsiktighet ved flytting over terskler og mellomrom i gulvet.
- Hvis skriveren ikke har en hjulsokkel, men er konfigurert med tilleggsskuffer eller andre utskuffer, fjerner du utskuffene og løfter skriveren av skuffene. Ikke løft skriveren og tilleggsskuffene samtidig.

- Bruk alltid håndtakene på skriveren når du løfter den.
- Hvis skriveren flyttes på en vogn eller lignende, må denne vognen ha en overflate som har plass til hele bunnplaten på skriverkabinettet.
- Vogner som brukes til å flytte tilleggsutstyr, må ha en overflate som er stor nok til tilleggsutstyret.
- Hold skriveren i oppreist posisjon.
- Unngå kraftig risting og sammenstøt.
- Pass på at fingrene dine ikke kommer under skriveren når du setter den ned.
- Sørg for at det er nok ledig plass rundt skriveren.

Merk: Skade på skriveren som forårsakes av feilaktig flytteprosedyre, dekkes ikke av skrivergarantien.

Transportere skriveren

Gå til <http://support.lexmark.com> eller kontakt kundestøtte, hvis du vil ha instruksjoner om hvordan du sender skriveren.

Spare energi og papir

Konfigurere innstillinger for strømsparingsmodusen

Hvilemodus

1 Gå til følgende på kontrollpanelet:

Innstillinger > Enhet > Strømadministrering > Tidsavbrudd > Hvilemodus

På skrivermodeller uten berøringsskjerm trykker du på  for å bla gjennom innstillingene.

2 Angi hvor lenge skriveren skal være inaktiv før den går inn i hvilemodus.

Dvalemodus

1 Gå til følgende på kontrollpanelet:

Innstillinger > Enhet > Strømadministrasjon > Tidsavbrudd > Tidsavbrudd for dvalemodus

På skrivermodeller uten berøringsskjerm trykker du på  for å bla gjennom innstillingene.

2 Velg hvor lang tid det skal gå før skriveren går inn i dvalemodus.

Merknader:

- Sørg for at du aktiverer skriveren før du sender en utskriftsjobb.
- Trykk på av/på-knappen for å aktivere skriveren fra Dvalemodus.
- Embedded Web Server er deaktivert når skriveren er i Dvalemodus.

Justere lysstyrken på skjermen

Merk: Denne innstillingen er bare tilgjengelig på enkelte skrivermodeller.

1 Gå til følgende på kontrollpanelet:

Innstillinger > Enhet > Innstillinger

For skrivermodeller uten berørings-skjerm trykker du på  for å bla gjennom innstillingene.

2 I Lysstyrke for skjerm-menyen, justerer du innstillingen.

Spare rekvisita

- Skriv ut på begge sider av papiret.

Merk: Tosidig utskrift er standardinnstillingen for skriverdriveren.

- Skrive ut flere sider på ett enkelt ark.
- Bruk forhåndsvisningsfunksjonen for å se hvordan dokumentet ser ut, før du skriver det ut.
- Skriv ut én kopi av dokumentet, og undersøk at innhold og format er helt riktig.

Gjenvinning

Resirkulering av Lexmark-produkter

Hvis du vil returnere Lexmark-produkter for resirkulering, gjør du følgende:

1 Gå til www.lexmark.com/recycle.

2 Velg produktet du vil resirkulere.

Merk: Skriverrekvisita og maskinvare som ikke finnes i innsamlingsprogrammet fra Lexmark, kan resirkuleres ved ditt lokale resirkulerings-senter.

Resirkulering av Lexmark-emballasje

Lexmark jobber hele tiden for å bruke minst mulig emballasje. Mindre emballasje bidrar til at Lexmark-skrivere fraktes mer effektivt og miljøvennlig, og det blir mindre emballasje å kaste. Dette gir lavere utslipp av drivhusgasser, og det brukes mindre energi og naturressurser. Lexmark tilbyr også resirkulering av emballasjekomponenter i enkelte land og regioner. Hvis du vil ha mer informasjon, går du til www.lexmark.com/recycle og velger deretter ønsket land eller region. Informasjon om tilgjengelige programmer for resirkulering av emballasje finner du sammen med informasjonen om resirkulering av produktet.

Lexmarks kartonger er 100 % resirkulerbare hvis de behandles ved resirkuleringsanlegg for bølgekartong. Slike anlegg finnes kanskje ikke i ditt nærrområde.

Isoporen som brukes i Lexmarks emballasje, er resirkulerbar hvis den behandles ved resirkuleringsanlegg for isopor. Slike anlegg finnes kanskje ikke i ditt nærrområde.

Når du returnerer en kassett eller patron til Lexmark, kan du bruke esken til kassetten eller patronen om igjen. Lexmark resirkulerer esken.

Fjerne fastkjørt papir

Unngå papirstopp

Legg papiret riktig i

- Kontroller at papiret ligger rett i skuffen.

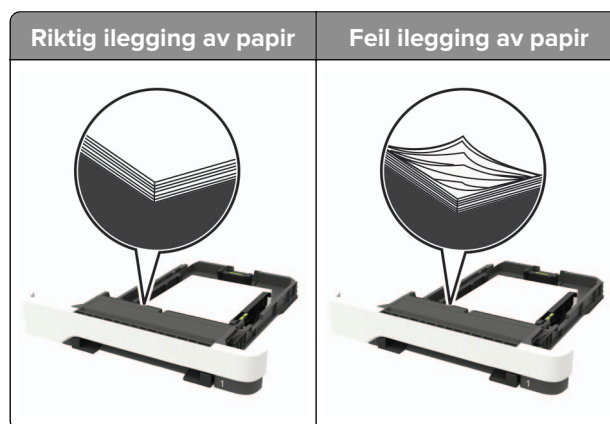

- Ikke legg noe i eller fjern skuffer mens skriveren skriver ut.
- Ikke legg i for mye papir. Kontroller at papirbunken ikke er høyere enn kapasitetsmerket.
- Ikke skyv papir inn i skuffen. Legg i papir slik det vises i illustrasjonen.

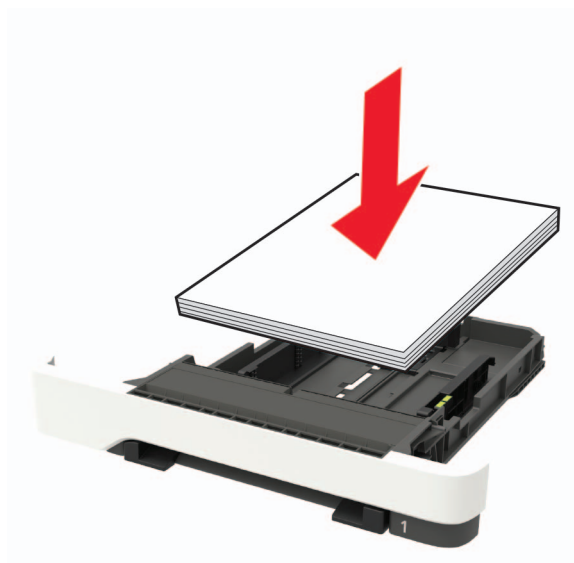

- Kontroller at papirskinnene er plassert riktig, og at de ikke presses hardt mot papiret eller konvoluttene.
- Skyv skuffen helt inn i skriveren når du har lagt i papir.

Bruk anbefalt papir

- Bruk bare anbefalt papir eller spesialpapir.
- Ikke legg i krøllet, brettet eller fuktig papir.

- Bøy, luft og juster papirkantene før du legger det i.

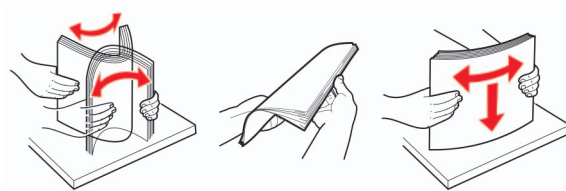

- Ikke bruk papir som er klippet eller beskåret for hånd.
- Ikke bland ulike papirstørrelser, -tykkelser eller -typer i samme skuff.
- Kontroller at papirstørrelse og -type er riktig angitt på datamaskinens eller skriverens kontrollpanel.
- Oppbevar papiret i henhold til produsentens anbefalinger.

Identifisere hvor papiret har kjørt seg fast

Merknader:

- Når Papirstoppassistent er satt til På, kjører skriveren automatisk tomme sider eller sider med delvis utskrift etter at en fastkjørt side har blitt fjernet. Kontroller om utskriften har blanke sider.
- Når Gjenopprett v/stopp er angitt som På eller Auto, skriver skriveren ut fastkjørt papir på nytt.



Plassering av papirstopp	
1	Automatisk dokumentmater (ADM)
2	Standard utskuff
3	deksel A
4	Skuffer
5	Flerbruksmater
6	Manuell arkmater

Papirstopp i skuffer

- 1 Ta ut skuffen.



- 2 Ta ut det fastkjørte papiret.

Merk: Kontroller at alle papirrester er fjernet.



- 3 Sett inn skuffen.

Papirstopp i deksel A

Papirstopp under fikseringsenheten

- 1 Åpne deksel A, og åpne deretter deksel B til det *klikker* på plass.



FORSIKTIG – VARM OVERFLATE: Skriveren kan være varm innvendig. Hvis du vil redusere risikoen for skader, må du la overflaten kjøles ned før du berører den.

Advarsel – mulig skade: For å unngå skade på grunn av elektrostatisk utladning, må du berøre den eksponerte metallrammen på skriveren før du åpner eller berører innvendige deler av skriveren.

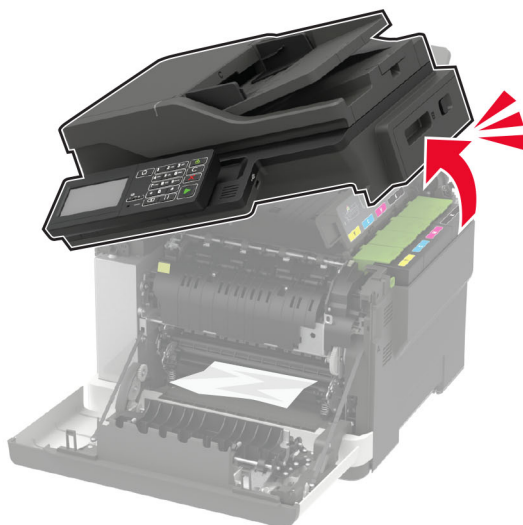

2 Ta ut det fastkjørte papiret.

Merk: Kontroller at alle papirrester er fjernet.

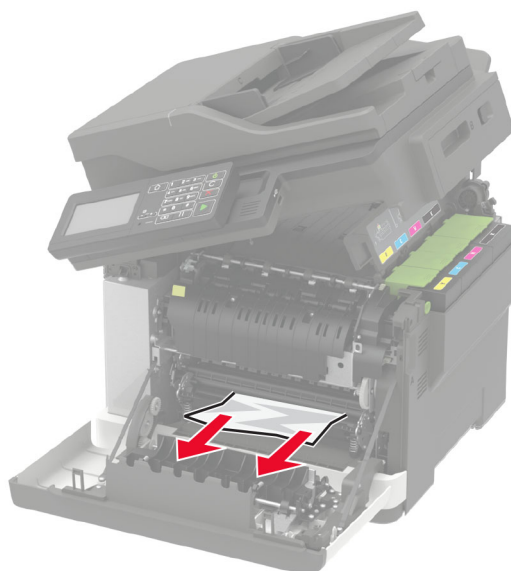

3 Lukk deksel B og A.

Papirstopp i fikseringsenheten

1 Åpne dekslene A og B.

 **FORSIKTIG – VARM OVERFLATE:** Skriveren kan være varm innvendig. Hvis du vil redusere risikoen for skader, må du la overflaten kjøles ned før du berører den.

Advarsel – mulig skade: For å unngå skade på grunn av elektrostatisk utladning, må du berøre den eksponerte metallrammen på skriveren før du åpner eller berører innvendige deler av skriveren.

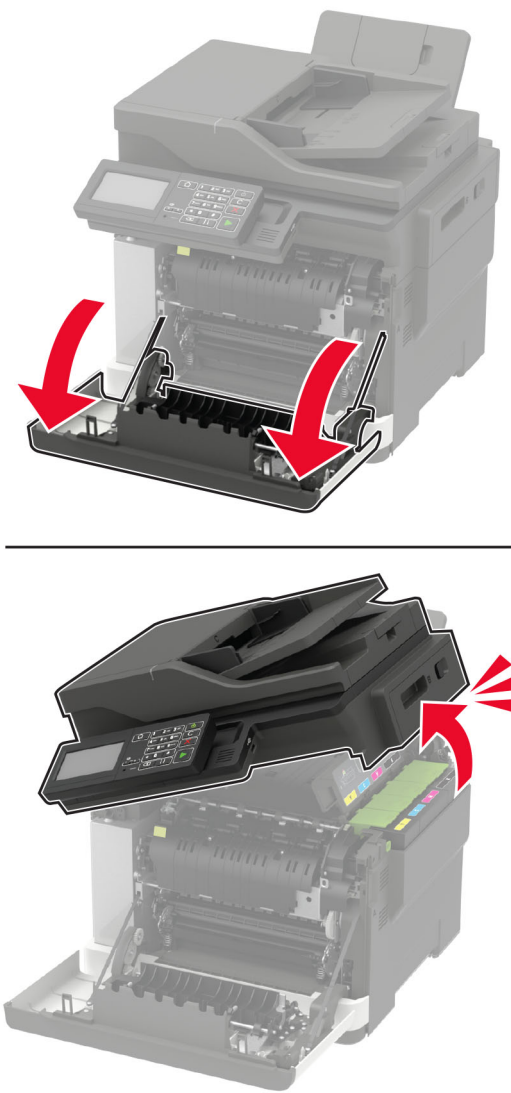

2 Åpne dekselet til fikseringsenheten, og fjern det fastkjørte papiret.

Merk: Kontroller at alle papirrester er fjernet.

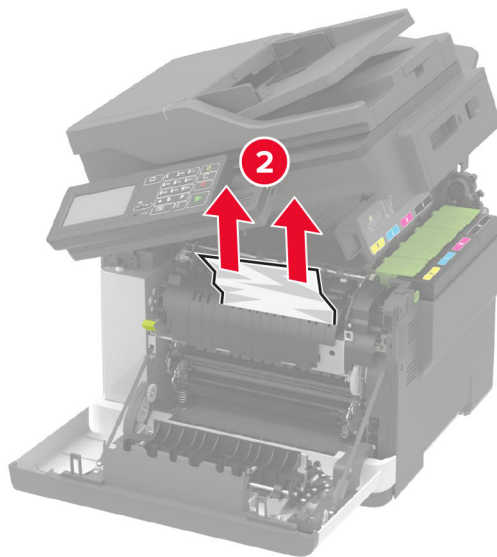
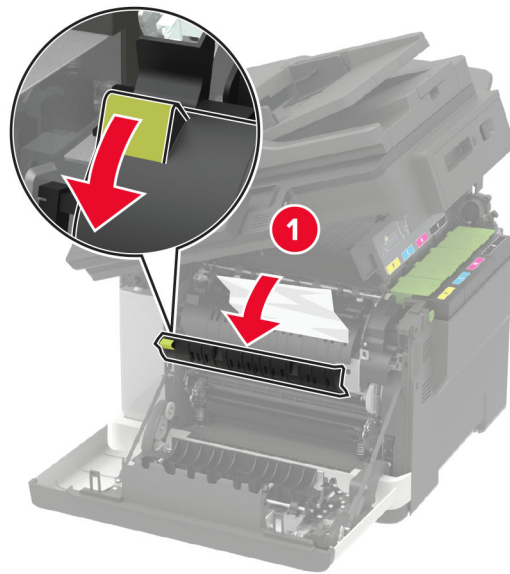

3 Lukk deksel B og A.

Papirstopp i tosidigenheten

1 Åpne deksel A.

 **FORSIKTIG – VARM OVERFLATE:** Skriveren kan være varm innvendig. Hvis du vil redusere risikoen for skader, må du la overflaten kjøles ned før du berører den.

Advarsel – mulig skade: For å unngå skade på grunn av elektrostatisk utladning, må du berøre den eksponerte metallrammen på skriveren før du åpner eller berører innvendige deler av skriveren.

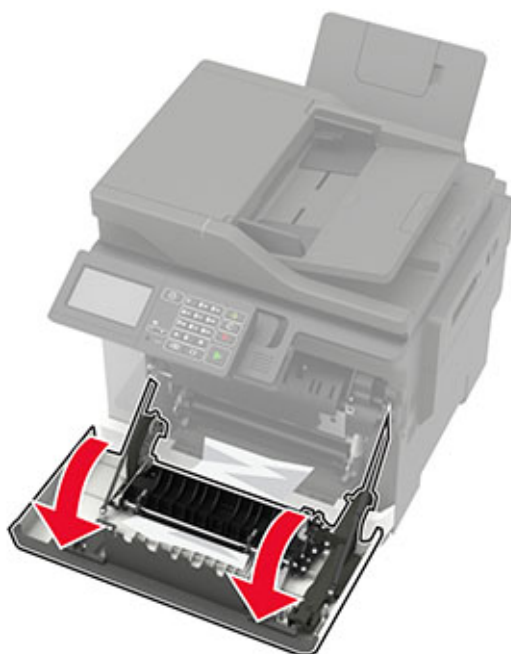

2 Ta ut det fastkjørte papiret.

Merk: Kontroller at alle papirrester er fjernet.

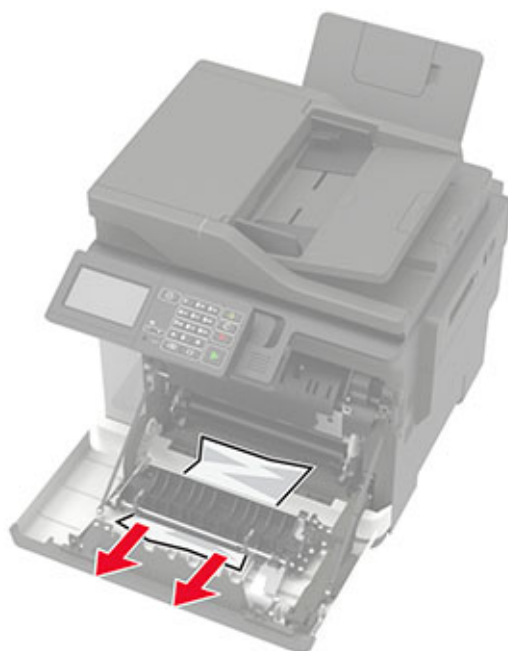

3 Lukk deksel A.

Papirstopp i deksel C

- 1 Fjern alle originaldokumenter fra skuffen til den automatiske dokumentmateren.
- 2 Åpne deksel C.

Advarsel – mulig skade: For å unngå skade på grunn av elektrostatisk utladning, må du berøre en eksponert metallramme på skriveren før du åpner eller berører innsiden av skriveren.

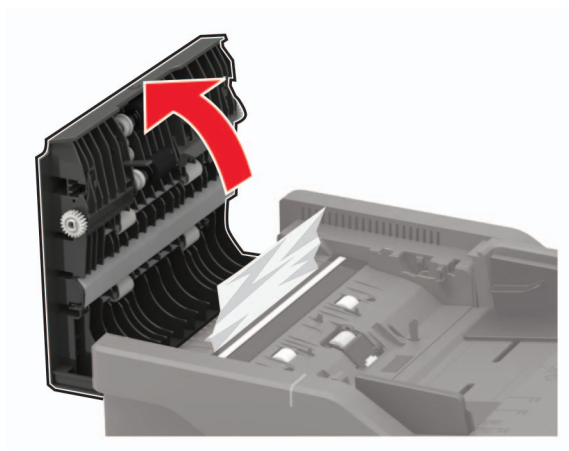

- 3 Ta ut det fastkjørte papiret.

Merk: Kontroller at alle papirrester er fjernet.

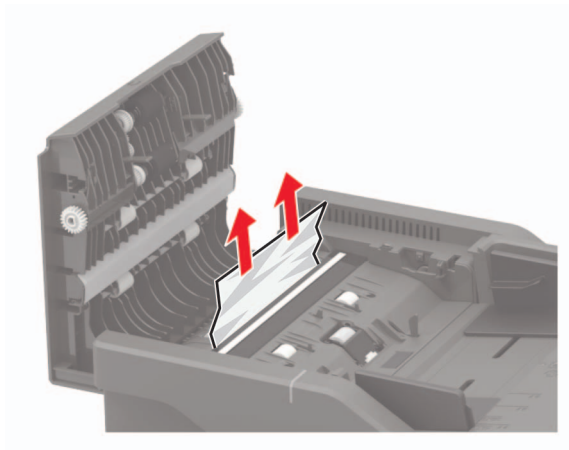

- 4 Lukk deksel C.

Papirstopp i standardskuffen

- 1 Åpne deksel B til det *klikker* på plass, og fjern deretter det fastkjørte papiret.

Advarsel – mulig skade: For å unngå skade på grunn av elektrostatisk utladning, må du berøre den eksponerte metallrammen på skriveren før du åpner eller berører innvendige deler av skriveren.

Merk: Kontroller at alle papirrester er fjernet.



2 Åpne deksel A.



FORSIKTIG – VARM OVERFLATE: Skriveren kan være varm innvendig. Hvis du vil redusere risikoen for skader, må du la overflaten kjøles ned før du berører den.



3 Åpne dekselet til fikseringsenheten, og fjern det fastkjørte papiret.

Merk: Kontroller at alle papirrester er fjernet.

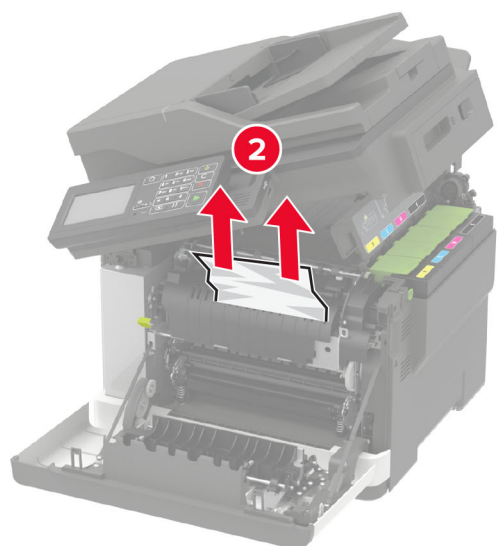
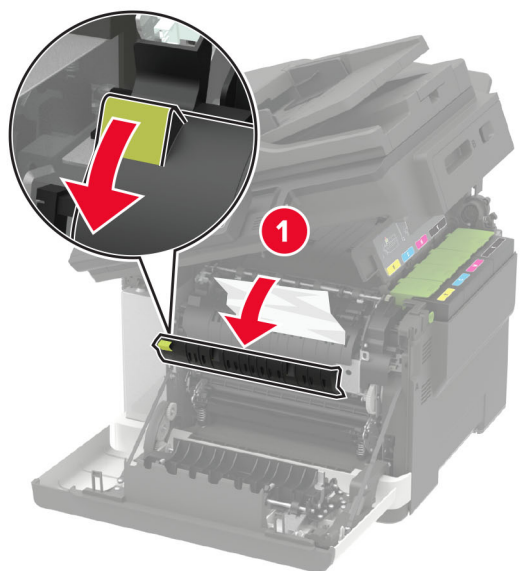

4 Lukk deksel A og B.

Papirstopp i flerbruksmateren

Merk: Flerbruksmateren er bare tilgjengelig på enkelte skrivermodeller.

- 1 Fjern papir fra flerbruksmateren.

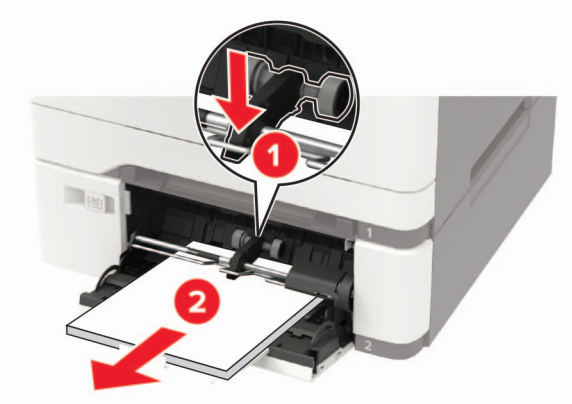

- 2 Ta ut det fastkjørte papiret.

Merk: Kontroller at alle papirrester er fjernet.

- 3 Bøy, luft og juster papirkantene før du legger det i.

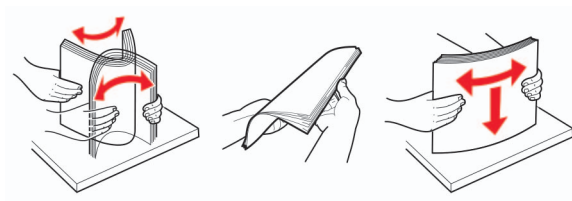

- 4 Legg i papir på nytt.



Papirstopp i den manuelle materen

- 1 Ta ut skuffen.



- 2 Ta ut det fastkjørte papiret.

Merk: Kontroller at alle papirrester er fjernet.

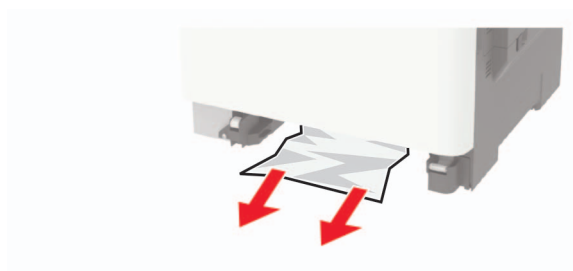

- 3 Sett inn skuffen.

Feilsøking

Problemer med utskriftskvalitet

Finn bildet som ligner på problemet med utskriftskvaliteten du har, og klikk deretter på koblingen nedenfor for å få informasjon om hvordan problemet kan løses.

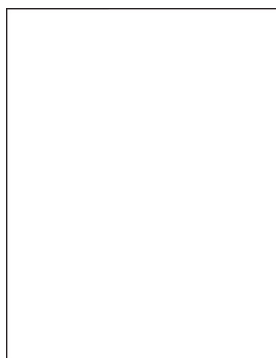

[Blanke eller hvite sider på side 208](#)

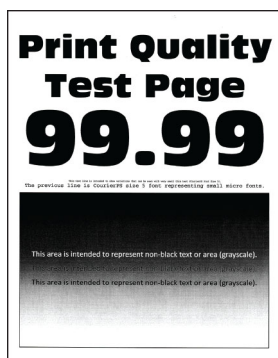

[mørk utskrift på side 209](#)

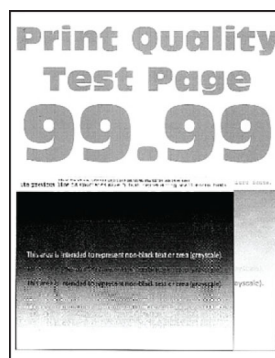

[Skyggebilder på side 210](#)

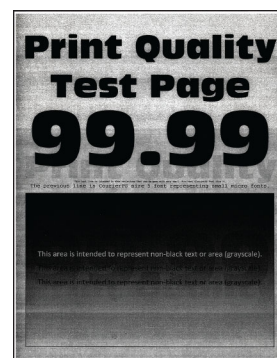

[Grå eller farget bakgrunn på side 211](#)



[Feilplasserte marger på side 212](#)

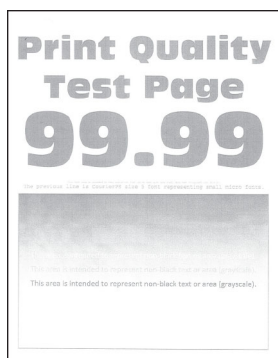

[Lys utskrift på side 213](#)

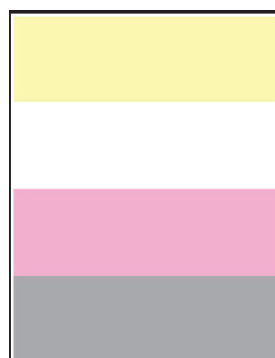

[Manglende farger på side 215](#)



[Flekkete utskrift og prikker på side 216](#)



[Papiret krøller seg på side 239](#)



[Utskriften er skjev på side 217](#)

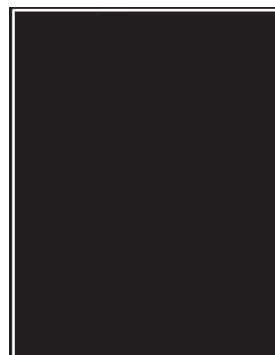

[Bilder med heldekkende farge eller svarte bilder på side 218](#)



[Avkuttet tekst eller bilder på side 218](#)

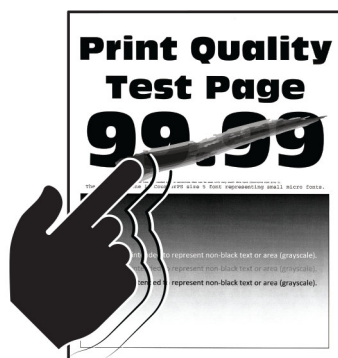

[Toneren sverter lett av på side 219](#)

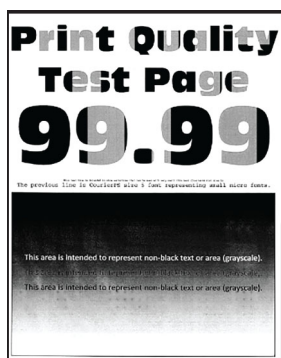

[Ujevn tetthet på utskriftene på side 220](#)

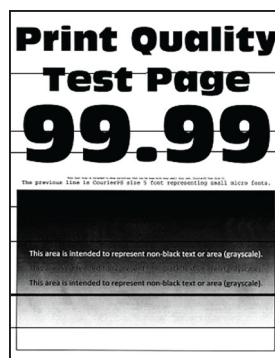

[Vannrette mørke streker på side 221](#)



[Vertikale mørke striper på side 222](#)

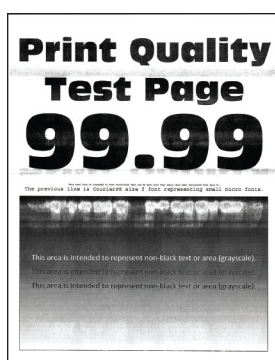

[Vannrette hvite streker på side 224](#)



[Loddrette hvite streker på side 225](#)





[Gjentatte feil på side 226](#)

Utskriftsproblemer

Utskriftskvaliteten er dårlig

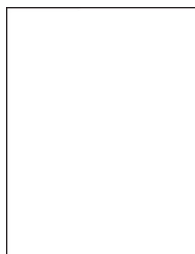
Blanke eller hvite sider



Merk: Før du løser problemet, skriver du ut en testside. Gå til **Innstillinger > Feilsøking > Skriv ut testsider** fra kontrollpanelet. For skrivermodeller uten berøringsskjerm trykker du på  for å bla gjennom innstillingene.

Handling	Ja	Nei
<p>a Ta ut bildebehandlingssettet, og sett det inn igjen.</p> <p>Advarsel – mulig skade: Ikke utsett bildebehandlingssettet for direkte lys. Lengre eksponering for lys kan føre til problemer med utskriftskvaliteten.</p> <p>Advarsel – mulig skade: Ikke ta på fotoledertrommelen under bildebehandlingssettet. Gjør du det kan utskriftskvaliteten bli dårlig i fremtiden.</p> <p>b Skriv ut dokumentet.</p> <p>Skriver skriveren ut blanke eller hvite sider?</p>	Kontakt brukerstøtte .	Problemet er løst.

mørk utskrift





Merk: Før du løser problemet, skriver du ut en testside. Gå til **Innstillinger > Feilsøking > Skriv ut testsider** fra kontrollpanelet. På skrivermodeller uten berørings skjerm trykker du på  for å bla gjennom innstillingene.

Handling	Ja	Nei
<p>Trinn 1</p> <p>a Utfør fargejustering.</p> <p>Gå til følgende på kontrollpanelet:</p> <p>Innstillinger > Skriv ut > Kvalitet > Avansert bildebehandling > Fargejustering</p> <p>b Skriv ut dokumentet.</p> <p>Er utskriften for mørk?</p>	Gå til trinn 2.	Problemet er løst.
<p>Trinn 2</p> <p>a Reduser tonermørkheten i dialogboksen Utskriftsinnstillinger eller Skriv ut, avhengig av hvilket operativsystem du bruker.</p> <p>Merk: Du kan også endre innstillingen i skriverens kontrollpanel. Gå til:</p> <p>Innstillinger > Skriv ut > Kvalitet > Tonermørkhet</p> <p>b Skriv ut dokumentet.</p> <p>Er utskriften for mørk?</p>	Gå til trinn 3.	Problemet er løst.

Handling	Ja	Nei
<p>Trinn 3</p> <p>a Angi papirtypen i dialogboksen Utskriftsinnstillinger eller Skriv ut, avhengig av hvilket operativsystem du bruker.</p> <p>Merknader:</p> <ul style="list-style-type: none"> • Sørg for at innstillingen samsvarer med papiret i skuffen. • Du kan også endre innstillingen i skriverens kontrollpanel. Gå til: <p>Innstillinger > Papir > Skuffkonfigurasjon > Papirstørrelse/-type</p> <p>b Skriv ut dokumentet.</p> <p>Er utskriften for mørk?</p>	Gå til trinn 4.	Problemet er løst.
<p>Trinn 4</p> <p>Sjekk om papiret er strukturert eller har en grov overflate.</p> <p>Skriver du ut på papir som er strukturert eller har grov overflate?</p>	Gå til trinn 5.	Gå til trinn 6.
<p>Trinn 5</p> <p>a Bytt ut strukturert eller grovt papir med vanlig papir.</p> <p>b Skriv ut dokumentet.</p> <p>Er utskriften for mørk?</p>	Gå til trinn 6.	Problemet er løst.
<p>Trinn 6</p> <p>a Legg i papir fra en nyåpnet pakke.</p> <p>Merk: Papir absorberer fuktighet på grunn av høy luftfuktighet. Oppbevar papiret i originalemballasjen til du skal bruke det.</p> <p>b Skriv ut dokumentet.</p> <p>Er utskriften for mørk?</p>	Kontakt brukerstøtte .	Problemet er løst.

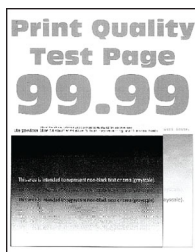
Skyggebilder



Merk: Før du løser problemet, skriver du ut en testside. Gå til **Innstillinger > Feilsøking > Skriv ut testsider** fra kontrollpanelet. På skrivermodeller uten berøringsskjerm trykker du på  for å bla gjennom innstillingene.

Handling	Ja	Nei
<p>Trinn 1</p> <p>a Legg papir av riktig papirstørrelse i skuffen.</p> <p>b Skriv ut dokumentet.</p> <p>Vises skyggebilder på utskriftene?</p>	Gå til trinn 2.	Problemet er løst.
<p>Trinn 2</p> <p>a Angi papirtypen i dialogboksen Utskriftsinnstillinger eller Skriv ut, avhengig av hvilket operativsystem du bruker.</p> <p>Merknader:</p> <ul style="list-style-type: none"> • Sørg for at innstillingen samsvarer med papiret i skuffen. • Du kan også endre innstillingen i skriverens kontrollpanel. Gå til: <p>Innstillinger > Papir > Skuffkonfigurasjon > Papirstørrelse/-type</p> <p>b Skriv ut dokumentet.</p> <p>Vises skyggebilder på utskriftene?</p>	Gå til trinn 3.	Problemet er løst.
<p>Trinn 3</p> <p>a Utfør fargejustering.</p> <p>Gå til følgende på kontrollpanelet:</p> <p>Innstillinger > Skriv ut > Kvalitet > Avansert bildebehandling > Fargejustering</p> <p>b Skriv ut dokumentet.</p> <p>Vises skyggebilder på utskriftene?</p>	Gå til trinn 4.	Problemet er løst.
<p>Trinn 4</p> <p>a Ta ut bildebehandlingssettet, og sett det inn igjen.</p> <p>Advarsel – mulig skade: Ikke utsett bildebehandlingssettet for direkte lys. Lengre eksponering for lys kan føre til problemer med utskriftskvaliteten.</p> <p>Advarsel – mulig skade: Ikke ta på fotoledertrommelen under bildebehandlingssettet. Gjør du det kan utskriftskvaliteten bli dårlig i fremtiden.</p> <p>b Skriv ut dokumentet.</p> <p>Vises skyggebilder på utskriftene?</p>	Kontakt brukerstøtte .	Problemet er løst.

Grå eller farget bakgrunn

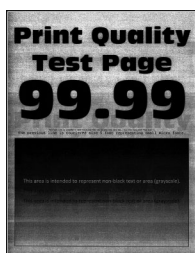

Merk: Før du løser problemet, skriver du ut en testside. Gå til **Innstillinger > Feilsøking > Skriv ut testsider** fra kontrollpanelet. For skrivermodeller uten berøringsskjerm trykker du på  for å bla gjennom innstillingene.

Handling	Ja	Nei
<p>Trinn 1</p> <p>a Utfør fargejustering. Gå til følgende på kontrollpanelet: Innstillinger > Skriv ut > Kvalitet > Avansert bildebehandling > Fargejustering</p> <p>b Skriv ut dokumentet.</p> <p>Har utskriftene fortsatt en grå eller farget bakgrunn?</p>	Gå til trinn 2.	Problemet er løst.
<p>Trinn 2</p> <p>a Ta ut bildebehandlingssettet, og sett det inn igjen. Advarsel – mulig skade: Ikke utsett bildebehandlingssettet for direkte lys. Lengre eksponering for lys kan føre til problemer med utskriftskvaliteten. Advarsel – mulig skade: Ikke ta på fotoledertrommelen under bildebehandlingssettet. Gjør du det kan utskriftskvaliteten bli dårlig i fremtiden.</p> <p>b Skriv ut dokumentet.</p> <p>Har utskriftene fortsatt en grå eller farget bakgrunn?</p>	Kontakt brukerstøtte .	Problemet er løst.

Feilplasserte marger



Handling	Ja	Nei
<p>Trinn 1</p> <p>a Juster papirskinnene slik at de har riktig posisjon for papiret som er lagt i.</p> <p>b Skriv ut dokumentet.</p> <p>Er margene riktige?</p>	Problemet er løst.	Gå til trinn 2.

Handling	Ja	Nei
<p>Trinn 2</p> <p>a Angi papirstørrelsen via kontrollpanelet. Gå til: Innstillinger > Papir > Skuffkonfigurasjon > Papirstørrelse/-type</p> <p>b Skriv ut dokumentet.</p> <p>Er margene riktige?</p>	Problemet er løst.	Gå til trinn 3.
<p>Trinn 3</p> <p>a Angi papirstørrelsen i dialogboksen Utskriftsinnstillinger eller Skriv ut, avhengig av hvilket operativsystem du bruker.</p> <p>Merk: Sørg for at innstillingen samsvarer med papiret i skuffen.</p> <p>b Skriv ut dokumentet.</p> <p>Er margene riktige?</p>	Problemet er løst.	Kontakt brukerstøtte .

Lys utskrift

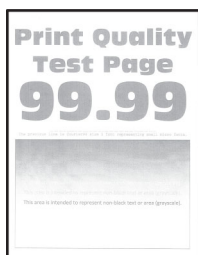

Merk: Før du løser problemet, skriver du ut en testside. Gå til **Innstillinger > Feilsøking > Skriv ut testsider** fra kontrollpanelet. På skrivermodeller uten berøringsskjerm trykker du på  for å bla gjennom innstillingene.

Handling	Ja	Nei
<p>Trinn 1</p> <p>a Utfør fargejustering. Gå til følgende på kontrollpanelet: Innstillinger > Skriv ut > Kvalitet > Avansert bildebehandling > Fargejustering</p> <p>b Skriv ut dokumentet.</p> <p>Er utskriften lys?</p>	Gå til trinn 2.	Problemet er løst.

Handling	Ja	Nei
<p>Trinn 2</p> <p>a Øk tonermørkheten i dialogboksen Utskriftsinnstillinger eller Skriv ut, avhengig av hvilket operativsystem du bruker.</p> <p>Merk: Du kan også endre innstillingen i skriverens kontrollpanel. Gå til: Innstillinger > Skriv ut > Kvalitet > Tonerørkhet</p> <p>b Skriv ut dokumentet.</p> <p>Er utskriften lys?</p>	Gå til trinn 3.	Problemet er løst.
<p>Trinn 3</p> <p>a Slå av Fargesparer. Gå til følgende på kontrollpanelet: Innstillinger > Utskrift > Kvalitet > Fargesparer</p> <p>b Skriv ut dokumentet.</p> <p>Er utskriften lys?</p>	Gå til trinn 4.	Problemet er løst.
<p>Trinn 4</p> <p>a Angi papirtypen i dialogboksen Utskriftsinnstillinger eller Skriv ut, avhengig av hvilket operativsystem du bruker.</p> <p>Merknader:</p> <ul style="list-style-type: none"> • Sørg for at innstillingen samsvarer med papiret i skuffen. • Du kan også endre innstillingen i skriverens kontrollpanel. Gå til: Innstillinger > Papir > Skuffkonfigurasjon > Papirstørrelse/-type <p>b Skriv ut dokumentet.</p> <p>Er utskriften lys?</p>	Gå til trinn 5.	Problemet er løst.
<p>Trinn 5</p> <p>Sjekk om papiret er strukturert eller har en grov overflate.</p> <p>Skriver du ut på papir som er strukturert eller har grov overflate?</p>	Gå til trinn 6.	Gå til trinn 7.
<p>Trinn 6</p> <p>a Bytt ut strukturert eller grovt papir med vanlig papir.</p> <p>b Skriv ut dokumentet.</p> <p>Er utskriften lys?</p>	Gå til trinn 7.	Problemet er løst.
<p>Trinn 7</p> <p>a Legg i papir fra en nyåpnet pakke.</p> <p>Merk: Papir absorberer fuktighet på grunn av høy luftfuktighet. Oppbevar papiret i originalemballasjen til du skal bruke det.</p> <p>b Skriv ut dokumentet.</p> <p>Er utskriften lys?</p>	Gå til trinn 8.	Problemet er løst.

Handling	Ja	Nei
<p>Trinn 8</p> <p>a Ta ut bildebehandlingssettet, og sett det inn igjen.</p> <p>Advarsel – mulig skade: Ikke utsett bildebehandlingssettet for direkte lys. Lengre eksponering for lys kan føre til problemer med utskriftskvaliteten.</p> <p>Advarsel – mulig skade: Ikke ta på fotoledertrommelen under bildebehandlingssettet. Gjør du det kan utskriftskvaliteten bli dårlig i fremtiden.</p> <p>b Skriv ut dokumentet.</p> <p>Er utskriften lys?</p>	Kontakt brukerstøtte .	Problemet er løst.

Manglende farger

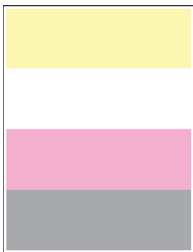

Merk: Før du løser problemet, skriver du ut en testside. Gå til **Innstillinger > Feilsøking > Skriv ut testsider**

fra kontrollpanelet. For skrivermodeller uten berøringsskjerm trykker du på  for å bla gjennom innstillingene.

Handling	Ja	Nei
<p>a Ta ut tonerkassetten for fargen som mangler.</p> <p>b Ta ut bildebehandlingssettet.</p> <p>Advarsel – mulig skade: Ikke utsett bildebehandlingssettet for direkte lys. Lengre eksponering for lys kan føre til problemer med utskriftskvaliteten.</p> <p>Advarsel – mulig skade: Ikke ta på fotoledertrommelen under bildebehandlingssettet. Gjør du det kan utskriftskvaliteten bli dårlig i fremtiden.</p> <p>c Ta ut fremkallingsenheten for den manglende fargen, og sett den inn igjen.</p> <p>d Sett inn bildebehandlingssettet.</p> <p>e Sett inn tonerkassetten.</p> <p>f Skriv ut dokumentet.</p> <p>Er det noen farger som ikke vises på utskriftene?</p>	Kontakt brukerstøtte .	Problemet er løst.

Flekkete utskrift og prikker



Merk: Før du løser problemet, skriver du ut en testside. Gå til **Innstillinger > Feilsøking > Skriv ut testsider**

fra kontrollpanelet. På skrivermodeller uten berøringsskjerm trykker du på  for å bla gjennom innstillingene.

Handling	Ja	Nei
<p>Trinn 1</p> <p>Sjekk om det har lekket ut toner i skriveren.</p> <p>Har det ikke lekket ut toner i skriveren?</p>	Gå til trinn 2.	Kontakt brukerstøtte .
<p>Trinn 2</p> <p>a Gå til følgende på kontrollpanelet: Innstillinger > Papir > Skuffkonfigurasjon > Papirstørrelse/-type</p> <p>b Kontroller at innstillingene for papirstørrelse og papirtype samsvarer med papiret som er lagt i.</p> <p>Merk: Kontroller at papiret ikke er strukturert eller har en grov overflate.</p> <p>Samsvarer innstillingene med papiret?</p>	Gå til trinn 4.	Gå til trinn 3.
<p>Trinn 3</p> <p>a Angi papirstørrelse og -type i dialogboksen Utskriftsinnstillinger eller Skriv ut, avhengig av hvilket operativsystem du bruker.</p> <p>Merk: Kontroller at innstillingene samsvarer med papiret i skuffen.</p> <p>b Skriv ut dokumentet.</p> <p>Er utskriften flekkete?</p>	Gå til trinn 4.	Problemet er løst.
<p>Trinn 4</p> <p>a Legg i papir fra en nyåpnet pakke.</p> <p>Merk: Papir absorberer fuktighet på grunn av høy luftfuktighet. Oppbevar papiret i originalemballasjen til du skal bruke det.</p> <p>b Skriv ut dokumentet.</p> <p>Er utskriften flekkete?</p>	Gå til trinn 5.	Problemet er løst.

Handling	Ja	Nei
<p>Trinn 5</p> <p>a Ta ut bildebehandlingssettet, og sett det inn igjen.</p> <p>Advarsel – mulig skade: Ikke utsett bildebehandlingssettet for direkte lys. Lengre eksponering for lys kan føre til problemer med utskriftskvaliteten.</p> <p>Advarsel – mulig skade: Ikke ta på fotoledertrommelen under bildebehandlingssettet. Gjør du det kan utskriftskvaliteten bli dårlig i fremtiden.</p> <p>b Skriv ut dokumentet.</p> <p>Er utskriften flekkete?</p>	Kontakt brukerstøtte .	Problemet er løst.

Utskriften er skjev



Merk: Før du løser problemet, skriver du ut en testside. Gå til **Innstillinger > Feilsøking > Skriv ut testsider**

fra kontrollpanelet. For skrivermodeller uten berøringsskjerm trykker du på  for å bla gjennom innstillingene.

Handling	Ja	Nei
<p>Trinn 1</p> <p>a Juster papirsinnene i skuffen til de er i riktig posisjon for papiret i skuffen.</p> <p>b Skriv ut dokumentet.</p> <p>Er utskriften skjev?</p>	Gå til trinn 2.	Problemet er løst.
<p>Trinn 2</p> <p>a Legg i papir fra en nyåpnet pakke.</p> <p>Merk: Papir absorberer fuktighet på grunn av høy luftfuktighet. Oppbevar papiret i originalemballasjen til du skal bruke det.</p> <p>b Skriv ut dokumentet.</p> <p>Er utskriften skjev?</p>	Gå til trinn 3.	Problemet er løst.

Handling	Ja	Nei
<p>Trinn 3</p> <p>a Kontroller om papiret som er lagt i skriveren, støttes.</p> <p>Merk: Hvis papiret ikke støttes, må du legge i papir som er støttet.</p> <p>b Skriv ut dokumentet.</p> <p>Er utskriften skjev?</p>	Kontakt brukerstøtte .	Problemet er løst.

Bilder med heldekkende farge eller svarte bilder



Merk: Før du løser problemet, skriver du ut en testside. Gå til **Innstillinger > Feilsøking > Skriv ut testsider**

fra kontrollpanelet. For skrivermodeller uten berøringsskjerm trykker du på  for å bla gjennom innstillingene.

Handling	Ja	Nei
<p>a Ta ut bildebehandlingssettet, og sett det deretter inn igjen.</p> <p>Advarsel – mulig skade: Ikke utsett bildebehandlingssettet for direkte lys. Lengre eksponering for lys kan føre til problemer med utskriftskvaliteten.</p> <p>Advarsel – mulig skade: Ikke ta på fotoledertrommelen under bildebehandlingssettet. Gjør du det kan utskriftskvaliteten bli dårlig i fremtiden.</p> <p>b Skriv ut dokumentet.</p> <p>Skriver skriveren ut heldekkende farge eller svarte bilder?</p>	Kontakt brukerstøtte .	Problemet er løst.

Avkuttet tekst eller bilder



Merk: Før du løser problemet, skriver du ut en testside. Gå til **Innstillinger > Feilsøking > Skriv ut testsider**

fra kontrollpanelet. På skrivermodeller uten berøringsskjerm trykker du på  for å bla gjennom innstillingene.

Handling	Ja	Nei
<p>Trinn 1</p> <p>a Juster papirskinnene i skuffen til de er i riktig posisjon for papiret i skuffen.</p> <p>b Skriv ut dokumentet.</p> <p>Er tekst eller bilder avkuttet?</p>	Gå til trinn 2.	Problemet er løst.
<p>Trinn 2</p> <p>a Angi papirstørrelsen i dialogboksen Utskriftsinnstillinger eller Skriv ut, avhengig av hvilket operativsystem du bruker.</p> <p>Merknader:</p> <ul style="list-style-type: none"> • Sørg for at innstillingen samsvarer med papiret i skuffen. • Du kan også endre innstillingen i skriverens kontrollpanel. Gå til: <p>Innstillinger > Papir > Skuffkonfigurasjon > Papirstørrelse/-type</p> <p>b Skriv ut dokumentet.</p> <p>Er tekst eller bilder avkuttet?</p>	Gå til trinn 3.	Problemet er løst.
<p>Trinn 3</p> <p>a Ta ut bildebehandlingssettet, og sett det inn igjen.</p> <p>Advarsel – mulig skade: Ikke utsett bildebehandlingssettet for direkte lys. Lengre eksponering for lys kan føre til problemer med utskriftskvaliteten.</p> <p>Advarsel – mulig skade: Ikke ta på fotoledertrommelen under bildebehandlingssettet. Gjør du det kan utskriftskvaliteten bli dårlig i fremtiden.</p> <p>b Skriv ut dokumentet.</p> <p>Er tekst eller bilder avkuttet?</p>	Kontakt brukerstøtte .	Problemet er løst.

Toneren sverter lett av

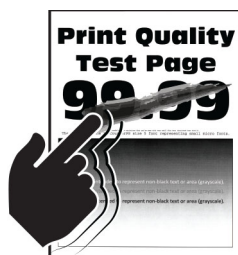

Merk: Før du løser problemet, skriver du ut en testside. Gå til **Innstillinger > Feilsøking > Skriv ut testsider**

fra kontrollpanelet. På skrivermodeller uten berøringsskjerm trykker du på  for å bla gjennom innstillingene.

Handling	Ja	Nei
<p>Trinn 1</p> <p>a Angi papirtypen i dialogboksen Utskriftsinnstillinger eller Skriv ut, avhengig av hvilket operativsystem du bruker.</p> <p>Merknader:</p> <ul style="list-style-type: none"> • Sørg for at innstillingen samsvarer med papiret i skuffen. • Du kan også endre innstillingen i skriverens kontrollpanel. Gå til: <p>Innstillinger > Papir > Skuffkonfigurasjon > Papirstørrelse/-type</p> <p>b Skriv ut dokumentet.</p> <p>Sverter toneren lett av?</p>	Gå til trinn 2.	Problemet er løst.
<p>Trinn 2</p> <p>a Sjekk om papirvekten støttes.</p> <p>Merk: Hvis papirvekten ikke støttes, må du legge i papir med en vekt som er støttet.</p> <p>b Skriv ut dokumentet.</p> <p>Sverter toneren lett av?</p>	Gå til trinn 3.	Problemet er løst.
<p>Trinn 3</p> <p>a Legg i papir fra en nyåpnet pakke.</p> <p>Merk: Papir absorberer fuktighet på grunn av høy luftfuktighet. Oppbevar papiret i originalemballasjen til du skal bruke det.</p> <p>b Skriv ut dokumentet.</p> <p>Sverter toneren lett av?</p>	Kontakt brukerstøtte .	Problemet er løst.

Ujevn tetthet på utskriftene



Merk: Før du løser problemet, skriver du ut en testside. Gå til **Innstillinger > Feilsøking > Skriv ut testsider**

fra kontrollpanelet. For skrivermodeller uten berøringsskjerm trykker du på  for å bla gjennom innstillingene.

Handling	Ja	Nei
<p>a Ta ut bildebehandlingssettet, og sett det inn igjen.</p> <p>Advarsel – mulig skade: Ikke utsett bildebehandlingssettet for direkte lys. Lengre eksponering for lys kan føre til problemer med utskriftskvaliteten.</p> <p>Advarsel – mulig skade: Ikke ta på fotoledertrommelen under bildebehandlingssettet. Gjør du det kan utskriftskvaliteten bli dårlig i fremtiden.</p> <p>b Skriv ut dokumentet.</p> <p>Er det ujevn tetthet på utskriftene?</p>	Kontakt brukerstøtte .	Problemet er løst.

Vannrette mørke streker



Merknader:

- Før du løser problemet, skriver du ut en testside. Gå til **Innstillinger > Feilsøking > Skriv ut testsider** fra kontrollpanelet. På skrivermodeller uten berøringsskjerm trykker du på **OK** for å bla gjennom innstillingene.
- Hvis vannrette mørke striper fortsetter å vises på utskriftene, kan du se delen Gjentatte feil.

Handling	Ja	Nei
<p>Trinn 1</p> <p>a Angi papirtypen i dialogboksen Utskriftsinnstillinger eller Skriv ut, avhengig av hvilket operativsystem du bruker.</p> <p>Merknader:</p> <ul style="list-style-type: none"> Sørg for at innstillingen samsvarer med papiret i skuffen. Du kan også endre innstillingen i skriverens kontrollpanel. Gå til: <p>Innstillinger > Papir > Skuffkonfigurasjon > Papirstørrelse/-type</p> <p>b Skriv ut dokumentet.</p> <p>Er det mørke striper på utskriftene?</p>	Gå til trinn 2.	Problemet er løst.

Handling	Ja	Nei
<p>Trinn 2</p> <p>a Legg i papir fra en nyåpnet pakke.</p> <p>Merk: Papir absorberer fuktighet på grunn av høy luftfuktighet. La papiret ligge i originalemballasjen inntil du skal bruke det.</p> <p>b Skriv ut dokumentet.</p> <p>Er det mørke striper på utskriftene?</p>	Gå til trinn 3.	Problemet er løst.
<p>Trinn 3</p> <p>a Ta ut bildebehandlingssettet, og sett det inn igjen.</p> <p>Advarsel – mulig skade: Ikke utsett bildebehandlingssettet for direkte lys. Lengre eksponering for lys kan føre til problemer med utskriftskvaliteten.</p> <p>Advarsel – mulig skade: Ikke ta på fotoledertrommelen under bildebehandlingssettet. Gjør du det kan utskriftskvaliteten bli dårlig i fremtiden.</p> <p>b Skriv ut dokumentet.</p> <p>Er det mørke striper på utskriftene?</p>	Kontakt brukerstøtte .	Problemet er løst.

Vertikale mørke striper

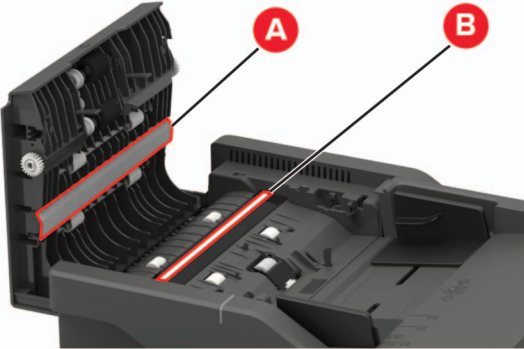

Merk: Før du løser problemet, skriver du ut en testside. Gå til **Innstillinger > Feilsøking > Skriv ut testsider** fra kontrollpanelet. For skrivermodeller uten berøringsskjerm trykker du på  for å bla gjennom innstillingene.

Handling	Ja	Nei
<p>Trinn 1</p> <p>Bruk et blankt ark til å ta en tosidig kopi ved hjelp av den automatiske dokumentmateren.</p> <p>Er det mørke loddrette striper eller streker på utskriftene?</p>	Gå til trinn 2.	Gå til trinn 3.
<p>Trinn 2</p> <p>Bruk en fuktig, myk klut som ikke loer, og tørk av følgende områder:</p> <ul style="list-style-type: none"> • ADM-glassplaten (A) og ADM-glasset (B)  <ul style="list-style-type: none"> • ADM-glassplaten (A) og ADM-glasset (B) i deksel C  <p>Er det mørke loddrette striper eller streker på utskriftene?</p>	Gå til trinn 3.	Problemet er løst.
<p>Trinn 3</p> <p>a Angi papirtypen i dialogboksen Utskriftsinnstillinger eller Skriv ut, avhengig av hvilket operativsystem du bruker.</p> <p>Merknader:</p> <ul style="list-style-type: none"> • Sørg for at innstillingen samsvarer med papiret i skuffen. • Du kan også endre innstillingen i skriverens kontrollpanel. Gå til: <p>Innstillinger > Papir > Skuffkonfigurasjon > Papirstørrelse/-type</p> <p>b Skriv ut dokumentet.</p> <p>Er det mørke loddrette striper eller streker på utskriftene?</p>	Gå til trinn 4.	Problemet er løst.

Handling	Ja	Nei
<p>Trinn 4</p> <p>a Legg i papir fra en nyåpnet pakke.</p> <p>Merk: Papir absorberer fuktighet på grunn av høy luftfuktighet. La papiret ligge i originalemballasjen inntil du skal bruke det.</p> <p>b Skriv ut dokumentet.</p> <p>Er det mørke loddrette striper eller streker på utskriftene?</p>	Gå til trinn 5.	Problemet er løst.
<p>Trinn 5</p> <p>a Ta ut bildebehandlingssettet, og sett det inn igjen.</p> <p>Advarsel – mulig skade: Ikke utsett bildebehandlingssettet for direkte lys. Lengre eksponering for lys kan føre til problemer med utskriftskvaliteten.</p> <p>Advarsel – mulig skade: Ikke ta på fotoledertrommelen under bildebehandlingssettet. Gjør du det kan utskriftskvaliteten bli dårlig i fremtiden.</p> <p>b Skriv ut dokumentet.</p> <p>Er det mørke loddrette striper eller streker på utskriftene?</p>	Kontakt brukerstøtte .	Problemet er løst.

Vannrette hvite streker



Merknader:

- Før du løser problemet, skriver du ut en testside. Gå til **Innstillinger > Feilsøking > Skriv ut testsider** fra kontrollpanelet. På skrivermodeller uten berøringsskjerm trykker du på **OK** for å bla gjennom innstillingene.
- Hvis vannrette hvite linjer fortsetter å vises på utskriftene, kan du se delen Gjentatte feil.

Handling	Ja	Nei
<p>Trinn 1</p> <p>a Angi papirtypen i dialogboksen Utskriftsinnstillinger eller Skriv ut, avhengig av hvilket operativsystem du bruker.</p> <p>Merknader:</p> <ul style="list-style-type: none"> • Sørg for at innstillingen samsvarer med papiret i skuffen. • Du kan også endre innstillingen i skriverens kontrollpanel. Gå til: Innstillinger > Papir > Skuffkonfigurasjon > Papirstørrelse/-type <p>b Skriv ut dokumentet.</p> <p>Finnes det fremdeles vannrette hvite linjer på utskriftene?</p>	Gå til trinn 2.	Problemet er løst.
<p>Trinn 2</p> <p>a Ta ut bildebehandlingssettet, og sett det inn igjen.</p> <p>Advarsel – mulig skade: Ikke utsett bildebehandlingssettet for direkte lys. Lengre eksponering for lys kan føre til problemer med utskriftskvaliteten.</p> <p>Advarsel – mulig skade: Ikke ta på fotoledertrommelen under bildebehandlingssettet. Gjør du det kan utskriftskvaliteten bli dårlig i fremtiden.</p> <p>b Skriv ut dokumentet.</p> <p>Finnes det fremdeles vannrette hvite linjer på utskriftene?</p>	Kontakt brukerstøtte .	Problemet er løst.

Loddrette hvite streker



Merk: Før du løser problemet, skriver du ut en testside. Gå til **Innstillinger > Feilsøking > Skriv ut testsider** fra kontrollpanelet. På skrivermodeller uten berøringsskjerm trykker du på  for å bla gjennom innstillingene.

Handling	Ja	Nei
<p>Trinn 1</p> <p>a Angi papirtypen i dialogboksen Utskriftsinnstillinger eller Skriv ut, avhengig av hvilket operativsystem du bruker.</p> <p>Merknader:</p> <ul style="list-style-type: none"> • Sørg for at innstillingen samsvarer med papiret i skuffen. • Du kan også endre innstillingen i skriverens kontrollpanel. Gå til: <p>Innstillinger > Papir > Skuffkonfigurasjon > Papirstørrelse/-type</p> <p>b Skriv ut dokumentet.</p> <p>Er det loddrette hvite striper på utskrifter?</p>	Gå til trinn 2.	Problemet er løst.
<p>Trinn 2</p> <p>Kontroller at du bruker den anbefalte papirtypen.</p> <p>a Legg papir av anbefalt papirtype i papirkilden.</p> <p>b Skriv ut dokumentet.</p> <p>Er det loddrette hvite striper på utskrifter?</p>	Gå til trinn 3.	Problemet er løst.
<p>Trinn 3</p> <p>a Ta ut bildebehandlingssettet, og sett det inn igjen.</p> <p>Advarsel – mulig skade: Ikke utsett bildebehandlingssettet for direkte lys. Lengre eksponering for lys kan føre til problemer med utskriftskvaliteten.</p> <p>Advarsel – mulig skade: Ikke ta på fotoledertrommelen under bildebehandlingssettet. Gjør du det kan utskriftskvaliteten bli dårlig i fremtiden.</p> <p>b Skriv ut dokumentet.</p> <p>Er det loddrette hvite striper på utskrifter?</p>	Kontakt brukerstøtte .	Problemet er løst.

Gjentatte feil



Merk: Før du løser problemet, skriver du ut en testside. Gå til **Innstillinger > Feilsøking > Skriv ut testsider**

fra kontrollpanelet. For skrivermodeller uten berøringsskjerm trykker du på  for å bla gjennom innstillingene.

Handling	Ja	Nei
<p>a Ved hjelp av Skriv ut testsider kan du måle avstanden mellom de gjentatte feilene på den berørte fargesiden.</p> <p>b Kontroller om de gjentatte feilene stemmer overens med noen av følgende mål:</p> <p>Bildebehandlingssett</p> <ul style="list-style-type: none"> • 94,20 mm (3,71 tommer) • 29,80 mm (1,17 tommer) • 23,20 mm (0,91 tommer) <p>Fremkallingsenhet</p> <ul style="list-style-type: none"> • 43,90 mm (1,73 tommer) • 45,50 mm (1,79 tommer) <p>Overføringsmodul</p> <ul style="list-style-type: none"> • 37,70 mm (1,48 tommer) • 78,50 mm (3,09 tommer) • 55 mm (2,17 tommer) <p>Fikseringsenhet</p> <ul style="list-style-type: none"> • 79,80 mm (3,14 tommer) • 94,30 mm (3,71 tommer) <p>Stemmer de gjentatte feilene overens med noen av målene?</p>	<p>Merk deg avstanden, og kontakt brukerstøtte.</p>	<p>Merk deg avstanden, og kontakt brukerstøtte.</p>



Utskriftsjobber skrives ikke ut

Handling	Ja	Nei
<p>Trinn 1</p> <p>a Åpne dialogboksen Skriv ut fra dokumentet du prøver å skrive ut, og kontroller deretter at du har valgt riktig skriver.</p> <p>b Skriv ut dokumentet.</p> <p>Blir dokumentet skrevet ut?</p>	<p>Problemet er løst.</p>	<p>Gå til trinn 2.</p>
<p>Trinn 2</p> <p>a Kontroller at skriveren er på.</p> <p>b Løs eventuelle feilmeldinger som vises på skjermen.</p> <p>c Skriv ut dokumentet.</p> <p>Blir dokumentet skrevet ut?</p>	<p>Problemet er løst.</p>	<p>Gå til trinn 3.</p>
<p>Trinn 3</p> <p>a Kontroller at portene fungerer, og at kablene er godt koblet til datamaskinen og skriveren.</p> <p>Se installeringsdokumentasjonen som fulgte med skriveren hvis du vil ha mer informasjon.</p> <p>b Skriv ut dokumentet.</p> <p>Blir dokumentet skrevet ut?</p>	<p>Problemet er løst.</p>	<p>Gå til trinn 4.</p>

Handling	Ja	Nei
<p>Trinn 4</p> <p>a Slå av skriveren, vent i ca. ti sekunder, og slå den på igjen.</p> <p>b Skriv ut dokumentet.</p> <p>Bli dokumentet skrevet ut?</p>	Problemet er løst.	Gå til trinn 5.
<p>Trinn 5</p> <p>a Fjern skriverdriveren, og installer den på nytt.</p> <p>b Skriv ut dokumentet.</p> <p>Bli dokumentet skrevet ut?</p>	Problemet er løst.	Kontakt brukerstøtte .

Treg utskriftsprosess

Handling	Ja	Nei
<p>Trinn 1</p> <p>Kontroller at skriverledningen er koblet til skriveren og datamaskinen, utskriftsserveren, tilleggsutstyret eller annen nettverksenhet.</p> <p>Er skriveren treg med å skrive ut?</p>	Gå til trinn 2.	Problemet er løst.
<p>Trinn 2</p> <p>a Kontroller at skriveren ikke er i Stillemodus.</p> <ul style="list-style-type: none"> Gå til følgende på kontrollpanelet: Innstillinger > Enhet > Vedlikehold > Konfig.meny > Enhetsoperasjoner > Stillemodus <p>På skrivermodeller uten berøringsskjerm trykker du på  for å bla gjennom innstillingene.</p> <p>b Skriv ut dokumentet.</p> <p>Er skriveren treg med å skrive ut?</p>	Gå til trinn 3.	Problemet er løst.
<p>Trinn 3</p> <p>a Angi utskriftsoppløsningen i dialogboksen Utskriftsinnstillinger eller Skriv ut, avhengig av hvilket operativsystem du bruker.</p> <p>b Angi oppløsningen til 4800 CQ.</p> <p>c Skriv ut dokumentet.</p> <p>Er skriveren treg med å skrive ut?</p>	Gå til trinn 4.	Problemet er løst.

Handling	Ja	Nei
<p>Trinn 4</p> <p>a Angi papirtypen i dialogboksen Utskriftsinnstillinger eller Skriv ut, avhengig av hvilket operativsystem du bruker.</p> <p>Merknader:</p> <ul style="list-style-type: none"> • Sørg for at innstillingen samsvarer med papiret i skuffen. • Du kan også endre innstillingen i skriverens kontrollpanel. Gå til Innstillinger > Papir > Skuffkonfigurering > Papirstørrelse/-type. På skrivermodeller uten berøringsskjerm trykker du på  for å bla gjennom innstillingene. • Tykkere papir skriver ut saktere. • Papir smalere enn Letter, A4 og Legal kan skrives ut saktere. <p>b Skriv ut dokumentet.</p> <p>Er skriveren treg med å skrive ut?</p>	Gå til trinn 5.	Problemet er løst.
<p>Trinn 5</p> <p>a Kontroller at skriverinnstillingene for tekstur og vekt samsvarer med papiret som legges i. Gå til følgende på kontrollpanelet: Innstillinger > Papir > Papirtypekonfigurering > Papirtyper</p> <p>På skrivermodeller uten berøringsskjerm trykker du på  for å bla gjennom innstillingene.</p> <p>Merk: Grove papirtyper og tykt papir kan skrives ut saktere.</p> <p>b Skriv ut dokumentet.</p> <p>Er skriveren treg med å skrive ut?</p>	Gå til trinn 6.	Problemet er løst.
<p>Trinn 6</p> <p>Fjern holdte jobber.</p> <p>Er skriveren treg med å skrive ut?</p>	Gå til trinn 7.	Problemet er løst.
<p>Trinn 7</p> <p>a Kontroller at skriveren ikke er overopphetet.</p> <p>Merknader:</p> <ul style="list-style-type: none"> • La skriveren avkjøles etter en lang utskriftsjobb. • Legg merke til standardtemperaturen til skriveren. Se Velge en plassering for skriveren på side 11 hvis du vil ha mer informasjon. <p>b Skriv ut dokumentet.</p> <p>Er skriveren treg med å skrive ut?</p>	Kontakt brukerstøtte .	Problemet er løst.

Jobben skrives ut fra feil skuff eller på feil papir

Handling	Ja	Nei
<p>Trinn 1</p> <p>a Kontrollerer at du skriver ut på riktig papir.</p> <p>b Skriv ut dokumentet.</p> <p>Er dokumentet skrevet ut på riktig papir?</p>	Gå til trinn 2.	Legg inn riktig papirstørrelse og papirtype.
<p>Trinn 2</p> <p>a Angi papirstørrelse og -type i dialogboksen Utskriftsinnstillinger eller Skriv ut, avhengig av hvilket operativsystem du bruker.</p> <p>Merk: Du kan også endre innstillingene i skriverens kontrollpanel. Gå til:</p> <p>Innstillinger > Papir > Skuffkonfigurasjon > Papirstørrelse/-type</p> <p>På skrivermodeller uten berøringsskjerm trykker du på  for å bla gjennom innstillingene.</p> <p>b Kontrollerer at innstillingene samsvarer med papiret i skuffen.</p> <p>c Skriv ut dokumentet.</p> <p>Er dokumentet skrevet ut på riktig papir?</p>	Problemet er løst.	Gå til trinn 3.
<p>Trinn 3</p> <p>a Undersøk om skuffene er koblet sammen.</p> <p>Se Koble sammen skuffer på side 37 hvis du vil ha mer informasjon.</p> <p>b Skriv ut dokumentet.</p> <p>Skrives dokumentet ut fra riktig skuff?</p>	Problemet er løst.	Kontakt brukerstøtte .

Konfidensielle og andre holdte dokumenter skrives ikke ut

Handling	Ja	Nei
<p>Trinn 1</p> <p>a Fra kontrollpanelet kontrollerer du at dokumentene vises i listen over holdte jobber.</p> <p>Merk: Hvis dokumentene ikke er oppført, kan du skrive ut dokumentene ved å bruke alternativene for Skriv ut og hold.</p> <p>b Skriv ut dokumentene.</p> <p>Blir dokumentene skrevet ut?</p>	Problemet er løst.	Gå til trinn 2.
<p>Trinn 2</p> <p>Utskriftsjobben kan inneholde formateringsfeil eller ugyldige data.</p> <ul style="list-style-type: none"> • Slett utskriftsjobben og send den på nytt. • For PDF-filer genererer du en ny fil og skriver deretter ut dokumentene. <p>Blir dokumentene skrevet ut?</p>	Problemet er løst.	Gå til trinn 3.

Handling	Ja	Nei
<p>Trinn 3</p> <p>Hvis du skal skrive ut fra Internett, kan det hende at skriveren tolker flere jobbtitler som duplikater.</p> <p>For Windows-brukere</p> <p>a Åpne dialogboksen Utskriftsinnstillinger:</p> <p>b Velg Behold dupliserte dokumenter i dialogboksen Skriv ut og hold.</p> <p>c Angi en PIN-kode.</p> <p>d Send utskriftsjobben på nytt.</p> <p>For Macintosh-brukere:</p> <p>a Lagre og gi et eget navn til hver jobb.</p> <p>b Send jobben enkeltvis.</p> <p>Bli dokumentene skrevet ut?</p>	Problemet er løst.	Gå til trinn 4.
<p>Trinn 4</p> <p>a Slett noen holdte jobber for å frigjøre skriverminne.</p> <p>b Send utskriftsjobben på nytt.</p> <p>Bli dokumentene skrevet ut?</p>	Problemet er løst.	Gå til trinn 5.
<p>Trinn 5</p> <p>a Legg til mer skriverminne.</p> <p>b Send utskriftsjobben på nytt.</p> <p>Bli dokumentene skrevet ut?</p>	Problemet er løst.	Kontakt brukerstøtte .

Skriveren svarer ikke

Handling	Ja	Nei
<p>Trinn 1</p> <p>Kontroller om strømledningen er satt inn i stikkontakten.</p> <p> FORSIKTIG – POTENSIELLE SKADER: Unngå risiko for brann eller elektrisk støt. Koble strømledningen til en riktig vurdert og ordentlig jordet stikkontakt som er i nærheten av produktet og lett tilgjengelig.</p> <p>Reagerer skriveren?</p>	Problemet er løst.	Gå til trinn 2.
<p>Trinn 2</p> <p>Kontroller om stikkontakten er slått av med en bryter eller sikring.</p> <p>Er stikkontakten slått av med en bryter eller sikring?</p>	Slå på bryteren eller tilbakestill sikringen.	Gå til trinn 3.
<p>Trinn 3</p> <p>Kontroller at skriveren er på.</p> <p>Er skriveren slått på?</p>	Gå til trinn 4.	Slå på skriveren.

Handling	Ja	Nei
<p>Trinn 4 Kontroller om skriveren er i hvilemodus eller dvalemodus.</p> <p>Er skriveren i hvilemodus eller dvalemodus?</p>	Trykk på av/på-knappen for å aktivere skriveren.	Gå til trinn 5.
<p>Trinn 5 Kontroller om kablene som kobler samme skriveren og datamaskinen, er koblet til de riktige portene.</p> <p>Er kablene koblet til de riktige portene?</p>	Gå til trinn 6.	Sett kablene inn i de riktige portene.
<p>Trinn 6 Slå av skriveren, installer tilleggsutstyret og slå skriveren på igjen. Hvis du vil ha mer informasjon, kan du se i dokumentasjonen som fulgte med tilleggsutstyret.</p> <p>Reagerer skriveren?</p>	Problemet er løst.	Gå til trinn 7.
<p>Trinn 7 Installer riktig skriverdriver.</p> <p>Reagerer skriveren?</p>	Problemet er løst.	Gå til trinn 8.
<p>Trinn 8 Slå av skriveren, vent i ca. ti sekunder, og slå den på igjen.</p> <p>Reagerer skriveren?</p>	Problemet er løst.	Kontakt brukerstøtte .

Kan ikke lese flash-stasjon

Handling	Ja	Nei
<p>Trinn 1 Sjekk om skriveren er opptatt med å behandle en annen utskrifts-, kopierings-, skanne- eller faksjobb.</p> <p>Er skriveren klar?</p>	Gå til trinn 2.	Vent til skriveren er ferdig med å behandle den andre jobben.
<p>Trinn 2 Kontroller at flash-stasjonen støttes. Se Støttede flash-stasjoner og filtyper på side 45 hvis du vil ha mer informasjon.</p> <p>Støttes flash-enheten?</p>	Gå til trinn 3.	Sett inn en flash-stasjon som støttes.
<p>Trinn 3 Ta ut flash-stasjonen og sett den inn på nytt.</p> <p>Gjenkjenner skriveren flash-stasjonen?</p>	Problemet er løst.	Kontakt brukerstøtte .

Aktivere USB-porten

Gå til følgende på kontrollpanelet:

Innstillinger > Nettverk/porter > USB > Aktiver USB-port

For skrivermodeller uten berørings skjerm trykker du på  for å bla gjennom innstillingene.

Nettverkstilkoblingsproblemer

Kan ikke åpne Embedded Web Server

Handling	Ja	Nei
<p>Trinn 1 Kontroller at skriveren er på.</p> <p>Er skriveren slått på?</p>	Gå til trinn 2.	Slå på skriveren.
<p>Trinn 2 Kontroller at IP-adressen til skriveren er riktig. Slik viser du IP-adressen til skriveren:</p> <ul style="list-style-type: none"> • Fra startsidene • I delen TCP/IP på menyen Nettverk/porter • Ved å skrive ut en oppsettside for nettverk eller menyinnstillingsside, og deretter finne delen TCP/IP <p>Merk: En IP-adresse vises som fire sett med tall atskilt med punktum, for eksempel 123.123.123.123.</p> <p>Er IP-adressen til skriveren riktig?</p>	Gå til trinn 3.	Skriv inn riktig IP-adresse for skriveren i adressefeltet.
<p>Trinn 3 Kontroller at du bruker en støttet nettleser:</p> <ul style="list-style-type: none"> • Internet Explorer® versjon 11 eller nyere • Microsoft Edge™ • Safari versjon 10 eller nyere • Google Chrome™ versjon 60 eller nyere • Mozilla Firefox versjon 54 eller nyere <p>Støttes nettleseren din?</p>	Gå til trinn 4.	Installer en nettleser som støttes.
<p>Trinn 4 Kontroller om nettverkstilkoblingen fungerer.</p> <p>Fungerer nettverkstilkoblingen?</p>	Gå til trinn 5.	Kontakt administrator.

Handling	Ja	Nei
<p>Trinn 5 Kontroller at kablene til skriveren og utskriftsserveren er riktig koblet til. Se dokumentasjonen som fulgte med skriveren, hvis du vil ha mer informasjon.</p> <p>Er kabeltilkoblingene i orden?</p>	Gå til trinn 6.	Fest kablene skikkelig.
<p>Trinn 6 Kontroller om nettproxy-serverne er deaktivert.</p> <p>Er nettproxy-serverne deaktivert?</p>	Gå til trinn 7.	Kontakt administrator.
<p>Trinn 7 Åpne Embedded Web Server.</p> <p>Fikk du åpnet Embedded Web Server?</p>	Problemet er løst.	Kontakt brukerstøtte .

Kan ikke koble skriveren til Wi-Fi-nettverket

Handling	Ja	Nei
<p>Trinn 1 Kontroller at Aktiv adapter er satt til Auto. Gå til følgende på kontrollpanelet: Innstillinger > Nettverk/porter > Nettverksoversikt > Aktiv adapter > Auto</p> <p>På skrivermodeller uten berøringsskjerm trykker du på  for å bla gjennom innstillingene.</p> <p>Kan skriveren kobles til Wi-Fi-nettverket?</p>	Problemet er løst.	Gå til trinn 2.
<p>Trinn 2 Kontroller at riktig Wi-Fi-nettverk er valgt. Merk: Noen rutere kan dele standard-SSID.</p> <p>Kobler du til riktig Wi-Fi-nettverk?</p>	Gå til trinn 4.	Gå til trinn 3.
<p>Trinn 3 Koble til riktig Wi-Fi-nettverk. Se Koble skriveren til et Wi-Fi-nettverk på side 166 hvis du vil ha mer informasjon.</p> <p>Kan skriveren kobles til Wi-Fi-nettverket?</p>	Problemet er løst.	Gå til trinn 4.

Handling	Ja	Nei
<p>Trinn 4</p> <p>Kontroller sikkerhetsmodusen for trådløs tilkobling. Gå til følgende på kontrollpanelet:</p> <p>Innstillinger > Nettverk/porter > Trådløs > Trådløs sikkerhetsmodus</p> <p>På skrivermodeller uten berøringsskjerm trykker du på  for å bla gjennom innstillingene.</p> <p>Er riktig sikkerhetsmodus for trådløs tilkobling valgt?</p>	Gå til trinn 6.	Gå til trinn 5.
<p>Trinn 5</p> <p>Velg riktig sikkerhetsmodus for trådløs tilkobling.</p> <p>Kan skriveren kobles til Wi-Fi-nettverket?</p>	Problemet er løst.	Gå til trinn 6.
<p>Trinn 6</p> <p>Kontroller at du har angitt det riktige nettverkspassordet.</p> <p>Merk: Legg merke til mellomrom, tall og bruk av store og små bokstaver i passordet.</p> <p>Kan skriveren kobles til Wi-Fi-nettverket?</p>	Problemet er løst.	Kontakt brukerstøtte .

Kontrollere skriverens tilkobling

1 Skriv ut nettverksoppsettsiden.

Gå til følgende på kontrollpanelet:

Innstillinger > Rapporter > Nettverk > Nettverksoppsettside

For skrivermodeller uten berøringsskjerm trykker du på  for å bla gjennom innstillingene.

2 Kontroller den første delen av siden, og kontroller at statusen er tilkoblet.

Hvis statusen er Ikke tilkoblet, kan det hende at nettverkskontakten ikke er aktiv, nettverkskabelen er frakoblet eller at det er feil på den. Kontakt administrator for å få hjelp.

Problemer med tilleggsutstyr

Internt tilleggsutstyr blir ikke registrert

Handling	Ja	Nei
<p>Trinn 1 Slå av skriveren, vent i ca. ti sekunder, og slå den på igjen.</p> <p>Fungerer det interne tilleggsutstyret som det skal?</p>	Problemet er løst.	Gå til trinn 2.
<p>Trinn 2 Skriv ut menyinnstillingssiden, og sjekk deretter om det interne tilleggsutstyret vises på listen over installerte funksjoner.</p> <p>Er det interne tilleggsutstyret oppført på menyinnstillingssiden?</p>	Gå til trinn 4.	Gå til trinn 3.
<p>Trinn 3 Kontroller at det interne tilleggsutstyret er installert på riktig måte i kontrollerkortet.</p> <p>a Slå av skriveren, og koble strømledningen fra strømuttaket.</p> <p>b Kontroller at det interne tilleggsutstyret er installert på den riktige tilkoblingen på kontrollerkortet.</p> <p>c Koble strømledningen til stikkkontakten igjen, og slå deretter på skriveren.</p> <p> FORSIKTIG – POTENSIELLE SKADER: Unngå risiko for brann eller elektrisk støt. Koble strømledningen til en riktig vurdert og ordentlig jordet stikkontakt som er i nærheten av produktet og lett tilgjengelig.</p> <p>Fungerer det interne tilleggsutstyret som det skal?</p>	Problemet er løst.	Gå til trinn 4.
<p>Trinn 4 a Kontroller at det interne tilleggsutstyret er tilgjengelig i skriverdriveren.</p> <p>Merk: Legg eventuelt til det interne tilleggsutstyret manuelt i skriverdriveren for å gjøre den tilgjengelig for utskriftsjobber. Se Slik legger du til alternativer i skriverdriveren på side 268 hvis du vil ha mer informasjon.</p> <p>b Send utskriftsjobben på nytt.</p> <p>Fungerer det interne tilleggsutstyret som det skal?</p>	Problemet er løst.	Kontakt brukerstøtte .

Defekt flash oppdaget

Prøv ett eller flere av følgende forslag:

- Bytt ut det defekte flash-minnet.
- Velg **Fortsett** på skriverens kontrollpanel for å fjerne meldingen og fortsette utskriften.
- Avbryt den aktuelle utskriftsjobben.

Ikke nok ledig flash-minne til ressursene

Prøv ett eller flere av følgende forslag:

- Velg **Fortsett** på skriverens kontrollpanel for å fjerne meldingen og fortsette utskriften.
- Slett skrifttyper, makroer og andre data som er lagret i flash-minnet.
- Installer et flash-minne med større kapasitet.

Merk: Alle nedlastede skrifttyper og makroer som ikke er lagret i flash-minnet, vil bli slettet.

Uformatert flash oppdaget

Prøv ett eller flere av følgende forslag:

- Velg **Fortsett** på kontrollpanelet for å stoppe defragmenteringen og fortsette utskriften.
- Formater flash-minnet.

Merk: Hvis feilmeldingen fortsatt vises, er det mulig at flash-minnet er defekt og må byttes.

Problemer med rekvisita

Bytt kassetten, feil region for skriveren

Hvis du vil løse dette problemet, må du kjøpe en kassett med riktig region som samsvarer med skriverregionen, eller kjøpe en kassett for hele verden.

- Det første tallet i meldingen etter 42, indikerer skriverregionen.
- Det andre tallet i meldingen etter 42, indikerer kassetregionen.

Skriver- og tonerkassetregioner

Region	Numerisk kode
Hele verden eller udefinert region	0
Nord-Amerika (USA, Canada)	1
EØS, Vest-Europa, Norden, Sveits	2
Asia ved stillehavskysten	3
Latin-Amerika	4
Resten av Europa, Midtøsten og Afrika	5
Australia, New Zealand	6
Ugyldig region	9

Merk: Hvis du vil finne de regionale innstillingene for skriveren og tonerkassetten, må du skrive ut testsidene. Gå til følgende på kontrollpanelet: **Innstillinger > Feilsøking > Skriv ut testsider**.

Ikke originalrekvisita fra Lexmark

Skriveren har oppdaget en rekvisita eller del fra en annen leverandør enn Lexmark i skriveren.

Lexmark-skriveren fungerer best med originale deler og rekvisita fra Lexmark. Bruk av rekvisita eller deler fra tredjeparter kan påvirke skriverens og bildekomponentenes ytelse, pålitelighet eller levetid.

Alle indikatorer for levetid er utviklet for bruk med rekvisita og deler fra Lexmark, og kan gi vilkårlige resultater hvis du bruker rekvisita eller deler fra tredjeparter. Bruk av bildekomponenter utover beregnet levetid kan skade Lexmark-skriveren eller komponentene.

Advarsel – mulig skade: Bruk av rekvisita eller deler fra tredjeparter kan påvirke garantidekningen. Skade som følge av bruk av rekvisita eller deler fra tredjeparter dekkes kanskje ikke av garantien.

Hvis du godtar alle disse risikoene og ønsker å fortsette å bruke uoriginale deler og rekvisita i skriveren, trykker du på og holder inne **X** og **#** på kontrollpanelet samtidig i 15 sekunder.

Hvis du ikke godtar disse risikoene, fjerner du tredjepartens rekvisita/deler fra skriveren og installerer originale deler/rekvisita fra Lexmark. Se [Bruke originaldeler og -rekvisita fra Lexmark på side 174](#) hvis du vil ha mer informasjon.

Hvis skriveren ikke skriver ut når du trykker på og holder inne **X** og **#** samtidig i 15 sekunder, må du tilbakestille rekvisitaforbrukstilleren.

- 1 Gå til følgende på kontrollpanelet:
Innstillinger > Enhet > Vedlikehold > Konfigurasjonsmeny > Rekvisitabruk og -tellere
- 2 Velg delen eller rekvisitaen som du vil tilbakestille, og velg deretter **Start**.
- 3 Les advarselen, og velg deretter **Fortsett**.
- 4 Trykk på og hold inne **X** og **#** samtidig i 15 sekunder for å fjerne meldingen.

Merk: Hvis du ikke klarer å tilbakestille rekvisitaforbrukstilleren, må du returnere varen til kjøpsstedet.

Skannervedlikehold nødvendig, bruk ADM-sett

Det må utføres periodisk vedlikehold på skriveren. Hvis du ønsker mer informasjon, kan du gå til <http://support.lexmark.com> eller ta kontakt med servicerepresentanten, og rapporter meldingen.

Problemer med papirmating

Konvolutten limes igjen ved utskrift

Handling	Ja	Nei
Trinn 1 a Bruk en konvolutt som har vært lagret tørt. Merk: Hvis du skriver ut på konvolutter med høy fuktinnhold, kan konvolutten klebes igjen. b Send utskriftsjobben. Klebes konvolutten igjen ved utskrift?	Gå til trinn 2.	Problemet er løst.

Handling	Ja	Nei
<p>Trinn 2</p> <p>a Kontroller at papirtypen er satt til Konvolutt. Gå til følgende på kontrollpanelet: Innstillinger > Papir > Skuffkonfigurasjon > Papirstørrelse/-type</p> <p>På skrivermodeller uten berøringsskjerm trykker du på  for å bla gjennom innstillingene.</p> <p>b Send utskriftsjobben. Klebes konvolutten igjen ved utskrift?</p>	Kontakt brukerstøtte .	Problemet er løst.

Sortert utskrift fungerer ikke

Handling	Ja	Nei
<p>Trinn 1</p> <p>a Gå til følgende på kontrollpanelet: Innstillinger > Utskrift > Layout > Sorter</p> <p>På skrivermodeller uten berøringsskjerm trykker du på  for å bla gjennom innstillingene.</p> <p>b Velg På [1,2,1,2,1,2].</p> <p>c Skriv ut dokumentet.</p> <p>Er dokumentet sortert riktig?</p>	Problemet er løst.	Gå til trinn 2.
<p>Trinn 2</p> <p>a Gå til dokumentet du prøver å skrive ut, åpne dialogboksen Utskrift, og velg deretter Sorter.</p> <p>b Skriv ut dokumentet.</p> <p>Er dokumentet sortert riktig?</p>	Problemet er løst.	Gå til trinn 3.
<p>Trinn 3</p> <p>a Reduser antallet sider som skal skrives ut.</p> <p>b Skriv ut dokumentet.</p> <p>Er sidene sortert riktig?</p>	Problemet er løst.	Kontakt brukerstøtte .

Papiret krøller seg



Handling	Ja	Nei
<p>Trinn 1</p> <p>a Juster skinnene i skuffen til de er i riktig posisjon for papiret i skuffen.</p> <p>b Skriv ut dokumentet.</p> <p>Er papiret krøllete?</p>	Gå til trinn 2.	Problemet er løst.
<p>Trinn 2</p> <p>a Angi papirtypen i dialogboksen Utskriftsinnstillinger eller Skriv ut, avhengig av hvilket operativsystem du bruker.</p> <p>Merknader:</p> <ul style="list-style-type: none"> • Sørg for at innstillingen samsvarer med papiret i skuffen. • Du kan også endre innstillingen i skriverens kontrollpanel. Gå til: <p>Innstillinger > Papir > Skuffkonfigurasjon > Papirstørrelse/-type</p> <p>b Skriv ut dokumentet.</p> <p>Er papiret krøllete?</p>	Gå til trinn 3.	Problemet er løst.
<p>Trinn 3</p> <p>Skriv ut på begge sider av papiret.</p> <p>a Ta ut papiret, snu det, og legg i papiret på nytt.</p> <p>b Skriv ut dokumentet.</p> <p>Er papiret krøllete?</p>	Gå til trinn 4.	Problemet er løst.
<p>Trinn 4</p> <p>a Legg i papir fra en nyåpnet pakke.</p> <p>Merk: Papir absorberer fuktighet på grunn av høy luftfuktighet. Oppbevar papiret i originalemballasjen til du skal bruke det.</p> <p>b Skriv ut dokumentet.</p> <p>Er papiret krøllete?</p>	Kontakt brukerstøtte .	Problemet er løst.

Sammenkobling av skuffer fungerer ikke

Handling	Ja	Nei
<p>Trinn 1</p> <p>a Kontroller at skuffene har samme papirstørrelse og papirtype.</p> <p>b Kontroller at papirskinnene er riktig plassert.</p> <p>c Skriv ut dokumentet.</p> <p>Er skuffene sammenkoblet på riktig måte?</p>	Problemet er løst.	Gå til trinn 2.

Handling	Ja	Nei
<p>Trinn 2</p> <p>a Gå til følgende på kontrollpanelet: Innstillinger > Papir > Skuffkonfigurasjon > Papirstørrelse/-type</p> <p>For skrivermodeller uten berøringsskjerm trykker du på  for å bla gjennom innstillingene.</p> <p>b Angi papirstørrelse og papirtype i henhold til papiret som er lagt i de sammenkoblede skuffene.</p> <p>c Skriv ut dokumentet.</p> <p>Er skuffene sammenkoblet på riktig måte?</p>	Problemet er løst.	Gå til trinn 3.
<p>Trinn 3</p> <p>a Kontroller at Skuffkobling er satt til Automatisk. Se Koble sammen skuffer på side 37 hvis du vil ha mer informasjon.</p> <p>b Skriv ut dokumentet.</p> <p>Er skuffene sammenkoblet på riktig måte?</p>	Problemet er løst.	Kontakt brukerstøtte .

Papiret kjører seg ofte fast

Handling	Ja	Nei
<p>Trinn 1</p> <p>a Ta ut skuffen.</p> <p>b Kontroller at papir er lagt i på riktig måte.</p> <p>Merknader:</p> <ul style="list-style-type: none"> • Kontroller at papirførerne er riktig posisjonert. • Kontroller at papirbunken ikke er høyere enn kapasitetsmerket. • Kontroller at du skriver ut på en anbefalt papirstørrelse og papirtype. <p>c Sett inn skuffen.</p> <p>d Skriv ut dokumentet.</p> <p>Kjører papiret seg ofte fast?</p>	Gå til trinn 2.	Problemet er løst.
<p>Trinn 2</p> <p>a Gå til følgende på kontrollpanelet: Innstillinger > Papir > Skuffkonfigurasjon > Papirstørrelse/-type</p> <p>På skrivermodeller uten berøringsskjerm trykker du på  for å bla gjennom innstillingene.</p> <p>b Angi riktig papirstørrelse og -type.</p> <p>c Skriv ut dokumentet.</p> <p>Kjører papiret seg ofte fast?</p>	Gå til trinn 3.	Problemet er løst.

Handling	Ja	Nei
<p>Trinn 3</p> <p>a Legg i papir fra en nyåpnet pakke.</p> <p>Merk: Papir absorberer fuktighet på grunn av høy luftfuktighet. Oppbevar papiret i originalemballasjen til du skal bruke det.</p> <p>b Skriv ut dokumentet.</p> <p>Kjører papiret seg ofte fast?</p>	Kontakt brukerstøtte .	Problemet er løst.

Fastkjørte sider skrives ikke ut på nytt

Handling	Ja	Nei
<p>a Gå til følgende på kontrollpanelet: Innstillinger > Enhet > Varsler > Gjenopprett papirstopp</p> <p>På skrivermodeller uten berøringsskjerm trykker du på  for å bla gjennom innstillingene.</p> <p>b I menyen Gjenopprett v/stopp velger du På eller Auto.</p> <p>c Skriv ut dokumentet.</p> <p>Er de fastkjørte sidene skrevet ut på nytt?</p>	Problemet er løst.	Kontakt brukerstøtte .

Problemer med fargekvaliteten

Justere tonermørkhet

1 Gå til følgende på kontrollpanelet:

Innstillinger > Skriv ut > Kvalitet > Tonermørkhet

For skrivermodeller uten berøringsskjerm trykker du på  for å bla gjennom innstillingene.

2 Juster innstillingen.

3 Bruk endringene.

Justere fargene på utskriftene

For skrivermodeller uten berøringsskjerm trykker du på  for å bla gjennom innstillingene.

1 Gå til følgende på kontrollpanelet:

Innstillinger > Skriv ut > Kvalitet > Avansert bildebehandling > Fargekorrigering

2 Gå til Fargekorrigering-menyen, og velg **Manuell > Fargekorrigeringsinnhold**.

3 Velg ønsket innstilling for fargekonvertering.

Objekttype	Fargekonverteringstabeller
RGB Image (RGB-bilde) RGB Text (RGB-tekst) RGB Graphics (RGB-grafikk)	<ul style="list-style-type: none"> • Livlig – Gir klarere farger med større metning og kan brukes på alle innkommende fargeformater. • sRGB skjerm – Gir en utskrift der fargene er tilnærmet lik fargene på en dataskjerm. Bruken av sort toner er optimalisert for utskrift av fotografier. • Skjerm – ekte sort – Gir en utskrift der fargene er tilnærmet lik fargene på en dataskjerm. Denne innstillingen bruker bare sort toner til å lage alle nivåer av nøytral grå. • sRGB Vivid – Gir økt fargemetning for fargekorrigeringen sRGB skjerm. Bruken av sort toner er optimalisert for utskrift av forretningsgrafikk. • Av
CMYK Image (CMYK-bilde) CMYK Text (CMYK-tekst) CMYK Graphics (CMYK-grafikk)	<ul style="list-style-type: none"> • CMYK (USA) – bruker fargekorrigering for at fargene på utskriften skal være tilnærmet lik en SWOP-fargeutskrift (Specifications for Web Offset Publishing). • CMYK (Europa) – Bruker fargekorrigering ved simulert Euroscale-fargeutskrift. • Livlig CMYK – Øker fargemetningen til CMYK (USA)-innstillingen for fargekorrigering. • Av

vanlige spørsmål om fargeutskrift

Hva er RGB-farge?

RGB-farge er en metode for å beskrive farger ved å angi hvor mye rødt, grønt eller blått som brukes for å produsere en bestemt farge. Rødt, grønt og blått lys kan kombineres i ulike mengdeforhold for å produsere mange av de fargene vi ser rundt oss. Dataskjermer, skannere og digitale kameraer bruker denne metoden for å vise farger.

Hva er CMYK-farge?

CMYK-farge er en metode for å beskrive farger ved å angi hvor mye cyan, magenta, gult og sort som brukes for å reprodusere en bestemt farge. Cyan, magenta, gul og sort toner eller blekk kan skrives ut i ulike mengdeforhold for å produsere mange av de fargene vi ser rundt oss. Trykkerier, blekkskrivere og fargelaserskrivere lager farger på denne måten.

Hvordan angis farge i et dokument som skal skrives ut?

Det brukes programmer til å angi og endre dokumentfarger ved hjelp av RGB- eller CMYK-fargekombinasjoner. Hvis du vil ha mer informasjon, kan du gå til hjelpeemnene for programmet.

Hvordan vet skriveren hvilken farge som skal skrives ut?

Når du skriver ut et dokument, sendes informasjon som beskriver typen og fargen på hvert objekt, til skriveren og går gjennom fargekonverteringstabeller. Farger oversettes til passende mengder cyan, magenta, gul og sort toner som brukes til å produsere fargen du ønsker. Objektinformasjonen avgjør bruken av fargekonverteringstabeller. Det er for eksempel mulig å bruke én fargekonverteringstabell på tekst og en annen på fotografiske bilder.

Hva er manuell fargekorrigering?

Når manuell fargekorrigering er aktivert, tar skriveren i bruk brukerdefinerte fargekonverteringstabeller for å behandle objekter. Innstillingene for manuell fargekonvertering er spesifikke for typen objekt som skrives ut (tekst, grafikk eller bilder). Det er også spesifikt for hvordan fargen på objektet er angitt i programmet (RGB- eller CMYK-kombinasjoner). Hvis du vil bruke en annen fargekonverteringstabell manuelt, kan du se [Justere fargene på utskriftene på side 242](#).

Hvis det aktuelle programmet ikke spesifiserer farger med RGB- eller CMYK-kombinasjoner, er ikke funksjonen for manuell fargekorrigering brukbar. Det kan heller ikke brukes hvis programmet eller datamaskinens operativsystem kontrollerer fargejusteringen. I de fleste situasjoner gir automatisk fargekorrigering foretrukne farger for dokumenter.

Hvordan kan jeg reprodusere en bestemt farge (for eksempel i en firmalogo)?

Ni typer med fargeeksempelsett er tilgjengelige fra Kvalitetmeny på skriveren. Disse settene er også tilgjengelige fra fargeeksempelsiden i EWS (Embedded Web Server). Når et hvilket som helst eksemplsett velges, genereres det en flersidig utskrift som består av hundrevis av fargebokser. Hver eske inneholder en CMYK- eller RGB-kombinasjon, avhengig av tabellen som er valgt. Fargen i hver boks er resultatet av at den CMYK- eller RGB-kombinasjonen som boksen er merket med, er justert ved hjelp av den valgte fargekonverteringstabellen.

Ved å undersøke fargeeksempelsettene kan du identifisere boksen med fargen som er tilsvarende fargen som matches. Fargekombinasjonen som boksen er merket med, kan deretter brukes til å endre objektets farge i det aktuelle programmet. Hvis du vil ha mer informasjon, kan du gå til hjelpeemnene for programmet. Manuell fargekorrigering kan være nødvendig for å ta i bruk den valgte fargekonverteringstabellen for det bestemte objektet.

Hvilke fargeeksempelsett som bør brukes til et bestemt fargetilpasningsproblem, avhenger av følgende:

- Hvilken fargekorrigeringsinnstilling som er i bruk (Auto, Av eller Manuell)
- Hva slags objekt som skrives ut (tekst, grafikk eller bilder)
- Hvordan fargen på objektet er angitt i programmet (RGB- eller CMYK-kombinasjoner)

Hvis det aktuelle programmet ikke spesifiserer farger med RGB- eller CMYK-kombinasjoner, kan ikke fargeeksempelsidene brukes. I tillegg justerer noen programmer RGB- eller CMYK-kombinasjonene som er angitt i programmet via fargebehandling. Fargerresultatet på utskriftene vil ikke nødvendigvis være nøyaktig likt fargene på fargeeksempelsidene i disse tilfellene.

Utskriften har en uønsket fargetone

Handling	Ja	Nei
<p>Trinn 1 Utfør fargejustering.</p> <p>a Gå til følgende på kontrollpanelet: Innstillinger > Skriv ut > Kvalitet > Avansert bildebehandling > Fargejustering</p> <p>For skrivermodeller uten berøringsskjerm trykker du på  for å bla gjennom innstillingene.</p> <p>b Skriv ut dokumentet.</p> <p>Har utskriften en uønsket fargetone?</p>	Gå til trinn 2.	Problemet er løst.

Handling	Ja	Nei
<p>Trinn 2</p> <p>a Gå til følgende på kontrollpanelet: Innstillinger > Skriv ut > Kvalitet > Avansert bildebehandling > Fargebalanse</p> <p>For skrivermodeller uten berøringsskjerm trykker du på  for å bla gjennom innstillingene.</p> <p>b Juster innstillingene. c Skriv ut dokumentet.</p> <p>Har utskriften en uønsket fargetone?</p>	Kontakt brukerstøtte .	Problemet er løst.

E-postproblemer

Kan ikke sende e-poster

Handling	Ja	Nei
<p>Trinn 1</p> <p>Kontroller at SMTP-innstillingene for e-post er konfigurert riktig. Se Konfigurere SMTP-innstillinger for e-post på side 52 hvis du vil ha mer informasjon.</p> <p>Kan du sende en e-post?</p>	Problemet er løst.	Gå til trinn 2.
<p>Trinn 2</p> <p>Kontroller at du bruker riktig passord. Avhengig av leverandøren av e-posttjenesten, bruker du kontopassordet, app-passordet eller autentiseringspassordet ditt. Se Konfigurere SMTP-innstillinger for e-post på side 52 hvis du vil ha mer informasjon.</p> <p>Kan du sende en e-post?</p>	Problemet er løst.	Gå til trinn 3.
<p>Trinn 3</p> <p>Kontroller at skriveren er koblet til et nettverk, og at nettverket er koblet til Internett.</p> <p>Kan du sende en e-post?</p>	Problemet er løst.	Kontakt brukerstøtte .

Fakseproblemer

Anroper-ID vises ikke

Merk: Disse instruksjonene gjelder bare for skrivere som støtter analog faks. Se [Konfigurere skriveren til å fakse på side 62](#) hvis du vil ha mer informasjon.

Handling	Ja	Nei
<p>Aktiver anroper-ID.</p> <p>Gå til følgende på kontrollpanelet:</p> <p>Innstillinger > Faks > Oppsett av faks > Innstillinger for mottak av faks > Admin-kontroller > Aktiver anroper-ID</p> <p>For skrivermodeller uten berøringsskjerm trykker du på  for å bla gjennom innstillingene.</p> <p>Vises anroper-ID-en?</p>	Problemet er løst.	Kontakt brukerstøtte .

kan ikke sende eller motta faks med analog faks

Handling	Ja	Nei
<p>Trinn 1</p> <p>Løs eventuelle feilmeldinger som vises på skjermen.</p> <p>Kan du sende eller motta en faks?</p>	Problemet er løst.	Gå til trinn 2.
<p>Trinn 2</p> <p>Sørg for at kabeltilkoblingene for følgende utstyr er godt festet:</p> <ul style="list-style-type: none"> • telefon • telefonrør • telefonsvarer <p>Kan du sende eller motta en faks?</p>	Problemet er løst.	Gå til trinn 3.
<p>Trinn 3</p> <p>Lytt etter en summetone.</p> <ul style="list-style-type: none"> • Ring faksnnummeret for å kontrollere at det fungerer som det skal. • Hvis du bruker funksjonen for oppringing med røret på, kan du øke volumet for å kontrollere at du har en ringetone. <p>Hører du en summetone?</p>	Gå til trinn 5.	Gå til trinn 4.

Handling	Ja	Nei
<p>Trinn 4</p> <p>Kontroller telefonveggkontakten.</p> <p>a Koble den analoge telefonen direkte til veggkontakten.</p> <p>b Lytt etter en summetone.</p> <p>c Hvis du ikke hører noen summetone, må du bruke en annen telefonledning.</p> <p>d Hvis du fortsatt ikke hører noen summetone, må du koble den analoge telefonen til en annen veggkontakt.</p> <p>e Hvis du hører en summetone, kan du koble skriveren til kontakten.</p> <p>Kan du sende eller motta en faks?</p>	Problemet er løst.	Gå til trinn 5.
<p>Trinn 5</p> <p>Kontroller at skriveren er koblet til en analog telefontjeneste eller til riktig digitaltilkobling.</p> <ul style="list-style-type: none"> • Hvis du bruker en ISDN-telefontjeneste, må du koble skriveren til en analog telefonport på en ISDN-terminaladapter. Kontakt ISDN-leverandøren hvis du vil ha mer informasjon. • Hvis du bruker DSL, må du koble til et DSL-filter eller en ruter som støtter analog bruk. Kontakt DSL-leverandøren hvis du vil ha mer informasjon. • Hvis du bruker en telefonsentraltjeneste (PBX), må du kontrollere at du har en analog tilkobling på telefonsentralen. Hvis det ikke er noen analog tilkobling, må du vurdere å installere en analog telefonlinje for faksmaskinen. <p>Kan du sende eller motta en faks?</p>	Problemet er løst.	Gå til trinn 6.
<p>Trinn 6</p> <p>Koble midlertidig fra annet utstyr, og deaktiver andre telefontjenester.</p> <p>a Koble fra annet utstyr (som telefonsvarere, datamaskiner, modemer eller telefonlinjesplittere) mellom skriveren og telefonlinjen.</p> <p>b Deaktiver samtale venter og telefonsvar. Kontakt telefonselskapet for mer informasjon.</p> <p>Kan du sende eller motta en faks?</p>	Problemet er løst.	Gå til trinn 7.
<p>Trinn 7</p> <p>Skann en side av originaldokumentet om gangen.</p> <p>a Ring faksnummeret.</p> <p>b Skann dokumentet.</p> <p>Kan du sende eller motta en faks?</p>	Problemet er løst.	Kontakt brukerstøtte .

Kan motta, men ikke sende fakser med analog faks

Handling	Ja	Nei
<p>Trinn 1 Legg originaldokumentet i skuffen til den automatiske dokumentmateren, eller på skannerglassplaten, på riktig måte.</p> <p>Kan du sende fakser?</p>	Problemet er løst.	Gå til trinn 2.
<p>Trinn 2 Konfigurer hurtignummeret på riktig måte.</p> <ul style="list-style-type: none"> • Kontroller at hurtignummeret er konfigurert for telefonnummeret du vil ringe. • Slå telefonnummeret manuelt. <p>Kan du sende fakser?</p>	Problemet er løst.	Kontakt brukerstøtte .

Kan sende, men ikke motta med analog faks

Handling	Ja	Nei
<p>Trinn 1 Kontroller at papirskuffen ikke er tom.</p> <p>Kan du motta fakser?</p>	Problemet er løst.	Gå til trinn 2.
<p>Trinn 2 Kontroller innstillingene for ringeforsinkelse. Gå til følgende på kontrollpanelet: Innstillinger > Faks > Faksoppsett > Innstillinger for mottak av faks > Antall ring før svar</p> <p>For skrivermodeller uten berøringsskjerm trykker du på  for å bla gjennom innstillingene.</p> <p>Kan du motta fakser?</p>	Problemet er løst.	Gå til trinn 3.
<p>Trinn 3 Hvis skriveren skriver ut blanke sider, kan du se Blanke eller hvite sider på side 208.</p> <p>Kan du motta fakser?</p>	Problemet er løst.	Kontakt brukerstøtte .



Kan ikke sette opp etherFAX

Handling	Ja	Nei
<p>Trinn 1 Kontroller skrivertilkoblingen.</p> <p>a Skriv ut nettverksoppsettsiden. Gå til følgende på kontrollpanelet: Innstillinger > Rapporter > Nettverk > Nettverksoppsettside</p> <p>For skrivermodeller uten berøringsskjerm trykker du på  for å bla gjennom innstillingene.</p> <p>b Kontroller nettverksstatusen.</p> <p>Er skriveren koblet til nettverket?</p>	Gå til trinn 3.	Gå til trinn 2.
<p>Trinn 2 Kontroller at skriveren er koblet til et nettverk, og at nettverket er koblet til Internett.</p> <p>Kan du sette opp etherFAX?</p>	Problemet er løst.	Gå til trinn 3.
<p>Trinn 3 Kontroller at etherFAX er riktig satt opp. Se Sette opp faksfunksjonen ved hjelp av etherFAX på side 65 hvis du vil ha mer informasjon.</p> <p>Kan du sette opp etherFAX?</p>	Problemet er løst.	Gå til https://www.etherfax.net/lexmark .

Kan ikke sende eller motta faks med etherFAX

Handling	Ja	Nei
<p>Trinn 1 Kontroller at skriveren er koblet til et nettverk, og at nettverket er koblet til Internett.</p> <p>Kan du sende eller motta fakser med etherFAX?</p>	Problemet er løst.	Gå til trinn 2.
<p>Trinn 2 a Gå til følgende på kontrollpanelet: Innstillinger > Faks > Faksoppsett > Generelle faksinnstillinger.</p> <p>For skrivermodeller uten berøringsskjerm trykker du på  for å bla gjennom innstillingene.</p> <p>b Kontroller at du har angitt det riktige fakspassordet. c Kontroller at Fakstransport er angitt som etherFAX.</p> <p>Kan du sende eller motta fakser med etherFAX?</p>	Problemet er løst.	Gå til trinn 3.
<p>Trinn 3 Del store dokumenter opp i mindre filstørrelser.</p> <p>Kan du sende eller motta fakser med etherFAX?</p>	Problemet er løst.	Gå til https://www.etherfax.net/lexmark .

Dårlig utskriftskvalitet på fakser

Handling	Ja	Nei
<p>Trinn 1 Kontroller at det ikke er noen feil med utskriftskvaliteten.</p> <p>a Gå til Innstillinger > Feilsøking > Skriv ut testsider fra kontrollpanelet. For skrivermodeller uten berøringsskjerm trykker du på  for å bla gjennom innstillingene.</p> <p>b Rett opp eventuelle feil med utskriftskvaliteten. Se Utskriftskvaliteten er dårlig på side 208 hvis du vil ha mer informasjon.</p> <p>Er utskriftskvaliteten på faksen tilfredsstillende?</p>	Problemet er løst.	Gå til trinn 2.
<p>Trinn 2 Reduser overføringshastigheten for innkommende fakser.</p> <p>a Gå til følgende på kontrollpanelet: Innstillinger > Faks > Oppsett av analog faks > Innstillinger for faksmottak > Admin-kontroller.</p> <p>For skrivermodeller uten berøringsskjerm trykker du på  for å bla gjennom innstillingene.</p> <p>b Fra menyen Maksimal hastighet velger du en lavere overføringshastighet.</p> <p>Er utskriftskvaliteten på faksen tilfredsstillende?</p>	Problemet er løst.	Kontakt brukerstøtte .

Manglende informasjon på faksforsiden

Handling	Nei	Ja
<p>a Slå av skriveren, vent i ca. ti sekunder, og slå den på igjen.</p> <p>b Send eller hent faksen.</p> <p>Mangler det informasjon på faksforsiden?</p>	Problemet er løst.	Kontakt brukerstøtte .

Kan ikke sende faksforsiden fra datamaskinen

Handling	Ja	Nei
<p>Trinn 1</p> <p>a Kontroller at skriverdriveren er oppdatert. Se Installere skriverprogramvaren på side 267 hvis du vil ha mer informasjon.</p> <p>b Send faksen.</p> <p>Kan du sende faksforsiden?</p>	Problemet er løst.	Gå til trinn 2.

Handling	Ja	Nei
<p>Trinn 2</p> <p>a Gå til dokumentet du prøver å fakse, og åpne dialogboksen Skriv ut.</p> <p>b Velg skriveren, og klikk på Egenskaper, Innstillinger, Valg eller Oppsett.</p> <p>c Klikk på Faks, og fjern merket for Vis alltid innstillinger før du fakser.</p> <p>d Send faksen.</p> <p>Kan du sende faksforsiden?</p>	Problemet er løst.	Kontakt brukerstøtte .

Skanneproblemer

Kan ikke skanne fra en datamaskin

Handling	Ja	Nei
<p>Trinn 1</p> <p>a Slå av skriveren, vent i cirka ti sekunder, og slå den på igjen.</p> <p>b Send skannejobben på nytt.</p> <p>Får du sendt skannejobben?</p>	Problemet er løst.	Gå til trinn 2.
<p>Trinn 2</p> <p>a Kontroller at kablene mellom skriveren og utskriftsserveren er ordentlig festet.</p> <p>Se installeringsdokumentasjonen som fulgte med skriveren hvis du vil ha mer informasjon.</p> <p>b Send skannejobben på nytt.</p> <p>Kan du sende skannejobben?</p>	Problemet er løst.	Kontakt brukerstøtte .

Kan ikke skanne til en nettverksmappe

Handling	Ja	Nei
<p>Trinn 1</p> <p>a Opprett en snarvei til en nettverksmappe.</p> <p>b Skann et dokument ved å bruke snarveien. Se Skanne til en nettverksmappe ved bruk av en snarvei på side 78 hvis du vil ha mer informasjon.</p> <p>Kan du skanne et dokument og lagre det i en nettverksmappe?</p>	Problemet er løst.	Gå til trinn 2.

Handling	Ja	Nei
<p>Trinn 2</p> <p>Kontroller at banen og formatet til nettverksmappen er riktig. For eksempel, <code>//server_vertssnavn/mappenavn/bane</code>, der <code>server_vertssnavn</code> er et fullstendig kvalifisert domene (FQDN) eller en IP-adresse.</p> <p>Er banen og formatet for nettverksmappen riktig?</p>	Gå til trinn 3.	Gå til trinn 4.
<p>Trinn 3</p> <p>Kontroller at du har skrivetilgang til nettverksmappen.</p> <p>Kan du skanne et dokument og lagre det i en nettverksmappe?</p>	Problemet er løst.	Gå til trinn 4.
<p>Trinn 4</p> <p>Oppdater snarveien til nettverksmappen.</p> <p>a Åpne en nettleser, og skriv inn IP-adressen til skriveren i adressefeltet.</p> <p>Merknader:</p> <ul style="list-style-type: none"> • Vis IP-adressen til skriveren på startbildet. IP-adressen vises som fire sett med tall atskilt med punktum, for eksempel 123.123.123.123. • Hvis du bruker en proxyserver, må den deaktiveres midlertidig, slik at nettsiden kan lastes inn på riktig måte. <p>b Klikk på Snarveier, og velg deretter en snarvei.</p> <p>Merk: Hvis du har flere snarveityper, velger du en Nettverksmappe.</p> <p>c Skriv inn banen til nettverksmappen i Del bane-feltet.</p> <p>Merknader:</p> <ul style="list-style-type: none"> • Hvis banen for deling er <code>\\server_vertssnavn\mappenavn\bane</code>, skriver du inn <code>//server_vertssnavn/mappenavn/bane</code>. • Kontroller at du bruker skråstreker når du skriver inn delingsbanen. <p>d Velg en autentiseringsmetode i Autentisering-menyen.</p> <p>Merk: Hvis Autentisering er angitt til «Bruk tilordnet brukernavn og passord», skriver du inn påloggingsinformasjonen i feltene Brukernavn og Passord.</p> <p>e Klikk på Lagre.</p> <p>Kan du skanne et dokument og lagre det i en nettverksmappe?</p>	Problemet er løst.	Gå til trinn 5.
<p>Trinn 5</p> <p>Kontroller at skriveren og nettverksmappen er koblet til samme nettverk.</p> <p>Kan du skanne et dokument og lagre det i en nettverksmappe?</p>	Problemet er løst.	Kontakt brukerstøtte .

Ufullstendige kopier av dokumenter eller bilder

Handling	Ja	Nei
<p>Trinn 1</p> <p>a Kontroller at dokumentet eller bildet er lagt med forsiden ned i øvre venstre hjørne på skannerglassplaten.</p> <p>b Kopier dokumentet eller bildet.</p> <p>Ble dokumentet eller fotografiet kopiert på riktig måte?</p>	Problemet er løst.	Gå til trinn 2.
<p>Trinn 2</p> <p>a Er innstillingen for papirstørrelse i samsvar med papiret som ligger i skuffen?</p> <p>b Kopier dokumentet eller bildet.</p> <p>Ble dokumentet eller fotografiet kopiert på riktig måte?</p>	Problemet er løst.	Kontakt brukerstøtte .

Dårlig kopikvalitet

Handling	Ja	Nei
<p>Trinn 1</p> <p>a Rengjør skannerglassplaten og ADF-glassplaten med en fuktig, myk og lofri klut. Hvis skriveren har en ekstra ADM-glassplate inne i den automatiske dokumentmateren, må du også rengjøre denne glassplaten.</p> <p>Se Rengjøre skanneren på side 171 hvis du vil ha mer informasjon.</p> <p>b Kontroller at dokumentet eller bildet er lagt med forsiden ned i øvre venstre hjørne på skannerglassplaten.</p> <p>c Kopier dokumentet eller bildet.</p> <p>Er kopikvaliteten tilfredsstillende?</p>	Problemet er løst.	Gå til trinn 2.
<p>Trinn 2</p> <p>a Kontroller kvaliteten til det originale dokumentet eller bildet.</p> <p>b Juster skannekvalitetsinnstillingen.</p> <p>c Kopier dokumentet eller bildet.</p> <p>Er kopikvaliteten tilfredsstillende?</p>	Problemet er løst.	Kontakt brukerstøtte .

Skannejobben ble ikke fullført

Handling	Ja	Nei
<p>Trinn 1</p> <p>Sjekk kabeltilkoblingene.</p> <p>a Kontroller at Ethernet- eller USB-ledningen er satt ordentlig inn i datamaskinen og skriveren.</p> <p>b Send skannejobben på nytt.</p> <p>Er skannejobben vellykket?</p>	Problemet er løst.	Gå til trinn 2.

Handling	Ja	Nei
<p>Trinn 2</p> <p>Kontroller filen du vil skanne.</p> <p>a Kontroller at filnavnet ikke allerede er i bruk i målmappen.</p> <p>b Kontroller at dokumentet eller bildet du vil skanne, ikke er åpent i et annet program.</p> <p>c Send skannejobben på nytt.</p> <p>Er skannejobben vellykket?</p>	Problemet er løst.	Gå til trinn 3.
<p>Trinn 3</p> <p>a Kontroller at det er merket av for Bruk tidsstempel eller Overskriv eksisterende fil i innstillingene for målkonfigurasjon.</p> <p>b Send skannejobben på nytt.</p> <p>Er skannejobben vellykket?</p>	Problemet er løst.	Kontakt brukerstøtte .

Skanneren kan ikke lukkes

Handling	Ja	Nei
<p>Fjern hindringer som holder skannerdekselet åpent.</p> <p>Er skannerdekselet ordentlig lukket?</p>	Problemet er løst.	Kontakt brukerstøtte .

Skanningen tar lang tid, eller datamaskinen krasjer

Handling	Ja	Nei
<p>Lukk alle programmer som forstyrrer skanningen.</p> <p>Tar det for lang tid å skanne, eller krasjer datamaskinen?</p>	Kontakt brukerstøtte .	Problemet er løst.

Skanneren svarer ikke

Handling	Ja	Nei
<p>Trinn 1</p> <p>a Kontroller stikkontakten og at strømledningen er trygt koblet til skriveren.</p> <p> FORSIKTIG – POTENSIELLE SKADER: Unngå risiko for brann eller elektrisk støt. Koble strømledningen til en riktig vurdert og ordentlig jordet stikkontakt som er i nærheten av produktet og lett tilgjengelig.</p> <p>b Kopier eller skann dokumentet.</p> <p>Svarer skanneren?</p>	Problemet er løst.	Gå til trinn 2.

Handling	Ja	Nei
<p>Trinn 2</p> <p>a Kontroller at skriveren er slått på</p> <p>b Løs eventuelle feilmeldinger som vises på skjermen.</p> <p>c Kopier eller skann dokumentet.</p> <p>Svarer skanneren?</p>	Problemet er løst.	Gå til trinn 3.
<p>Trinn 3</p> <p>a Slå av skriveren, vent i cirka ti sekunder, og slå den deretter på igjen.</p> <p>b Kopier eller skann dokumentet.</p> <p>Svarer skanneren?</p>	Problemet er løst.	Kontakt brukerstøtte .

Justere skannerregistrering

- 1 Gå til følgende på kontrollpanelet:

Innstillinger > Enhet > Vedlikehold > Konfigurasjonsmeny > Skannerkonfigurasjon > Manuell registrering av skanner

For skrivermodeller uten berørings skjerm trykker du på  for å bla gjennom innstillingene.

- 2 Velg **Start** i Skriv ut hurtigtest-menyen.
- 3 Plasser Skriv ut hurtigtest-siden på skannerens glassplate, og velg deretter **Planregistrering**.
- 4 Velg **Start** i Kopier hurtigtest-menyen.
- 5 Sammenlign Kopier hurtigtest-siden med originaldokumentet.

Merk: Hvis margene på testsiden er forskjellig fra originaldokumentet, kan du justere den venstre margin og toppmarginen.

- 6 Gjenta [trinn 4](#) og [trinn 5](#) til margene på Kopier hurtigtest-siden samsvarer med originaldokumentet.

Justere ADM-registreringen

- 1 Gå til følgende på kontrollpanelet:

Innstillinger > Enhet > Vedlikehold > Konfigurasjonsmeny > Skannerkonfigurasjon > Manuell registrering av skanner

For skrivermodeller uten berørings skjerm trykker du på  for å bla gjennom innstillingene.

- 2 Velg **Start** i Skriv ut hurtigtest-menyen.
- 3 Plasser Skriv ut hurtigtest-siden i skuffen for den automatiske dokumentmateren.
- 4 Velg **Fremre ADM-registrering** eller **Bakre ADM-registrering**.

Merknader:

- For å justere Fremre ADM-registrering plasserer du testsiden med utskriftssiden opp og kortsiden først i dokumentmateren.

- For å justere Bakre ADM-registrering plasserer du testsiden med utskriftssiden ned og kortsiden først i dokumentmateren.

5 Velg **Start** i Kopier hurtigtest-menyen.

6 Sammenlign Kopier hurtigtest-siden med originaldokumentet.

Merk: Hvis margene på testsiden er forskjellig fra originaldokumentet, kan du utføre en vannrett justering og justere toppmargen.

7 Gjenta [trinn 5](#) og [trinn 6](#) til margene på Kopier hurtigtest-siden samsvarer med originaldokumentet.

Hvordan du kan kontakte brukerstøtte

Før du kontakter kundestøtte, må du sørge for at du har følgende informasjon:

- Skriverproblem
- Feilmelding
- Skriverens modelltype og serienummer

Gå til <http://support.lexmark.com> for å få støtte via e-post eller direkte meldinger, eller bla gjennom biblioteket av håndbøker, støttedokumentasjon, drivere og andre nedlastinger.

Teknisk kundestøtte er også tilgjengelig via telefon. I USA og Canada kan du ringe 1-800-539-6275. For andre land eller regioner kan du gå til <http://support.lexmark.com>.

Oppgradering og flytting

Maskinvare

Tilgjengelig internt tilleggsutstyr

- Minnekort
 - PCIe
 - DDR3 DRAM
 - flash-minne
- Tilleggskort
 - Skriftkort
 - Fastvarekort
 - skjemaer og strekkode
 - PRESCRIBE
- Skriverharddisk (SATA)

Merk: Noen alternativer er bare tilgjengelige på enkelte skrivermodeller.

Få tilgang til kontrollerkortet



FORSIKTIG – FARE FOR STØT: Hvis du vil ha tilgang til kontrollerkortet eller installere ekstra maskinvare eller minneenheter etter installering av skriveren, må du slå av skriveren og trekke ut strømledningen av strømuttaket før du fortsetter. Unnlattelse av å gjøre dette medfører fare for elektrisk støt. Dersom andre enheter er tilkoblet skriveren, må disse også slås av, og alle ledninger som er tilkoblet skriveren, må trekkes ut.

- 1 Slå av skriveren.
- 2 Koble strømledningen fra strømuttaket og deretter fra skriveren.
- 3 Ta ut kontrollerkortet ved hjelp av en flat skrutrekker.

Advarsel – mulig skade: De elektroniske komponentene på kontrollerkortet kan lett bli skadet av statisk elektrisitet. Ta på en metalloverflate på skriveren før du tar på de elektroniske komponentene eller kontaktene på kontrollerkortet.

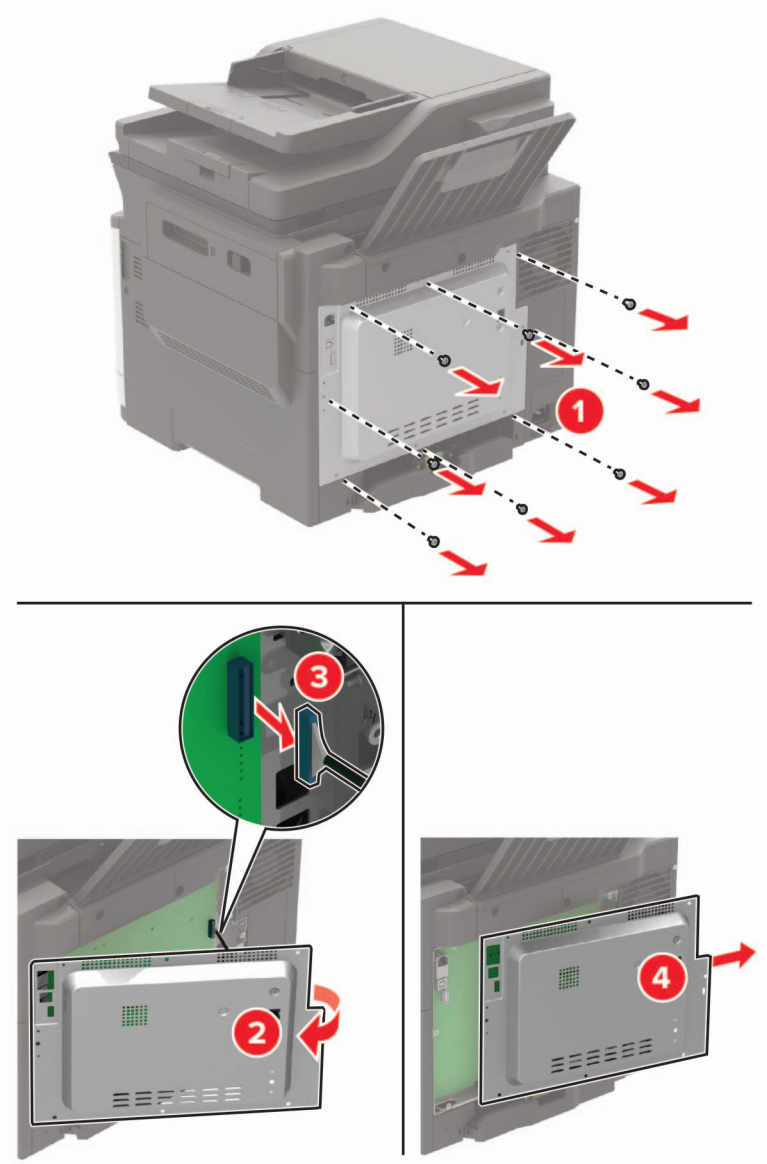

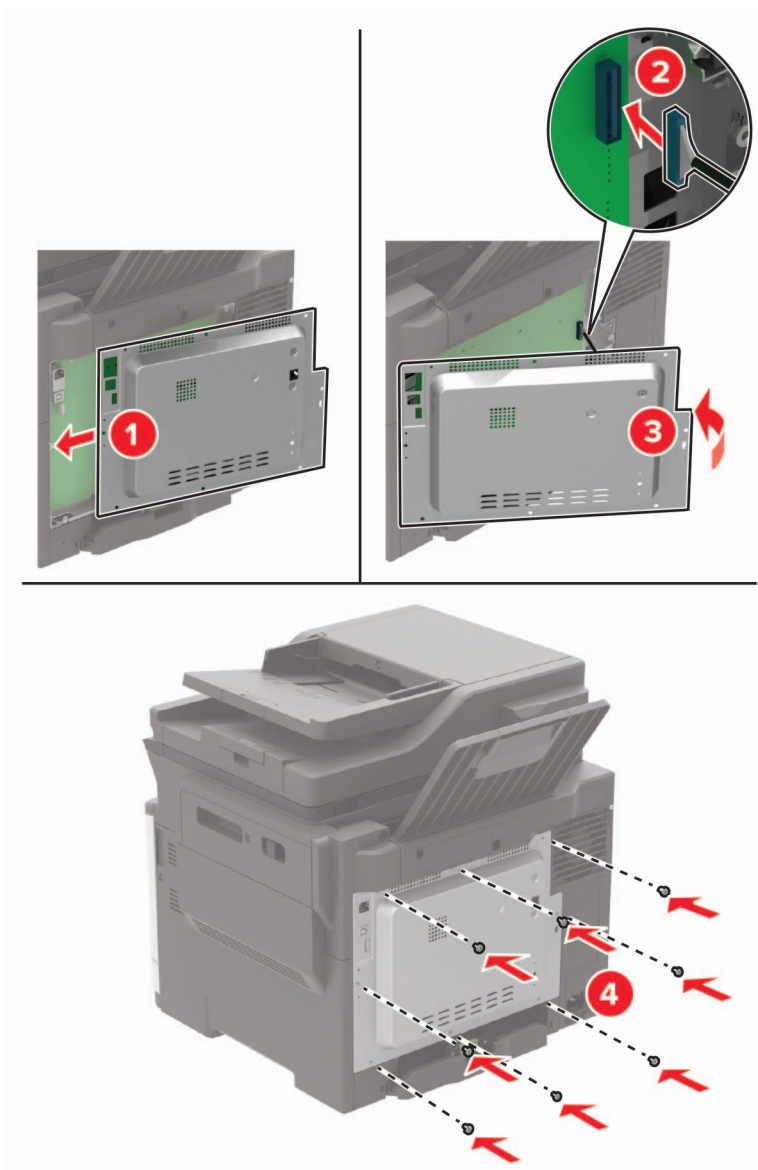
4 Sett på plass dekselet.**5** Koble strømledningen til skriveren og deretter til stikkontakten.

⚠ FORSIKTIG – POTENSIELLE SKADER: Unngå risiko for brann eller elektrisk støt. Koble strømledningen til en riktig vurdert og ordentlig jordet stikkontakt som er i nærheten og lett tilgjengelig.

6 Slå på skriveren.

Installere et minnekort

⚠ FORSIKTIG – FARE FOR STØT: Hvis du vil ha tilgang til kontrollerkortet eller installere ekstra maskinvare eller minneenheter etter installering av skriveren, må du slå av skriveren og trekke ut strømledningen av strømuttaket før du fortsetter. Unnlatelse av å gjøre dette medfører fare for elektrisk støt. Dersom andre enheter er tilkoblet skriveren, må disse også slås av, og alle ledninger som er tilkoblet skriveren, må trekkes ut.

- 1 Slå av skriveren.
- 2 Koble strømledningen fra strømuttaket og deretter fra skriveren.
- 3 Ta ut kontrollerkortet ved hjelp av en flat skrutrekker.

Advarsel – mulig skade: De elektroniske komponentene på kontrollerkortet kan lett bli skadet av statisk elektrisitet. Ta på en metalloverflate på skriveren før du tar på komponentene eller kontaktene på kontrollerkortet.

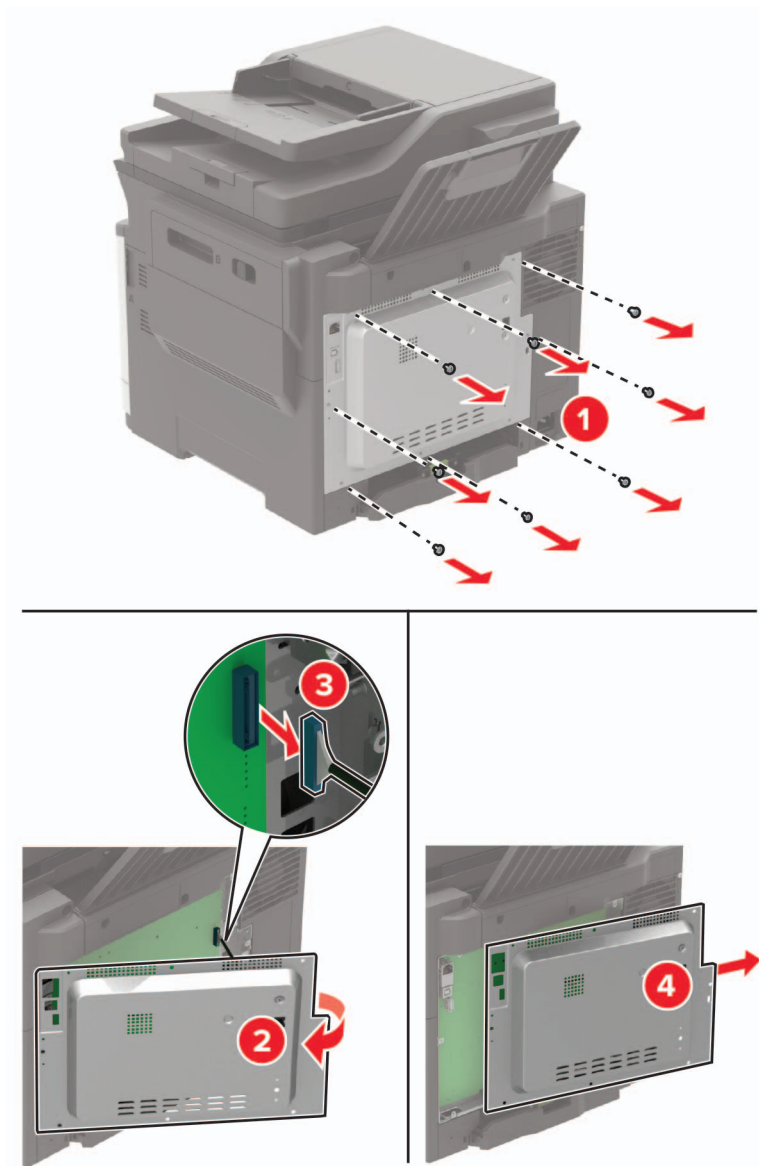

4 Pakk ut minnekortet.

Advarsel – mulig skade: Ikke ta på tilkoblingspunktene på kanten av kortet.

5 Sett inn minnekortet til den *klikker* på plass.

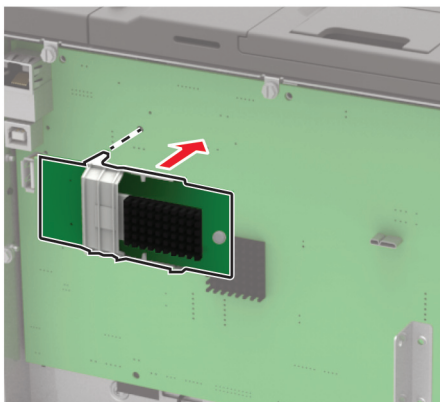

6 Sett dekselet på plass.

7 Koble strømledningen til skriveren og deretter til stikkkontakten.

⚠ FORSIKTIG – POTENSIELLE SKADER: Unngå risiko for brann eller elektrisk støt. Koble strømledningen til en riktig vurdert og ordentlig jordet stikkontakt som er i nærheten av produktet og lett tilgjengelig.

8 Slå på skriveren.

Installere et tilleggskort

⚠ FORSIKTIG – FARE FOR STØT: Hvis du vil ha tilgang til kontrollerkortet eller installere ekstra maskinvare eller minneenheter etter installering av skriveren, må du slå av skriveren og trekke ut strømledningen av strømuttaket før du fortsetter. Unnlattelse av å gjøre dette medfører fare for elektrisk støt. Dersom andre enheter er tilkoblet skriveren, må disse også slås av, og alle ledninger som er tilkoblet skriveren, må trekkes ut.

1 Slå av skriveren.

2 Koble strømledningen fra strømuttaket og deretter fra skriveren.

3 Ta ut kontrollerkortet ved hjelp av en flat skrutrekker.

Advarsel – mulig skade: De elektroniske komponentene på kontrollerkortet kan lett bli skadet av statisk elektrisitet. Ta på en metalloverflate på skriveren før du tar på komponentene eller kontaktene.

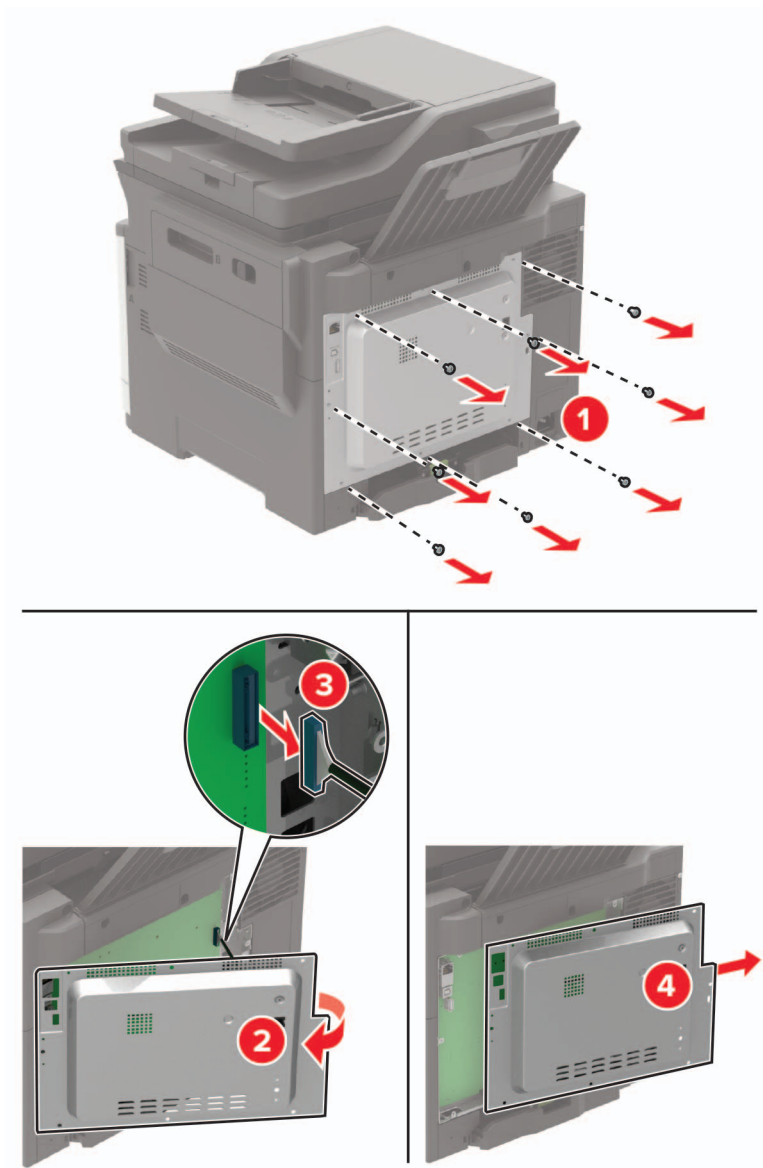

4 Pakk ut tilleggskortet.

Advarsel – mulig skade: Ikke ta på tilkoblingspunktene på kanten av kortet.

5 Skyv kortet skikkelig på plass.

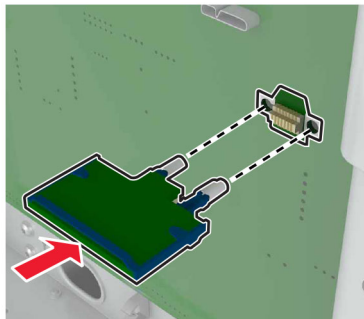

Merk: Hele kontaktlengden på kortet må berøre og stå parallelt med kontrollerkortet.

Advarsel – mulig skade: Hvis kortet ikke installeres på riktig måte, kan det føre til skade på kortet og kontrollerkortet.

6 Sett dekselet på plass.

7 Koble strømledningen til skriveren og deretter til stikkkontakten.

 **FORSIKTIG – POTENSIELLE SKADER:** Unngå risiko for brann eller elektrisk støt. Koble strømledningen til en riktig vurdert og ordentlig jordet stikkontakt som er i nærheten av produktet og lett tilgjengelig.

8 Slå på skriveren.

Installere en harddisk på skriveren

 **FORSIKTIG – FARE FOR STØT:** Hvis du vil ha tilgang til kontrollerkortet eller installere ekstra maskinvare eller minneenheter etter installering av skriveren, må du slå av skriveren og trekke ut strømledningen av strømuttaket før du fortsetter. Unnlatelse av å gjøre dette medfører fare for elektrisk støt. Dersom andre enheter er tilkoblet skriveren, må disse også slås av, og alle ledninger som er tilkoblet skriveren, må trekkes ut.

1 Slå av skriveren.

2 Koble strømledningen fra strømuttaket og deretter fra skriveren.

3 Ta ut kontrollerkortet ved hjelp av en flat skrutrekker.

Advarsel – mulig skade: De elektroniske komponentene på kontrollerkortet kan lett bli skadet av statisk elektrisitet. Ta på en metalloverflate på skriveren før du tar på komponentene eller kontaktene på kontrollerkortet.

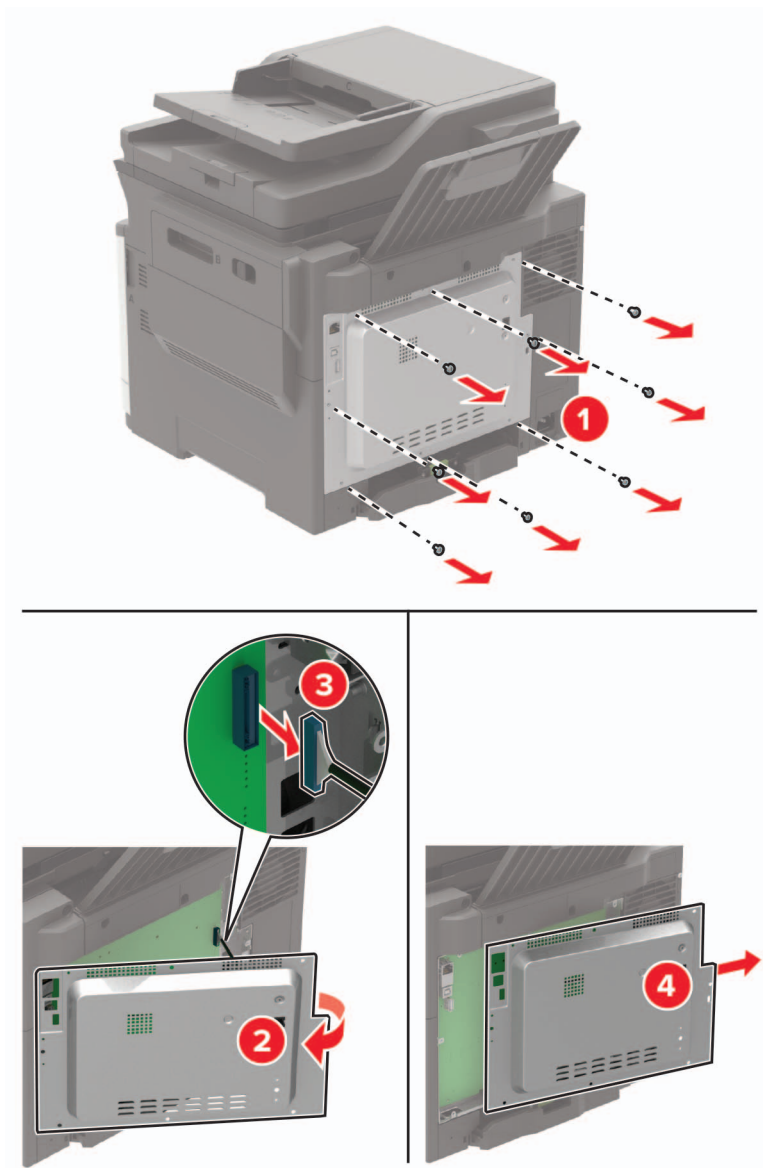

4 Pakk opp skriverharddisken.

5 Feste harddisken, og koble deretter harddiskens grensesnittkabel til kontrollerkortet.

Advarsel – mulig skade: Ikke trykk ned midt på harddisken.

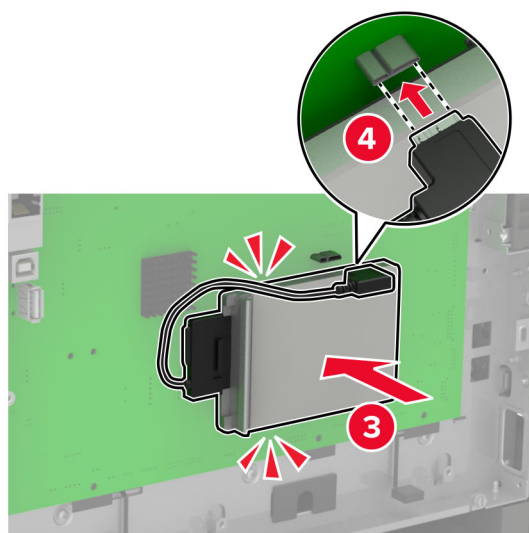
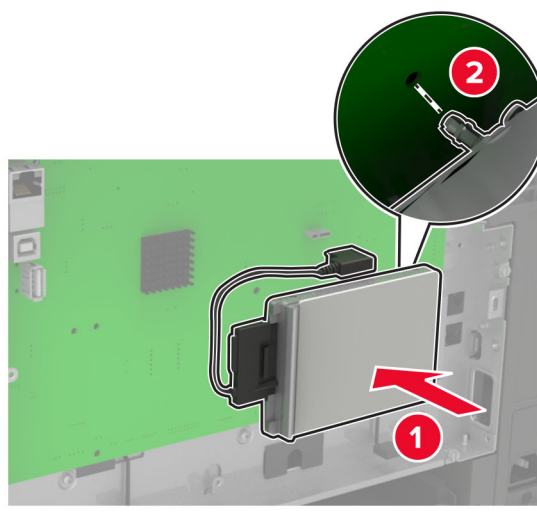

6 Sett dekselet på plass.

7 Koble strømledningen til skriveren og deretter til stikkkontakten.

⚠ FORSIKTIG – POTENSIELLE SKADER: Unngå risiko for brann eller elektrisk støt. Koble strømledningen til en riktig vurdert og ordentlig jordet stikkontakt som er i nærheten av produktet og lett tilgjengelig.

8 Slå på skriveren.

Montere tilleggsskuffer

Merk: Avhengig av skrivermodellen du kan installere en 650-arks duoskuff eller både duoskuffen for 650 ark og en 550-arks skuff.

⚠ FORSIKTIG – FARE FOR STØT: Hvis du vil ha tilgang til kontrollerkortet eller installere ekstra maskinvare eller minneenheter etter installering av skriveren, må du slå av skriveren og trekke ut strømledningen av strømuttaket før du fortsetter. Unnlattelse av å gjøre dette medfører fare for elektrisk støt. Dersom andre enheter er tilkoblet skriveren, må disse også slås av, og alle ledninger som er tilkoblet skriveren, må trekkes ut.

- 1 Slå av skriveren.
- 2 Koble strømledningen fra strømuttaket og deretter fra skriveren.
- 3 Pakk ut tilleggsskuffen, og fjern all emballasje.
- 4 Tilpass skriveren med tilleggsskuffen, og senk skriveren på plass.

⚠ FORSIKTIG – POTENSIELLE SKADER: Hvis skriveren veier mer enn 20 kg (40 pund), trengs det 2 eller flere personer med riktig opplæring for å løfte den på en sikker måte.



Merk: Hvis du installerer begge tilleggsskuffene, må 550-arks skuffen plasseres under 650-arks duoskuffen.

5 Koble strømledningen til skriveren og deretter til stikkontakten.



FORSIKTIG – POTENSIELLE SKADER: Unngå risiko for brann eller elektrisk støt. Koble strømledningen til en riktig vurdert og ordentlig jordet stikkontakt som er i nærheten av produktet og lett tilgjengelig.

6 Slå på skriveren.

Legg skuffen til i skriverdriveren for å gjøre den tilgjengelig for utskriftsjobber. Se [Slik legger du til alternativer i skriverdriveren på side 268](#) hvis du vil ha mer informasjon.

Programvare

Installere skriverprogramvaren

Merknader:

- Skriverdriveren er inkludert i installeringsprogrammet for programvaren.
- For Macintosh-maskiner med macOS versjon 10.7 eller nyere trenger du ikke å installere driveren for å skrive ut på en AirPrint-sertifisert skriver. Hvis du vil ha egendefinerte utskriftsfunksjoner, laster du ned skriverdriveren.

1 Skaff en kopi av installeringspakken for programvaren.

- Fra CD-en med programvare som ble levert med skriveren.
- Gå til www.lexmark.com/downloads.

2 Kjør installasjonsprogrammet, og følg instruksjonene på skjermen.

Installere faksdriveren

1 Gå til www.lexmark.com/downloads, søk etter skrivermodellen, og last deretter ned den aktuelle installeringspakken.

2 På datamaskinen klikker du på **Skriveregenskaper**, og gå deretter til **Konfigurasjon**-fanen.

3 Velg **Faks**, og klikk deretter på **Bruk**.

Legge skrivere til en datamaskin

Gjør ett av følgende før du begynner:

- Koble skriveren og datamaskinen til det samme nettverket. For mer informasjon om tilkobling av skriveren til et nettverk, kan du se [Koble skriveren til et Wi-Fi-nettverk på side 166](#).
- Koble datamaskinen til skriveren. Se [Koble en datamaskin til skriveren på side 169](#) hvis du vil ha mer informasjon.
- Koble skriveren til datamaskinen med en USB-kabel. Se [Koble til kabler på side 14](#) hvis du vil ha mer informasjon.

Merk: USB-kabelen selges separat.

For Windows-brukere

1 Installer skriverdriveren fra en datamaskin.

Merk: Se [Installere skriverprogramvaren på side 267](#) hvis du vil ha mer informasjon.

2 Åpne **Skrivere og skannere**, og klikk deretter på **Legg til en skriver eller skanner**.

3 Gjør ett av følgende, avhengig av skrivertilkoblingen din:

- Velg en skriver fra listen, og klikk deretter på **Legg til**.
- Klikk på **Vis Wi-Fi Direct-skrivere**, velg en skriver, og klikk deretter på **Legg til enhet**.
- Klikk på **Skriveren jeg vil ha er ikke listet**, og deretter, fra Legg til skriver-vinduet, gjør du følgende:
 - a Velg **Legg til en skriver ved å bruke en TCP/IP-adresse eller et vertsnavn**, og klikk deretter på **Neste**.
 - b Skriv inn IP-adressen til skriveren i feltet Vertsnavn eller IP-adresse, og klikk deretter på **Neste**.

Merknader:

- Vis IP-adressen til skriveren på startbildet til skriveren. IP-adressen vises som fire sett med tall atskilt med punktum, for eksempel 123.123.123.123.
 - Hvis du bruker en proxyserver, må den deaktiveres midlertidig, slik at nettsiden kan lastes inn på riktig måte.
- c Velg en skriverdriver, og klikk deretter på **Neste**.
 - d Velg **Bruk skriverdriveren som er installert (anbefales)**, og klikk deretter på **Neste**.
 - e Skriv inn et skrivernavn, og klikk deretter på **Neste**.
 - f Velg et skriverdelingsvalg, og klikk på **Neste**.
 - g Klikk på **Fullfør**.

For Macintosh-brukere:

1 Åpne **Skrivere og skannere** på en datamaskin.

2 Klikk på **+**, og velg deretter en skriver.

3 Velg en skriverdriver fra Bruk-menyen.

Merknader:

- Hvis du vil bruke skriverdriveren for Macintosh, velger du enten **AirPrint** eller **Secure AirPrint**.
- Hvis du vil ha egendefinerte utskriftsfunksjoner, velger du Lexmark-skriverdriveren. For informasjon om å installere driveren kan du se [Installere skriverprogramvaren på side 267](#).

4 Legg til skriveren.

Slik legger du til alternativer i skriverdriveren

For Windows-brukere

1 Åpne mappen **Skrivere**.

2 Velg skriveren du vil oppdatere, og gjør ett av følgende:

- Hvis du har Windows 7 eller nyere, velger du **Skriveregenskaper**.
- Hvis du har en eldre versjon, velger du **Egenskaper**.

3 Gå til fanen Konfigurasjon, og velg deretter **Oppdater nå – spør skriver**.

4 Bruk endringene.

For Macintosh-brukere:

1 Gå til Systemvalg på Apple-menyen, naviger til skriveren, og velg **Alternativer og rekvisita**.

2 Gå til listen over tilleggsutstyr, og legg til installert tilleggsutstyr.

3 Bruk endringene.

Fastvare

Eksportere eller importere en konfigurasjonsfil

Du kan eksportere skriverens konfigurasjonsinnstillinger til en tekstfil, og deretter importere filen for å bruke innstillingene på andre skrivere.

1 Åpne en nettleser, og skriv inn IP-adressen til skriveren i adressefeltet.

Merknader:

- Vis IP-adressen til skriveren på startsidene til skriveren. IP-adressen vises som fire sett med tall atskilt med punktum, for eksempel 123.123.123.123.
- Hvis du bruker en proxyserver, må den deaktiveres midlertidig, slik at nettsiden kan lastes inn på riktig måte.

2 Fra den innebygde webserveren klikker du på **Eksporter konfigurasjon** eller **Importer konfigurasjon**.

3 Følg instruksjonene på skjermen.

4 Hvis skriveren støtter programmer, gjør du følgende:

- a Klikk på **Programmer** > , og velg programmet > **Konfigurer**.
- b Klikk på **Eksporter** eller **Importer**.

Oppdatere fastvare

Noen programmer krever et minimumsnivå for enhetsfastvaren for å fungere på riktig måte.

Kontakt en Lexmark-representant hvis du vil ha mer informasjon om hvordan du oppdaterer enhetsfastvaren.

1 Åpne en nettleser, og skriv inn IP-adressen til skriveren i adressefeltet.

Merknader:

- Vis IP-adressen til skriveren på startsidene til skriveren. IP-adressen vises som fire sett med tall atskilt med punktum, for eksempel 123.123.123.123.
- Hvis du bruker en proxyserver, må den deaktiveres midlertidig, slik at nettsiden kan lastes inn på riktig måte.

2 Klikk på **Innstillinger** > > **Enhet** > **Oppdater fastvare**.

3 Gjør ett av følgende:

- Klikk på **Se etter oppdateringer** > **Jeg godtar, start oppdateringen**.
- Last opp flash-filen.

Merk: Hvis du vil ha den nyeste fastvaren, kan du gå til www.lexmark.com/downloads og søke etter skrivermodellen.

- a** Bla deg frem til flash-filen.

Merk: Sørg for at du har pakket ut ZIP-filen for fastvaren.

- b** Klikk på **Last opp** > **Start**.

Merknader

Produktinformasjon

Produktnavn:

Lexmark CX522ade, Lexmark CX522de; Lexmark CX622ade, Lexmark CX622de; Lexmark CX625ade, Lexmark CX625adhe, Lexmark CX625de; Lexmark MC2425adw; Lexmark MC2535adw; Lexmark MC2640adwe; Lexmark XC2235; Lexmark XC4240, Lexmark XC4240i

Maskintype:

7529

Modeller:

081, 230, 238, 436, 486, 496, 636, 638, 686, 698, 836, 838, 898

Utgivelsesmerknad

Februar 2021

Det følgende avsnittet gjelder ikke i land der slike bestemmelser er i strid med gjeldende lovgivning.

LEXMARK INTERNATIONAL, INC. LEVERER DENNE PUBLIKASJONEN "SOM DEN ER", UTEN GARANTIER AV NOE SLAG, VERKEN EKSPISITT ELLER IMPLISITT, INKLUDERT, MEN IKKE BEGRENSET TIL, IMPLISITTE GARANTIER OM SALGBARHET ELLER EGNETHET TIL ET BESTEMT FORMÅL. Enkelte land tillater ikke fraskrivelse av eksplisitt eller implisitt garantiansvar i visse transaksjoner. Denne erklæringen gjelder derfor kanskje ikke for deg.

Denne publikasjonen kan inneholde tekniske unøyaktigheter eller typografiske feil. Informasjonen i dette dokumentet endres regelmessig, og disse endringene vil bli tatt med i senere utgaver. Forbedringer eller endringer i produktene eller programmene som beskrives, kan gjennomføres når som helst.

Henvisninger i denne publikasjonen til produkter, programmer eller tjenester innebærer ikke at produsenten har til hensikt å gjøre disse tilgjengelige i alle land der produsenten er representert. Eventuelle henvisninger til et produkt, et program eller en tjeneste innebærer ikke at bare det produktet, det programmet eller den tjenesten kan brukes. Alle tilsvarende produkter, programmer og tjenester som ikke krenker noen immaterielle rettigheter, kan brukes i stedet. Evaluering og verifisering av drift sammen med andre produkter, programmer og tjenester, bortsett fra de som uttrykkelig er angitt av produsenten, er brukerens ansvar.

Hvis du vil ha informasjon om brukerstøtte fra Lexmark, kan du gå til <http://support.lexmark.com>.

Hvis du vil ha informasjon om rekvisita og nedlastinger, kan du gå til www.lexmark.com.

© 2018 Lexmark International, Inc.

Med enerett.

Varemerker

Lexmark og Lexmark-logoen er varemerker eller registrerte varemerker for Lexmark International, Inc. i USA og/eller andre land.

Gmail, Android, Google Play og Google Chrome er varemerker for Google LLC.

Macintosh, Safari, and AirPrint are trademarks of Apple Inc., registered in the U.S. and other countries. App Store and iCloud are service marks of Apple Inc., registered in the U.S. and other countries. Use of the Works with Apple badge means that an accessory has been designed to work specifically with the technology identified in the badge and has been certified by the developer to meet Apple performance standards.

Mopria®-ordmerket er et registrert og/eller uregistrert varemerke for Mopria Alliance, Inc. i USA og andre land. Uautorisert bruk er strengt forbudt.

PCL® er et registrert varemerke for Hewlett-Packard Company. PCL er en betegnelse fra Hewlett-Packard Company på et sett med skriverkommandoer (språk) og funksjoner som hører til selskapets skriverprodukter. Denne skriveren skal være kompatibel med PCL-språket. Dette betyr at skriveren gjenkjenner PCL-kommandoer som brukes av ulike programmer, og at skriveren emulerer funksjonene som tilsvarer kommandoene.

PostScript er et registrert varemerke for Adobe Systems Incorporated i USA og/eller andre land.

Wi-Fi® og Wi-Fi Direct® er registrerte varemerker for Wi-Fi Alliance®.

Alle andre varemerker tilhører de respektive eierne.

Lisensmerknader

Alle lisensmerknader som er tilknyttet dette produktet, kan vises fra CD:\NOTICES-mappen på CDen med installeringsprogramvaren.

Støynivåer

Målingene nedenfor er utført i samsvar med ISO 7779 og rapportert i overensstemmelse med ISO 9296.

Merk: Det er ikke sikkert at alle modusene gjelder for ditt produkt.

Gjennomsnittlig lydtrykk på 1 meter, dBA	
Skriver ut	53 (enkeltsidig), 55 (tosidig)
Skanne	53
Kopiere	56
Klar	16

Verdiene i tabellen kan endres. Se www.lexmark.com for eventuell oppdatert informasjon.

WEEE-direktiv (Waste of Electrical and Electronic Equipment)

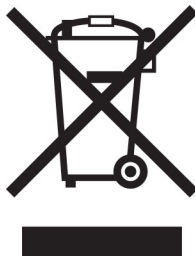

EE-logoen står for bestemte resirkuleringsprogrammer og prosedyrer for elektroniske produkter for land i EU. Vi oppfordrer til resirkulering av våre produkter.

Hvis du har flere spørsmål om gjenvinning, kan du gå til Lexmarks hjemmeside på www.lexmark.com der du kan finne telefonnummeret til ditt lokale salgskontor.

Produktkassering

Skriveren eller rekvisitaene må ikke kastes sammen med vanlig husholdningsavfall. Få informasjon om kassering og resirkulering fra de lokale myndighetene.

EUs batteridirektiv

Dette produktet kan inneholde et oppladbart litium knappcellebatteri. Dette produktet er i samsvar med EU-direktiv 2006/66/EF, som endret av direktiv 2008/12/EF, 2008/103/EF og 2013/56/EU.

Returnere Lexmark-kassetter for gjenbruk eller gjenvinning

Gjennom Lexmarks returprogram for tonerkassetter kan du sende brukte kassetter tilbake til Lexmark for gjenbruk eller resirkulering. Alle de tomme kassetene som returneres til Lexmark, blir brukt på nytt eller går til gjenvinning. Eskene som brukes som emballasje for returkassetene, blir også resirkulert.

Gjør følgende for å returnere Lexmark-kassetter for gjenbruk eller gjenvinning:

- 1 Gå til www.lexmark.com/recycle.
- 2 Velg produktet du vil resirkulere.

Varsel om statisk elektrisitet

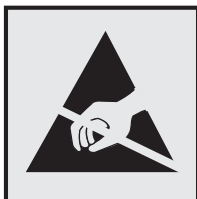

Dette symbolet identifiserer statisk følsomme deler. Ikke ta på områdene nær disse symbolene uten å først berøre en metalloverflate i et område borte fra symbolet.

For å unngå skade på grunn av elektrostatisk utladning når du utfører vedlikeholdsoppgaver, for eksempel fjerning av fastkjørt papir eller bytting av rekvisita, må du berøre en eksponert metallramme på skriveren før du åpner eller berører innsiden av skriveren, selv om symbolet ikke vises.

ENERGY STAR

Alle Lexmark-produkter som er merket med ENERGY STAR® -symbolet på selve produktet eller på oppstartskjermbildet, er sertifisert til å være i samsvar med ENERGY STAR-kravene til Environmental Protection Agency (EPA) per produksjonsdatoen.



Temperaturinformasjon

Driftstemperatur og relativ fuktighet	10 til 32,2 °C (50 til 90 °F) og 15 til 80 % relativ luftfuktighet
Skriver/tonerkassett/bildeenhet langsiktig oppbevaring ¹	15,3 til 32,2 °C (60 til 90 °F) og 8 til 80 % relativ luftfuktighet Maksimal våttemperatur ² : 22,8 °C (73 °F) Ikke-kondenserende miljø
Skriver/tonerkassett/bildeenhet kortvarig frakt	-40 til 43,3 °C (-40 til 110 °F)
¹ Rekvisitas holdbarhet er cirka 2 år. Dette er basert på lagring i et vanlig kontormiljø ved 22 °C (72 °F) og 45 % luftfuktighet.	
² Duggpunktstemperatur bestemmes av lufttemperatur og relativ fuktighet.	

Lasermerknad

Skriveren er sertifisert i USA for samsvar med kravene i DHHS 21 CFR, kapittel I, underkapittel J for laserprodukter av klasse I (1) og er andre steder sertifisert som et laserprodukt av klasse I som samsvarer med kravene i IEC 60825-1: 2014.

Laserprodukter av klasse I anses ikke som helseskadelige. Lasersystemet og skriveren er utformet slik at mennesker ikke utsettes for laserstråling utover nivået i klasse I under normal drift, vedlikehold eller foreskrevet service. Skriveren har en skrivehodeenhet som ikke kan vedlikeholdes, som inneholder en laser med følgende spesifikasjoner:

Klasse: IIIb (3b) AlGaInP

Nominell utgangseffekt (milliwatt): 15

Bølgelengde (nanometer): 650-670

Strømforbruk

Strømforbruk

Tabellen viser strømforbruket til maskinen.

Merk: Det er ikke sikkert at alle modusene gjelder for ditt produkt.

Modus	Beskrivelse	Strømforbruk (watt)
Skriver ut	Maskinen genererer trykt materiale fra elektroniske signaler.	Enkeltsidig: 400 (CX421, MC2325, MC2425); 530 (CX522, MC2535, XC2235); 580 (CX622, MC2640); 580 (CX625, XC4240) Tosidig: 280 (CX421, MC2325, MC2425); 360 (CX522, MC2535, XC2235); 420 (CX622, MC2640); 420 (CX625, XC4240)
Copy (Kopi)	Maskinen genererer trykt materiale fra trykte originaler.	425 (CX421, MC2325, MC2425); 485 (CX522, MC2535, XC2235); 560 (CX622, MC2640); 540 (CX625, XC4240)
Skann	Maskinen skanner trykte dokumenter.	25 (CX421, MC2325, MC2425); 28,5 (CX522, MC2535, XC2235); 29,5 (CX622, MC2640); 28 (CX625, XC4240)
Klar	Maskinen venter på en utskriftsjobb.	25 (CX421, MC2325, MC2425); 26,5 (CX522, MC2535, XC2235); 28,5 (CX622, MC2640); 29,5 (CX625, XC4240)
strømsparingsmodus	Maskinen er i strømsparingsmodus.	2,2 (CX421, MC2325, MC2425); 1,9 (CX522, MC2535, XC2235); 1,8 (CX622, MC2640); 1,8 (CX625, XC4240)
Dvalemodus	Maskinen er i dvalemodus.	0,2 (CX421, MC2325, MC2425); 0,2 (CX522, MC2535, XC2235); 0,2 (CX622, MC2640); 0,2 (CX625, XC4240)
Av	Maskinen er koblet til et strømuttak, men er slått av.	0,2 (CX421, MC2325, MC2425); 0,2 (CX522, MC2535, XC2235); 0,2 (CX622, MC2640); 0,2 (CX625, XC4240)

Strømforbruksnivåene i tabellen er basert på registrert gjennomsnittlig strømforbruk. Momentan effekter kan være betydelig høyere enn gjennomsnittlig forbruk.

Verdiene i tabellen kan endres. Se www.lexmark.com for eventuell oppdatert informasjon.

Strømsparingsmodus

Dette produktet er utviklet med en strømsparingsmodus som kalles *Hvilemodus*. Hvilemodusen sparer strøm ved å redusere strømforbruket når produktet ikke brukes over lengre tid. Hvilemodusen aktiveres automatisk når produktet ikke brukes over en viss tid, og dette kalles *tidsavbrudd for hvilemodus*.

Fabrikkoppsettet for tidsavbrudd for hvilemodus for dette produktet (i minutter): 15

Ved hjelp av konfigureringsmenyene kan tidsavbruddet for hvilemodus endres til mellom 1 minutt og 120 minutter. Hvis utskriftshastigheten er mindre enn eller lik 30 sider per minutt, kan du bare angi tidsavbrudd opptil 60 minutter. Hvis du angir en lav verdi for tidsavbruddet for hvilemodus, reduseres strømforbruket, men produktets responstid kan øke. Hvis du angir en høy verdi for tidsavbruddet for hvilemodus, opprettholder du rask responstid, men det brukes mer strøm.

dvalemodus

Dette produktet er laget med en driftsmodus som bruker veldig lite strøm, som blir kalt *dvalemodus*. Ved drift i dvalemodus slås alle andre systemer og enheter trygt av.

Enheten kan settes i dvalemodus med en av følgende metoder:

- Med Tidsavbrudd for dvale
- Med Planlegg moduser for strøm

Tidsavbrudd for dvale er standardinnstilling for dette produktet i alle land og regioner 3 dager

Hvor lenge skriveren venter etter en jobb er skrevet ut før den går i dvalemodus, kan varieres fra én time til én måned.

Merknader om produkter med EPEAT-registrert bildebehandlingsutstyr:

- Ventemodus finner sted i dvalemodus eller av-modus.
- Produktet slås automatisk av til et effektnivå i ventemodus på ≤ 1 W. Den automatiske ventefunksjonen (dvalemodus eller av-modus) skal være aktivert ved produktforsendelse.

Av-modus

Hvis maskinen har en av-modus der den bruker litt strøm, må den kobles fra strømuttaket for at den overhodet ikke skal bruke strøm.

Totalt energiforbruk

Noen ganger kan det være nyttig å beregne energiforbruket til produktet. Strømforbruket angis i watt, og må derfor multipliseres med den tiden maskinen er i de forskjellige modusene for å gi det totale energiforbruket. Det totale energiforbruket til produktet er summen av energiforbruket i hver modus.

Spesielle bestemmelser for telekommunikasjonsutstyr

Denne delen inneholder spesielle bestemmelser angående produkter som inneholder det analoge fakskortet:

Lexmark-forskrifter, type/modellnummer:

LEX-M14-002 eller LEX-M03-002

Juridiske merknader for trådløse produkter

Denne delen inneholder informasjon om forskrifter som bare gjelder for trådløse modeller.

Hvis du er i tvil om modellen din er trådløs, kan du gå til <http://support.lexmark.com>.

Merknad om modulære komponenter

Trådløse modeller inneholder én av følgende modulære komponenter:

Lexmark-forskrifter, type/modellnummer LEX-M07-001; FCC-ID:IYLLEXM07001; IC:2376A-LEXM07001

Lexmark-forskrifter, type/modellnummer LEX-M08-001; FCC-ID:IYLLEXM08001; IC:2376A-LEXM08001

Se på merkingen på det faktiske produktet for å finne ut hvilke modulære komponenter som er installert på produktet ditt.

Eksponering for stråling

Strålingen fra enheten er langt lavere enn grenseverdiene i FCC-reglene og reglene fra andre kontrollorganer. Det må være en avstand på minst 20 cm (8 tommer) mellom antennen og mennesker for at enheten skal oppfylle kravene som omhandler eksponering for radiofrekvensenergi i FCC-reglene og reglene fra andre kontrollorganer.

Samsvar med EU-direktiver

Dette produktet er i samsvar med beskyttelseskravene i EU-rådets direktiv 2014/53/EF om tilnærming og harmonisering av lovgivningen til medlemslandene i forbindelse med radioutstyr.

Produsenten av dette produktet er: Lexmark International, Inc., 740 West New Circle Road, Lexington, KY, 40550, USA. Autorisert representant for EØS/EU: Lexmark International Technology Hungária Kft., 8 Lechner Ödön fasor, Millennium Tower III, 1095 Budapest, Ungarn. EØS/EU-importør er: Lexmark International Technology S.à.r.l. 20, Route de Pré-Bois, ICC Building, Bloc A, CH-1215 Genève, Sveits. En erklæring om samsvar med kravene i direktivene er tilgjengelig ved forespørsel fra en autorisert representant eller på www.lexmark.com/en_us/about/regulatory-compliance/european-union-declaration-of-conformity.html.

Samsvar indikeres av CE-merkingen:



Erklæring fra EU og andre land om frekvensbånd og maksimal RF-kraft for radiosender

Dette radioproduktet overfører i 2,4 GHz-båndet (2,412–2,472 GHz) i EU-området. Maksimal EIRP for sending, inkludert antennegain, er ≤ 20 dBm.

Informasjon om flere modeller

Følgende informasjon gjelder for alle følgende skrivermodeller: CX421 (7529-230), CX522 (7529-436), MC2325 (7529-081), MC2425 (7529-238), MC2535 (7529-486) og XC2235 (7529-496).

Samsvar med EU-direktiver

Dette produktet er i samsvar med krav til beskyttelse i EU-direktivene 2014/30/EU, 2014/35/EU, 2009/125/EF og 2011/65/EU som endret av (EU) 2015/863 om tilnærming og harmonisering av lovgivningen til medlemslandene i forbindelse med elektromagnetisk kompatibilitet og sikkerhet for elektronisk utstyr utformet for bruk innen bestemte spenningsgrenser, til miljøvennlig utforming av energiforbrukende beslektede produkter, og om begrensningene for bruk av visse farlige stoffer i elektrisk og elektronisk utstyr.

Produsenten av dette produktet er: Lexmark International, Inc., 740 West New Circle Road, Lexington, KY, 40550, USA. Autorisert representant for EØS/EU: Lexmark International Technology Hungária Kft., 8 Lechner Ödön fasor, Millennium Tower III, 1095 Budapest, Ungarn. EØS/EU-importør er: Lexmark International Technology S.à.r.l. 20, Route de Pré-Bois, ICC Building, Bloc A, CH-1215 Genève, Sveits. En erklæring om samsvar med kravene i direktivene er tilgjengelig ved forespørsel fra en autorisert representant eller på www.lexmark.com/en_us/about/regulatory-compliance/european-union-declaration-of-conformity.html.

Dette produktet tilfredsstiller klasse B-grensene i EN 55032 og sikkerhetskravene i EN 62368-1.

Modellspezifikk informasjon

Følgende informasjon gjelder bare for skrivermodellene CX622 (7529-636, 7529-638), CX625 (7529-836, 7529-838), MC2640 (7529-686) og XC4240 (7529-898).

Samsvar med EU-direktiver

Dette produktet er i samsvar med krav til beskyttelse i EU-direktivene 2014/30/EU, 2014/35/EU og 2011/65/EU som endret av (EU) 2015/863 om tilnærming og harmonisering av lovgivningen til medlemslandene i forbindelse med elektromagnetisk kompatibilitet, sikkerhet for elektronisk utstyr utformet for bruk innen bestemte spenningsgrenser og om begrensningene for bruk av visse farlige stoffer i elektrisk og elektronisk utstyr.

Produsenten av dette produktet er: Lexmark International, Inc., 740 West New Circle Road, Lexington, KY, 40550, USA. Autorisert representant for EØS/EU: Lexmark International Technology Hungária Kft., 8 Lechner Ödön fasor, Millennium Tower III, 1095 Budapest, Ungarn. EØS/EU-importør er: Lexmark International Technology S.à.r.l. 20, Route de Pré-Bois, ICC Building, Bloc A, CH-1215 Genève, Sveits. En erklæring om samsvar med kravene i direktivene er tilgjengelig ved forespørsel fra en autorisert representant eller på www.lexmark.com/en_us/about/regulatory-compliance/european-union-declaration-of-conformity.html.

Dette produktet tilfredsstiller klasse A-grensene i EN 55032 og sikkerhetskravene i EN 62368-1.

Radiointerferens

Advarsel

Dette er et produkt som er i samsvar med utslippskravene i EN 55032 klasse A og immunitetskravene i EN 55024. Dette produktet er ikke beregnet på bruk i boliger / private husholdningsmiljøer.

Dette er et klasse A-produkt. I privatboliger kan dette produktet forårsake radiointerferens. I slike tilfeller må brukeren selv forsøke å løse problemene.

Indeks

A

slik får du tilgang til
kontrollerkortet 257
aktivere taleveiledning 30
adapterplugg 69
legge til kontakter 27
legge til grupper 28
legge til tilleggsmaskinvare
skriverdriver 268
legge til internt tilleggsutstyr
skriverdriver 268
legge til skrivere på en
datamaskin 267
justere
ADM-registrering 255
skannerregistrering 255
justere faksmørkheten 73
justere talehastighet
Taleveiledning 30
justere lysstyrken
skjerm 192
justere standardvolumet for
hodetelefoner 165
justere standardvolum for
høytaler 165
justere tonermørkhet 242
AirPrint
bruke 43
analog faks
kan ikke motta fakser 248
konfigurere 64
telefonsvarer
konfigurere 66
programmer, støttet 22
tilordne skriveren til et
ringemønster 71
koble til kabler 14
Automatisk dokumentmater
(ADM)
bruke 49, 52, 62, 76
unngå papirstopp 193

B

blokkere søppelfakser 74
bokmerker
lage 26
opprette mapper for 27

C

kan ikke koble skriveren til
Wi-Fi 234
kan ikke åpne Embedded Web
Server 233
kan ikke motta fakser med
analog faks 248
kan ikke skanne til en
nettverksmappe 251
kan ikke sende e-post 245
kan ikke sende eller motta fakser
med analog faks 246
kan ikke sende eller motta fakser
med etherFAX 249
kan ikke sende faksforsiden fra
datamaskinen 250
Kortkopi
konfigurere 22
kartong
legge i 34
endre oppløsning for faks 73
endre skriverportinnstillingene
etter installering av ISP 170
endre bakgrunnen 23
kontrollere skriverens
tilkobling 235
kontrollere status for deler og
rekvisita 174
rengjøre
utsiden av skriveren 170
innsiden av skriveren 170
skanner 171
rengjøre skriveren 170
rengjøre skanneren 160
rengjøre berøringsskjermen 173
plass rundt skriveren 11
fjerne fastkjørt papir
i flerbruksmateren 205
i skuffer 195
Cloud Connector-profil
lage 26
skrive ut fra 48
skanne til 80
sortert utskrift fungerer ikke 239
sortere kopier
kopiere 50
Fargekorrigeringsinnhold 242
datamaskin
koble til skriveren 169
datamaskin, skanne til 76
konfidensielle utskriftsjobber 46
konfigurere sommertid 71
konfigurere innstillinger for
fakshøytaler 165
konfigurere varsler for
rekvisita 164
konfigurere
e-postserverinnstillingene 52
konfigurere universalpapir 32
konfigurere Wi-Fi Direct 168
koble en datamaskin til
skriveren 169
koble til mobilenhet
til skriver 168
koble skriver til tjeneste for
bestemt ringemønster 71
koble til skriveren
til et trådløst nettverk 166
koble til et trådløst nettverk
bruke PIN-metoden 167
bruke trykknappmetoden 167
ta vare på rekvisita 192
kontakte brukerstøtte 256
kontakter
legge til 27
slette 29
redigere 28
kontrollpanel
Lexmark CX522 18
Lexmark CX622 18
Lexmark MC2535 18
Lexmark MC2640 18
Lexmark XC2235 18
kontrollerkort
få tilgang til 257
kopiering, feilsøking
ufullstendige kopier av
dokumenter eller foto 253
dårlig kopikvalitet 253
skanneren svarer ikke 254
kopiere
begge sider av papiret 50
opprette en snarvei 51

- bruke den automatiske dokumentmateren 49
- bruke den automatiske dokumentmateren (ADM) 49
- bruke skannerglassplaten 49
- kopiere flere sider 51
- kopiere flere sider til et enkeltark 51
- kopiere på brevpapir 50
- kopiere fotografier 49
- opprette en Cloud Connector-profil 26
- opprette en snarvei for kopiering 51
- opprette faksmålsnarvei 72
- opprette en snarvei
 - kopier 51
 - e-post 60
 - faksmottaker 72
 - FTP-adresse 78
- opprette en e-postsnarvei 60
- opprette en FTP-snarvei 78
- opprette bokmerker 26
- opprette mapper
 - for bokmerker 27
- opprette snarveier 23
- Brukerstøtte
 - bruke 25
- brukerstøtte
 - kontakte 256
- tilpasse skjermen 23

D

- dato og klokkeslett
 - faksinnstillinger 71
- sommertid
 - konfigurere 71
- deaktivere Wi-Fi-nettverket 169
- standard hodetelefonvolum
 - justere 165
- standard høyttalervolum
 - justere 165
- Defekt flash oppdaget 236
- slette kontakter 29
- slette grupper 29
- Enhetskvoter
 - konfigurere 24
- katalogliste
 - utskrift 48
- lysstyrke på skjerm
 - justere 192

- Skjermtilpasning
 - bruke 23
- tjeneste for bestemt ringemønster, faks
 - aktivere 71
- dokumenter, skrive ut
 - fra en datamaskin 43
 - fra en mobilenhet 43

E

- Øko-modus
 - justere 191
- Miljøinnstillinger
 - konfigurere 25
- redigere kontakter 28
- redigere grupper 28
- strålingsmerknader 272, 276
- aktivere forstørrelsesmodus 30
- aktivere PIN-koder 31
- aktivere oppleste passord 31
- aktivere USB-porten 233
- aktivere Wi-Fi Direct 168
- kryptere
 - skriverharddisk 162
- forstørre en kopi 50
- konvolutten limes igjen ved utskrift 238
- konvolutter
 - legge i 34, 35
- miljøinnstillinger 191
- slette minne
 - fra skriverharddisken 162
- slette minnet til skriverens harddisk 162
- slette skriverminne 161, 162
- etherFAX, bruke
 - konfigurere faksfunksjon 65
- Ethernet-kabel 14
- Ethernet-port 14
- eksportere en konfigurasjonsfil
 - bruke Embedded Web Server 269
- e-post
 - opprette en snarvei 60
 - sende 60
- e-postvarsling
 - konfigurere 164
- e-postfunksjon
 - konfigurere 52
- e-postserver
 - konfigurere 52
- e-postleverandører 52

- feilsøking for e-post
 - kan ikke sende e-post 245
- sende e-post
 - bruke den automatiske dokumentmateren (ADM) 52
 - bruke skannerglassplaten 52

F

- fabrikkoppsett
 - gjenopprette 162
- vanlige spørsmål om fargeutskrift 243
- faks
 - videresende 74
 - holde 74
 - sende 71
- faksmørkhet
 - justere 73
- faksmottaker
 - opprette en snarvei 72
- faksdriver
 - installere 267
- fakslogg
 - utskrift 74
- faksoppløsning
 - endre 73
- faksserver, bruke
 - konfigurere faksfunksjonen 66
- faksoppsett
 - land- eller regionspesifikt 69
 - standard telefonforbindelse 66
- innstillinger for fakshøyttaler
 - konfigurere 165
- feilsøking for faks
 - anroper-ID vises ikke 246
 - kan ikke motta fakser med analog faks 248
 - kan ikke sende fakser med analog faks 248
 - kan ikke sende eller motta fakser med analog faks 246
 - kan ikke sende eller motta fakser med etherFAX 249
 - kan ikke sende faksforsiden fra datamaskinen 250
 - kan ikke sette opp etherFAX 249
 - manglende informasjon på faksforsiden 250
 - dårlig utskriftskvalitet på fakser 250

fakse

- angi dato og klokkeslett 71
- bruke den automatiske dokumentmateren (ADM) 62
- bruke skannerglassplaten 62
- FCC-merknader 276
- finne informasjon om skriveren 10
- finne skriverens serienummer 15
- fastvare, oppdatering 269
- flash-minneenhet
 - skrive ut fra 44
 - skanne til 79
- skriftprøveliste
 - utskrift 48
- videresende faks 74
- FTP-adresse
 - opprette en snarvei 78
- FTP-server, skanne til
 - bruke kontrollpanelet 78
- vedlikeholdssett for fikseringsenhet
 - bestille 178

G

- grupper
 - legge til 28
 - slette 29
 - redigere 28

H

- tilleggsmaskinvare
 - minnekort 260
 - skuffer 266
- tilleggsmaskinvare, legge til skriverdriver 268
- holdte jobber 46
- Dvalemodus
 - justere 191
- holde fakser 74
- startbilde
 - tilpasse 22
 - vise ikoner 22
- startbildeikoner
 - bruke 21
- Meny for HTTP-/FTP-innstillinger 148
- fuktighet rundt skriveren 274

K

- ikoner på startbildet
 - vise 22
- bildebehandlingssett
 - bestille 177
 - bytte 183
- importere en konfigurasjonsfil
 - bruke Embedded Web Server 269
- indikatorlampe
 - forstå statusen 19
- sette inn et minnekort 260
- Installere et tilleggskort 261
- installere alternativer
 - skriverharddisk 263
- installere faksdriveren 267
- Installere skriverdriveren 267
- installere skriverprogramvaren 267
- installere skuffer 266
- internt tilleggsutstyr blir ikke registrert 236
- internt tilleggsutstyr
 - fastvarekort 257
 - minnekort 257
 - skriverharddisk 257
- internt tilleggsutstyr, legge til skriverdriver 268

J

- fastkjørte sider skrives ikke ut på nytt 242
- papirstopp
 - unngå 193
 - finne fastkjørt utskriftsmateriale 194
 - steder 194
- papirstopp, fjerne
 - i den automatiske dokumentmateren 201
 - i dupleksenheten 195
 - i fikseringsenheten 195
 - i den manuelle arkmateren 206
- reklamefakser
 - blokkere 74

K

- tastatur på skjermen
 - bruke 31

L

- brevpapir
 - kopiere på 50
 - legge i 34, 35
- Lexmark mobil utskrift
 - bruke 43
- Lexmark ScanBack-verktøy
 - bruke 76
- LINE-port 14
- koble sammen skuffer 37
- legge i den manuelle arkmateren 35
- legge utskriftsmateriale i flerbruksmateren 34
- legge i skuffer 32
- finne sikkerhetssporet 161

M

- Forstørrelsesmodier
 - aktivere 30
- lage en kopi 49
- administrere skjermbeskytter 23
- manuell fargekorrigering
 - påføre 242
- manuell arkmater
 - legge i 35
- minnekort
 - installere 260
- meny
 - 802.1x 147
 - Om denne skriveren 95
 - Tilgjengelighet 90
 - Anonym datasamling 89
 - Oppsett for konfidensiell utskrift 156
 - Konfigureringsmeny 91
 - Kopistandardverdier 107
 - Egendefinerte skannestørrelser 106
 - Enhet 158
 - Øko-modus 84
 - Slett midlertidige datafiler 157
 - Ethernet 143
 - Standardinnstillinger for e-post 124
 - E-postoppsett 122
 - Faks 159
 - Faksmodus 110
 - Oppsett av faksserver 120
 - Faksoppsett 111
 - Skriv ut fra flash-stasjon 138

Skann til flash-stasjon 134
Standardinnstillinger for
 FTP 130
Hjelp 159
HTML 103
HTTP-/FTP-innstillinger 148
Bilde 104
IPSec 146
Jobbstatistikk 99
Layout 96
Lokale kontoer 152
Påloggingsbegrensninger 155
LPD-konfigurasjon 147
Behandle tillatelser 151
Papirtyper 106
Menyinnstillingsside 158
Diverse 157
Nettv. 159
Nettverksoversikt 139
Varsler 85
Sletting – feil 95
PCL 102
PDF 101
PostScript 101
Strømadministrasjon 89
Innstillinger 82
Skriv ut 158
Kvalitet 98
Eksternt kontrollpanel 84
Gjenopprett
 standardinnstillinger 90
Begrens tilgang til eksternt
 nettverk 150
Sikkerhetskontrolllogg 153
Oppsett 97
Snarveier 159
SNMP 145
Løsninger LDAP-
 innstillinger 157
TCP/IP 144
ThinPrint 149
Skuffkonfigurerings 105
Feilsøking 160
Universaloppsett 105
USB 149
Synlige ikoner på startside 95
Webkoblingoppsett 129
Trådløs 140
Wi-Fi Direct 142
XPS 101
Menyinnstillingsside
 utskrift 160

menyer
 Diskkryptering 156
 Planlegg USB-enheter 153
manglende informasjon på
 faksforsiden 250
mobilenhet
 koble til skriver 168
 skrive ut fra 43, 44
Mopria-utskriftstjeneste 43
flytte skriveren 190
flerbruksmater
 legge i 34

N
navigere på skjermen
 bruke bevegelser 31
navigere på skjermen ved hjelp
 bevegelser 31
nettverksmappe
 skanne til 78
støynivåer 272
Ikke originalrekvisita fra
 Lexmark 237
ikke-flyktig minne 162
 slette 161
Ikke nok ledig flash-minne til
 ressursene 237
merknader 272, 273, 274, 275,
 276, 277

O
tilleggskort
 installere 261
bestille
 vedlikeholdssett for
 fikseringsenhet 178
bestille et sort og farget
 bildebehandlingssett 177
bestille et sort
 bildebehandlingssett 177
bestille en
 toneropsamlingsflaske 178
bestille rekvisita
 bildebehandlingssett 177
 tonerkassett 174
 toneropsamlingsflaske 178

P
papirstopp, fjerne
 standard utskuff 201
papirstopp i deksel A 195
papirstopp i den automatiske
 dokumentmateren 201
papirstopp i
 flerbruksmateren 205
papirstopp i standard utskuff 201
papirstopp i skuffer 195
papirstopp, fjerne
 i den automatiske
 dokumentmateren 201
papirstopp
 unngå 193
papirstopp, fjerne
 i dupleksenheten 195
 i fikseringsenheten 195
 i den manuelle arkmateren 206
delestatus
 kontrollere 174
PIN-metode 167
PIN-koder
 aktivere 31
fotografier
 kopiere 49
legge skilleark mellom
 kopiene 51
dårlig utskriftskvalitet på
 fakser 250
lampe på av/på-knapp
 forstå statusen 19
kontakt for strømledning 14
strømsparingsmoduser
 justere 191
skriverdriver
 tilleggsmaskinvare, legge
 til 268
 installere 267
utskriftsjobber skrives ikke
 ut 227
utskriftskvalitet
 rengjøre skanneren 171
utskriftskvalitet, feilsøking
 blanke sider 208
 skjev utskrift 217
 mørk utskrift 209
 skyggebilder på utskriftene 210
 grå eller farget bakgrunn 211
 vannrette mørke streker 221
 vannrette hvite streker 224
 lys utskrift 213
 manglende farger 215
 flekete utskrift og prikker 216
 papiret krøller seg 239

utskriften har en uønsket fargetone 244
gjentatte feil 226
skråstilt utskrift 217
bilder med heldekkende farge eller svarte bilder 218
avkuttet tekst eller bilder 218
toneren sverter lett av 219
ujevn tetthet på utskriftene 220
loddrette fargede linjer eller striper 222
loddrette hvite striper 225
hvite sider 208
utskrift, feilsøking
sortert utskrift fungerer ikke 239
konfidensielle jobber og andre holdte jobber skrives ikke ut 230
konvolutten limes igjen ved utskrift 238
feilplasserte marger 212
fastkjørte sider skrives ikke ut på nytt 242
jobben skrives ut fra feil skuff 230
jobben skrives ut på feil papir 230
papiret kjører seg ofte fast 241
utskriftsjobber skrives ikke ut 227
lang tid på å skrive ut 228
skuffkobling fungerer ikke 240
kan ikke lese flash-enhet 232
skriver
full konfigurasjon 12
transportere 191
skriverkonfigurasjoner 12
skrivertilkobling
kontrollere 235
skriverharddisk
kryptere 162
installere 263
skriverens harddisk 162
slette 162
skriverinformasjon
finne 10
skriveren svarer ikke 231
skriverplassering
velge 11
skriverminne
slette 161

skrivermenyer 81
skrivermeldinger
Defekt flash oppdaget 236
Ikke originalrekvisita fra Lexmark 237
Ikke nok ledig flash-minne til ressursene 237
Bytt tonerkassett, feil region for skriveren 237
Skannervedlikehold nødvendig, bruk ADM-sett 238
Uformatert flash oppdaget 237
tilleggsutstyr, feilsøking
internt tilleggsutstyr blir ikke registrert 236
skriverportinnstillinger
endre 170
skriverporter 14
skriverrapporter
vise 165
skriverinnstillinger
gjenopprette
standardinnstillinger 162
skriverprogramvare
installere 267
skriverstatus 19
utskrift
konfidensielle
utskriftsjobber 46
katalogliste 48
fakslogg 74
skriftprøveliste 48
fra en datamaskin 43
fra en flash-enhet 44
fra en mobilenhet 43, 44
fra Cloud Connector-profil 48
holdte jobber 46
Menyinnstillingsside 160
kvalitetstestsider 160
gjenta utskriftsjobber 46
reservere utskriftsjobber 46
bruke Mopria Print Service 43
bruke Wi-Fi Direct 44
kontrollere utskriftsjobber 46
skrive ut fra en datamaskin 43
skrive ut fra flash-enhet 44
trykknappmetode 167

Q

QR-koder
legge til 25

R

resirkulere
Lexmark emballasje 192
Lexmark-produkter 192
forminske en kopi 50
fjerne fastkjørt papir i flerbruksmateren 205
i skuffer 195
gjenta utskriftsjobber 46
gjentatte feil 226
Bytt tonerkassett, feil region for skriveren 237
bytte rekvisita
sort og farget
bildebehandlingssett 183
sort bildebehandlingssett 183
tonerkassett 178
toneropsamlingsflaske 180
tilbakestille
rekvisitaforbrukstellers 237
tilbakestille
rekvisitaforbrukstellers 237
gjenopprette
standardinnstillinger 162
RJ-11-adapter 69
kjøre en lysbildefremvisning 23

S

sikkerhetsinformasjon 8, 9
spare papir 51
Scan Center
konfigurere 24
skanne, feilsøking
kan ikke skanne fra en datamaskin 251
kan ikke skanne til nettverksmappe 251
ufullstendige kopier av dokumenter eller foto 253
dårlig kopikvalitet 253
skannejobben ble ikke fullført 253
skanneren svarer ikke 254
skanning gjør at maskinen krasjer 254
skanning tar for lang tid 254
skanner
rengjøre 171
skanneren kan ikke lukkes 254
skannerglassplate
bruke 49, 52, 62, 76

- Skannervedlikehold nødvendig, bruk ADM-sett 238
 - skanning
 - til en Cloud Connector-profil 80
 - til datamaskin 76
 - til en nettverksmappe 78
 - til en FTP-server 78
 - til e-post 60
 - bruke den automatiske dokumentmateren (ADM) 76
 - bruke skannerglassplaten 76
 - skanne til en flash-stasjon 79
 - skanne til en FTP-server
 - bruke kontrollpanelet 78
 - planlegge en faks 72
 - sikre skriverminne 162
 - sikkerhetsspor
 - plassere 161
 - velge plassering for skriveren 11
 - sende fakser
 - planlagt 72
 - sende e-post 60
 - sende faks 71
 - skillark mellom kopier
 - plassere 51
 - serienummer, skriver
 - finne 15
 - angi papirstørrelse 32
 - angi papirtype 32
 - konfigurere
 - analog faks 64
 - konfigurere enhetskvoter 24
 - opprette e-postvarslinger 164
 - konfigurere faks
 - land- eller regionspesifikt 69
 - standard telefonforbindelse 66
 - konfigurere faksfunksjonen ved å bruke etherFAX 65
 - konfigurere faksfunksjonen ved å bruke faksserver 66
 - transportere skriveren 191
 - snarvei
 - Kopier 23
 - E-post 23
 - Faks 23
 - FTP 23
 - snarveier
 - lage 23
 - vise ikoner på startbildet 22
 - Hvilemodus
 - justere 191
 - lang tid på å skrive ut 228
 - SMTP-innstillinger
 - konfigurere 52
 - høytaler
 - standardvolum 165
 - oppleste passord
 - aktivere 31
 - erklæring om flyktig og ikke-flyktig minne 162
 - lagre utskriftsjobber 46
 - rekvisita
 - ta vare på 192
 - rekvisitastatus
 - kontrollere 174
 - informasjon om rekvisita
 - konfigurere 164
 - rekvisitaforbrukstellers
 - tilbakestille 237
 - støttede programmer 22
 - støttet faks 63
 - filtyper som støttes 45
 - støttede flash-stasjoner 45
 - egnedede papirstørrelser 38
 - papirtyper som støttes 40
 - støttede papirvekker 41
- T**
- temperatur rundt skriveren 11, 274
 - tonerkassett
 - bestille 174
 - bytte 178
 - tonermørkhet
 - justere 242
 - berøringsskjerm
 - rengjøre 173
 - skuffer
 - installere 266
 - sammenkobling 37
 - legge i 32
 - frakobling 37
 - feilsøking
 - kan ikke koble skriveren til Wi-Fi 234
 - kan ikke åpne Embedded Web Server 233
 - vanlige spørsmål om fargeutskrift 243
 - skriveren svarer ikke 231
 - feilsøking, kopiering
 - ufullstendige kopier av dokumenter eller foto 253
 - dårlig kopikvalitet 253
 - skanneren kan ikke lukkes 254
 - skanneren svarer ikke 254
 - feilsøking, e-post
 - kan ikke sende e-post 245
 - feilsøking, faks
 - anroper-ID vises ikke 246
 - kan ikke sende fakser med analog faks 248
 - kan ikke sende eller motta fakser med analog faks 246
 - kan ikke sende eller motta fakser med etherFAX 249
 - kan ikke sende faksforsiden fra datamaskinen 250
 - kan ikke sette opp etherFAX 249
 - manglende informasjon på faksforsiden 250
 - feilsøking, utskrift
 - sortert utskrift fungerer ikke 239
 - konfidensielle jobber og andre holdte jobber skrives ikke ut 230
 - konvolutten limes igjen ved utskrift 238
 - feilplasserte marger 212
 - fastkjørte sider skrives ikke ut på nytt 242
 - jobben skrives ut fra feil skuff 230
 - jobben skrives ut på feil papir 230
 - papiret kjører seg ofte fast 241
 - utskriftsjobber skrives ikke ut 227
 - lang tid på å skrive ut 228
 - skuffkobling fungerer ikke 240
- feilsøking, utskriftskvalitet
- blanke sider 208
 - skjev utskrift 217
 - mørk utskrift 209
 - skyggebilder på utskriftene 210
 - grå eller farget bakgrunn 211
 - vannrette mørke streker 221
 - vannrette hvite streker 224
 - lys utskrift 213
 - manglende farger 215
 - flekkete utskrift og prikker 216
 - papiret krøller seg 239
 - utskriften har en uønsket fargetone 244

gjentatte feil 226
skråstilt utskrift 217
bilder med heldekkende farge
eller svarte bilder 218
avkuttet tekst eller bilder 218
toneren sverter lett av 219
ujevn tetthet på utskriftene 220
loddrette fargede linjer eller
striper 222
loddrette hvite striper 225
hvite sider 208
feilsøking, tilleggsutstyr
internt tilleggsutstyr blir ikke
registrert 236
feilsøking, skanne
kan ikke skanne fra en
datamaskin 251
kan ikke skanne til en
nettverksmappe 251
ufullstendige kopier av
dokumenter eller foto 253
dårlig kopikvalitet 253
skannejobben ble ikke
fullført 253
skanneren kan ikke lukkes 254
skanneren svarer ikke 254
tosidig kopiering 50

U

kan ikke lese flash-enhet
feilsøking, utskrift 232
Uformatert flash oppdaget 237
Universal-papir
konfigurere 32
koble fra skuffer 37
oppdatere fastvare 269
USB-kabel 14
USB-port 14
aktivere 233
bruke
originaldeler fra Lexmark 174
originalrekvisita fra
Lexmark 174
bruke Brukerstøtte 25
bruke Vis tilpasning 23
bruke en QR-kodegenerator 25
bruke den automatiske
dokumentmateren
(ADM) 49, 52, 62, 76
bruke kontrollpanelet
Lexmark CX421 17
Lexmark CX625 19

Lexmark MC2325 17
Lexmark MC2425 17
Lexmark XC4240 19
bruke startsidene 21
bruke
skannerglassplaten 49, 52, 62,
76

V

kontrollere utskriftsjobber 46
vise rapporter 165
virtuelt tastatur
bruke 31
Taleveiledning
aktivere 30
talehastighet 30
Talehastighet for taleveiledning
justere 30
flyktig minne 162
slette 161

W

toneropsamlingsflaske
bytte 180
trådløst nettverk
koble skriveren til 166
Wi-Fi Protected Setup 167
trådløs nettverkstilgang 166
Wi-Fi Direct
konfigurere 168
aktivere 168
skrive ut fra en mobil enhet 44
Wi-Fi-nettverk
deaktivere 169
Wi-Fi Protected Setup
trådløst nettverk 167