



Večnamenski izdelki CX331, CX431, MC3224, MC3326, MC3426, XC2326

Uporabniški priročnik

Marec 2021

www.lexmark.com

Vrsta naprave:

3500

Modeli:

285, 485, 685, 876, 8c6, 8c9

Vsebina

Varnostne informacije.....	6
Konvencije.....	6
Izjave o izdelku.....	6
Seznanitev s tiskalnikom.....	9
Iskanje informacij o tiskalniku.....	9
Iskanje serijske številke tiskalnika.....	10
Konfiguracije tiskalnika.....	11
Uporaba nadzorne plošče.....	13
Prilagajanje začetnega zaslona.....	13
Spreminjanje jezika tipkovnice na zaslonu.....	13
Razumevanje stanja indikatorja.....	14
Izbiranje papirja.....	14
Nastavitev, namestitev in konfiguracija.....	20
Izbiranje mesta za tiskalnik.....	20
Priključitev kablov.....	21
Namestitev dodatnih pladnjev.....	22
Nastavitev in uporaba programov na začetnem zaslonu.....	23
Nastavitev tiskalnika za faksiranje.....	24
Konfiguracija nastavitev SMTP e-pošte.....	32
Nalaganje papirja in posebnih tiskalnih medijev.....	41
Nameščanje in posodabljanje programske opreme, gonilnikov in vdelane programske opreme.....	45
Razpoložljive možnosti.....	48
Omrežje.....	48
Tiskanje strani z nastavitvami menija.....	52
Zaščita tiskalnika.....	53
Brisanje pomnilnika tiskalnika.....	53
Obnovitev privzetih tovarniških nastavitev.....	53
Izjava o obstojnosti.....	53
Tiskanje.....	54
Tiskanje iz računalnika.....	54

Tiskanje iz mobilne naprave.....	54
Tiskanje s pogona Flash.....	55
Podprti bliskovni pogoni in vrste datotek.....	56
Konfiguracija zaupnih opravil.....	57
Tiskanje zaupnih in drugih zadržanih opravil.....	58
Tiskanje iz profila na platformi Cloud Connector.....	59
Tiskanje seznama vzorcev pisav.....	59
Postavitev ločevalnih listov med kopije.....	59
Preklic tiskalnega opravila.....	59
Nastavitev temnosti barvila.....	60
Kopiranje.....	61
Uporaba samodejnega podajalnika dokumentov in stekla optičnega bralnika.....	61
Izdelava kopij.....	61
Kopiranje fotografij.....	61
Kopiranje na pisemski papir z glavo.....	61
Kopiranje na obe strani papirja.....	62
Zmanjšanje ali povečanje kopij.....	62
Kopiranje več strani na en list.....	62
Zbiranje kopij.....	62
Kopiranje kartic.....	63
Ustvarjanje bližnjice za kopiranje.....	63
E-pošta.....	64
Uporaba samodejnega podajalnika dokumentov in stekla optičnega bralnika.....	64
Pošiljanje e-pošte.....	64
Ustvarjanje bližnjice do e-pošte.....	65
Faksiranje.....	66
Uporaba samodejnega podajalnika dokumentov in stekla optičnega bralnika.....	66
Pošiljanje faksa.....	66
Načrtovanje faksa.....	67
Ustvarjanje bližnjice do cilja faksa.....	67
Spreminjanje ločljivosti faksa.....	67
Prilagajanje temnosti faksa.....	68
Tiskanje dnevnika faksiranja.....	68
Blokiranje neželenih faksov.....	68

Zadrževanje faksov.....	68
Posredovanje faksa.....	69
Optično branje.....	70
Uporaba samodejnega podajalnika dokumentov in stekla optičnega bralnika.....	70
Optično branje v računalnik.....	70
Optično branje v strežnik FTP s pomočjo bližnjice.....	72
Optično branje v omrežno mapo z uporabo bližnjice.....	72
Skeniranje na pogon Flash.....	73
Optično branje v profil na platformi Cloud Connector.....	74
Uporaba menijev tiskalnika.....	75
Zemljevid menijev.....	75
Naprava.....	76
Natisni.....	87
Papir.....	93
Kopiranje.....	95
Faks.....	97
E-pošta.....	107
FTP.....	111
Pogon USB.....	113
Omrežje/vrata.....	117
Varnost.....	129
Cloud Connector.....	133
Poročila.....	133
Odpravljanje težav.....	135
Vzdrževanje tiskalnika.....	136
Preverjanje stanja delov in potrošnega materiala.....	136
Konfiguracija obvestil o stanju potrošnega materiala.....	136
Nastavitev e-poštnih opozoril.....	136
Ogled poročil.....	137
Naročanje delov in potrošnega materiala.....	137
Zamenjava delov in potrošnega materiala.....	140
Čiščenje delov tiskalnika.....	154
Varčevanje z energijo in papirjem.....	161
Premikanje tiskalnika na drugo mesto.....	161

Pošiljanje tiskalnika.....	162
Odpravljanje težav.....	163
Težave s kakovostjo tiskanja.....	163
Težave pri tiskanju.....	164
Tiskalnik se ne odziva.....	190
Bliskovnega pogona ni mogoče prebrati.....	191
Omogočanje vrat USB.....	192
Težave z omrežno povezavo.....	192
Težave s potrošnim materialom.....	194
Odpravljanje zastojev.....	195
Težave pri podajanju papirja.....	207
Težave s pošiljanjem e-pošte.....	209
Težave pri faksiranju.....	210
Težave pri optičnem branju.....	215
Težave s kakovostjo barv.....	222
Vzpostavitev stika s podporo strankam.....	224
Recikliranje in odlaganje.....	225
Recikliranje Lexmarkovih izdelkov.....	225
Recikliranje embalaže izdelkov Lexmark.....	225
Obvestila.....	226
Kazalo.....	234

Varnostne informacije





Konvencije

Opomba: *Opomba* označuje koristne informacije.







Opozorilo: *Opozorilo* označuje, kaj bi lahko poškodovalo strojno ali programsko opremo izdelka.









PREVIDNO: Znak za *previdno* označuje morebitno nevarno situacijo, v kateri se lahko poškodujete.







Različne vrste izjav o previdnosti vključujejo:

-  **PREVIDNO – NEVARNOST TELESNIH POŠKODB:** Označuje nevarnost poškodbe.
-  **PREVIDNO – NEVARNOST ELEKTRIČNEGA UDARA:** Označuje nevarnost električnega šoka.
-  **PREVIDNO – VROČA POVRŠINA:** Označuje nevarnost opeklin ob dotiku.
-  **PREVIDNO – NEVARNOST PREVRNITVE:** Označuje nevarnost zmečkanin.
-  **PREVIDNO – NEVARNOST, DA SE UŠČIPNETE:** Označuje nevarnost tveganja, da vas premični deli stisnejo.

Izjave o izdelku

-  **PREVIDNO – NEVARNOST TELESNIH POŠKODB:** Za preprečevanje požara ali električnega šoka napajalni kabel priklopite v pravilno ozemljeno električno vtičnico z ustreznim nazivnim tokom, ki je blizu opreme in zlahka dosegljiva.
-  **PREVIDNO – NEVARNOST TELESNIH POŠKODB:** Za preprečevanje požara ali električnega šoka uporabite samo napajalni kabel, ki ste ga dobili s tem izdelkom, ali nadomestni napajalni kabel, ki ga je odobril proizvajalec.
-  **PREVIDNO – NEVARNOST TELESNIH POŠKODB:** Izdelka ne uporabljajte s podaljški, razdelilniki, razdelilnimi podaljški ali napravami za neprekinjeno napajanje. Napajalno zmogljivost tovrstne opreme lahko laserski tiskalnik zlahka preobremeni, kar lahko povzroči požar, gmotno škodo ali neustrezno delovanje tiskalnika.
-  **PREVIDNO – NEVARNOST TELESNIH POŠKODB:** Le Lexmarkova vgrajena prenapetostna zaščita, ki je ustrezno povezana s tiskalnikom in napajalnim kablom, priloženim tiskalniku, se lahko uporablja s tem izdelkom. Uporaba naprav za prenapetostno zaščito, ki niso Lexmarkove, lahko povzroči požar, gmotno škodo ali slabšo zmogljivost tiskalnika.
-  **PREVIDNO – NEVARNOST TELESNIH POŠKODB:** Pri priključitvi tega izdelka na javno komutirano telefonsko omrežje uporabite samo telekomunikacijski kabel (RJ-11) 26 AWG ali večjega, da zmanjšate nevarnost požara. Za uporabnike v Avstraliji mora kabel odobriti avstralski organ za komunikacije in medije.
-  **PREVIDNO – NEVARNOST ELEKTRIČNEGA UDARA:** Za preprečevanje električnega šoka tega izdelka ne postavite ali uporabljajte v bližini vode ali mokrih krajev.

-  **PREVIDNO – NEVARNOST ELEKTRIČNEGA UDARA:** Za preprečevanje električnega šoka ne nameščajte tega izdelka in ne priključujte električnih ali drugih kablov, kot so napajalni kabel, kabel za faks ali kabel za telefon, med nevihto.
-  **PREVIDNO – NEVARNOST TELESNIH POŠKODB:** Napajalnega kabla ne režite, upogibajte, privezujte ali stiskajte in nanj ne odlagajte težkih predmetov. Kabel ne sme biti izpostavljen drgnjenju ali velikim obremenitvam. Ne prikleščite kabla med druge predmete, na primer med pohištvo in steno. V primeru neupoštevanja teh napotkov obstaja nevarnost požara ali električnega šoka. Napajalni kabel redno pregledujte in bodite pozorni na morebitne poškodbe. Pred pregledovanjem kabel iztaknite iz električne vtičnice.
-  **PREVIDNO – NEVARNOST ELEKTRIČNEGA UDARA:** Za preprečevanje električnega šoka zagotovite, da so vse zunanje povezave (kot so ethernetne povezave in povezave telefonskega sistema) ustrezno nameščene v označena vrata vtičnikov.
-  **PREVIDNO – NEVARNOST ELEKTRIČNEGA UDARA:** Če nekaj časa po namestitvi tiskalnika dostopate do nadzorne plošče ali nameščate izbirno strojno opremo ali pomnilniške naprave, izklopite tiskalnik in izvlecite napajalni kabel iz električne vtičnice, preden nadaljujete, da preprečite nevarnost električnega šoka. Če so na tiskalnik priključene še katere koli druge naprave, jih izklopite ter izvlecite kable, ki so povezani s tiskalnikom.
-  **PREVIDNO – NEVARNOST ELEKTRIČNEGA UDARA:** Za preprečevanje električnega šoka ne uporabljajte faksa med nevihto.
-  **PREVIDNO – NEVARNOST ELEKTRIČNEGA UDARA:** Pri čiščenju zunanosti tiskalnika iztaknite napajalni kabel iz vtičnice in odstranite vse kable iz tiskalnika, da se izognete morebitnim poškodbam zaradi električnega udara.
-  **PREVIDNO – NEVARNOST TELESNIH POŠKODB:** Če je tiskalnik težji od 20 kg (44 lb), sta za varen dvig morda potrebni vsaj dve osebi.
-  **PREVIDNO – NEVARNOST TELESNIH POŠKODB:** Pri premikanju tiskalnika upoštevajte te smernice, da se izognete telesnim poškodbam ali poškodbam tiskalnika:
- Prepričajte se, ali so vsa vratca in pladnji zaprti.
 - Izklopite tiskalnik in izključite napajalni kabel z električne vtičnice.
 - Izključite vse kable iz tiskalnika.
 - Če so na tiskalnik priključeni ločeni prostostoječi dodatni pladnji ali izhodne možnosti, jih izključite, preden tiskalnik premaknete.
 - Če ima tiskalnik podstavke s kolesci, ga pazljivo premaknite na novo mesto. Bodite previdni pri premoščanju pragov in razpok v tleh.
 - Če tiskalnik nima podstavka s kolesci, vendar je konfiguriran z dodatnimi pladnji ali izhodnimi možnostmi, odstranite izhodne možnosti in dvignite tiskalnik s pladnjem. Ne poskušajte hkrati dvigniti tiskalnika in možnosti.
 - Za dvigovanje tiskalnika vedno uporabljajte ročice.
 - Površina katerega koli vozička, s katerim boste premikali tiskalnik, mora podpirati celotno ohišje tiskalnika.
 - Površina katerega koli vozička, s katerim boste premikali strojno opremo, mora podpirati celotno velikost te opreme tiskalnika.
 - Tiskalnik mora biti v pokončnem položaju.
 - Izogibajte se sunkovitim gibom.
 - Pazite, da prstov nimate pod tiskalnikom, ko ga postavljate na zeleno mesto.
 - Prepričajte se, ali je okoli tiskalnika dovolj prostora.

-  **PREVIDNO – NEVARNOST PREVRNITVE:** Za namestitev ene ali več možnosti v tiskalnik ali večnamenski izdelek bodo morda potrebni kovinski podstavek, pohoščivo ali drugi elementi za preprečevanje nestabilnosti, ki bi lahko privedla do poškodb. Za več informacij o podprtih konfiguracijah obiščite spletno stran www.lexmark.com/multifunctionprinters.
-  **PREVIDNO – NEVARNOST PREVRNITVE:** Da bi bilo tveganje zaradi nestabilnosti opreme manjše, vsak pladenj vstavite posebej. Vsi ostali pladnji naj bodo zaprti, dokler jih ne potrebujete.
-  **PREVIDNO – VROČA POVRŠINA:** Notranjost tiskalnika je lahko vroča. Počakajte, da se vroča površina ohladi, preden se je dotaknete, da preprečite nevarnost poškodbe.
-  **PREVIDNO – NEVARNOST, DA SE UŠČIPNETE:** Da preprečite nevarnost poškodb zaradi stisnjenja, na delih s to nalepko bodite previdni. Do poškodb zaradi stisnjenja lahko pride okoli premičnih delov, kot so mehanizmi, vratca, pladnji in pokrovi.
-  **PREVIDNO – NEVARNOST TELESNIH POŠKODB:** Ta izdelek uporablja laser. Z uporabo kontrolnikov, prilagoditev ali izvedbo postopkov, drugačnih od teh, ki so navedeni v *Navodilih za uporabo*, ste lahko izpostavljeni nevarnemu sevanju.
-  **PREVIDNO – NEVARNOST TELESNIH POŠKODB:** Litijev akumulator v tem izdelku ni namenjen za zamenjavo. Če litijsko baterijo nepravilno zamenjate, lahko pride do eksplozije. Akumulatorja ne polnite, razstavljajte ali sežigajte. Litijeve akumulatorje zavržite skladno z navodili izdelovalca in krajevnimi predpisi.

Ta izdelek je bil oblikovan, preizkušen in odobren za uporabo z določenimi komponentami proizvajalca skladno s strogimi varnostnimi merili, ki veljajo po vsem svetu. Varnostne značilnosti nekaterih delov niso vedno očitne. Proizvajalec ne odgovarja za uporabo drugih nadomestnih delov.

Popravila in servisiranje, ki niso opisana v uporabniški dokumentaciji, naj opravlja samo serviser.

Ta izdelek izvaja postopek tiskanja, zaradi katerega se medij za tiskanje segreva, to pa lahko povzroči izpuste. Razumeti morate razdelek v navodilih za uporabo s smernicami za izbiranje medijev za tiskanje, da se prepreči možnost škodljivih izpustov.

Med normalnim delovanjem tega izdelek lahko nastajajo majhne količine ozona, zato je lahko opremljen s filtrom za omejevanje koncentracij ozona na ravneh, ki so znatno nižje od priporočenih vrednosti izpostavljenosti. Da se izognete visokim ravnom koncentracije ozona pri pogosti uporabi, ta izdelek namestite na dobro prezračevanem območju ter zamenjajte filtre za ozon in izpuste, če je tako navedeno v navodilih za vzdrževanje izdelka. Če filtri niso omenjeni v navodilih za vzdrževanje izdelka, za ta izdelek ni filtrov, ki bi jih bilo treba zamenjati.

SHRANITE TA NAVODILA.

Seznanitev s tiskalnikom

Iskanje informacij o tiskalniku

Kaj iščete?	Poiščite tukaj
Navodila za začetno namestitvev	Oglejte si dokumentacijo za namestitvev, ki ste jo dobili s tiskalnikom.
<ul style="list-style-type: none"> Programska oprema tiskalnika Gonilnik za tiskalnik ali faks Vdelana programska oprema tiskalnika Pripomoček 	Obiščite www.lexmark.com/downloads , poiščite model svojega tiskalnika, nato v meniju z vrstami izberite gonilnik, vdelano programsko opremo ali pripomoček, ki ga potrebujete.
<ul style="list-style-type: none"> Izbira in shranjevanje papirja in posebnih tiskalnih medijev Nalaganje papirja Konfiguriranje nastavitvev tiskalnika Ogled in tiskanje dokumentov in fotografij Nastavitvev in uporaba programske opreme tiskalnika Konfiguracija tiskalnika v omrežju Skrb za tiskalnik in vzdrževanje Odpravljanje težav 	<p><i>Informacijsko središče</i> – obiščite https://infoserve.lexmark.com.</p> <p>Video navodila – obiščite https://infoserve.lexmark.com/idv/.</p>
Informacije za pomoč pri uporabi programske opreme tiskalnika	<p>Pomoč za operacijska sistema Microsoft Windows in Macintosh – odprite programsko opremo ali program tiskalnika in kliknite Help (Pomoč).</p> <p>Kliknite , da si ogledate kontekstno občutljive informacije.</p> <p>Opombe:</p> <ul style="list-style-type: none"> Pomoč se samodejno namesti skupaj s programsko opremo tiskalnika. Glede na operacijski sistem je programska oprema tiskalnika v mapi s programi tiskalnika ali na namizju.
<ul style="list-style-type: none"> Dokumentacija Podpora s klepetom v živo E-poštna podpora Glasovna podpora 	<p>Obiščite http://support.lexmark.com.</p> <p>Opomba: Izberite državo in območje, nato pa izdelek, da prikažete ustrezno mesto za podporo.</p> <p>Podatke za stik za podporo strankam za različne države in območja si lahko ogledate na spletnem mestu, navedeni pa so tudi na natisnjeni garanciji, ki ste jo dobili s tiskalnikom.</p> <p>Ko stopite v stik s podporo za stranke, imejte pripravljene naslednje podatke:</p> <ul style="list-style-type: none"> Mesto in datum nakupa Vrsta naprave in serijska številka <p>Za več informacij si oglejte "Iskanje serijske številke tiskalnika" na 10. strani.</p>

Kaj iščete?	Poiščite tukaj
<ul style="list-style-type: none"> • Varnostne informacije • Zakonsko predpisane informacije • Informacije o garanciji • Okoljske informacije 	<p>Informacije o garanciji se razlikujejo glede na državo ali regijo:</p> <ul style="list-style-type: none"> • V ZDA – oglejte si izjavo o omejeni garanciji, priloženo tiskalniku, ali obiščite http://support.lexmark.com. • V drugih državah in regijah – preberite natisnjeno garancijo, ki ste jo dobili s tiskalnikom. <p><i>Vodnik z informacijami o izdelku</i> – oglejte si dokumentacijo, ki ste jo dobili s tiskalnikom, ali obiščite http://support.lexmark.com.</p>

Iskanje serijske številke tiskalnika

- 1 Odprite glavni dostop in ga močno pritisnite navzdol.

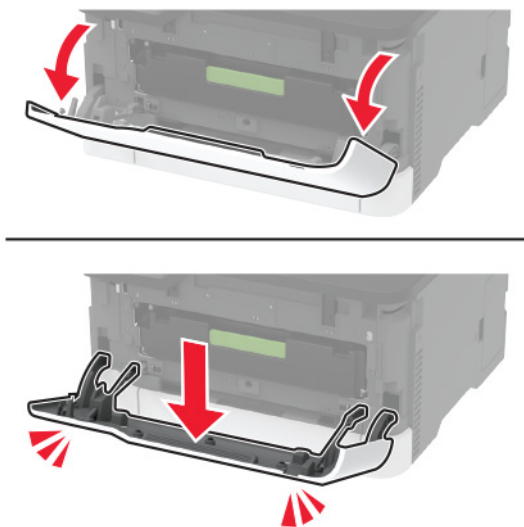

- 2 Serijsko številko tiskalnika najdete za glavnim dostopom.

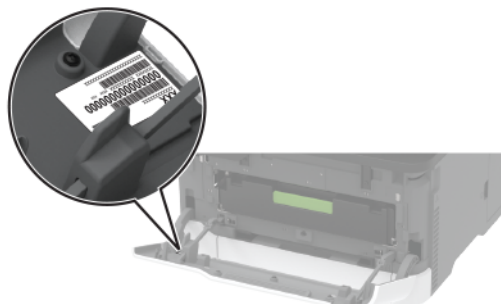

Konfiguracije tiskalnika

Večnamenski izdelek Lexmark MC3224dwe



1	Optični bralnik
2	Standardno odložišče
3	Ročni podajalnik
4	Pladenj za 250 listov
5	Nadzorna plošča

Večnamenski izdelki Lexmark CX331, Lexmark CX431, Lexmark MC3224adwe, Lexmark MC3326, Lexmark MC3426, Lexmark XC2326

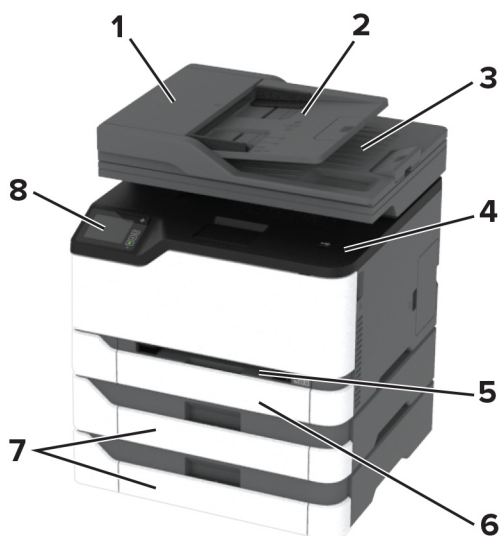

1	Samodejni podajalnik dokumentov
2	Pladenj samodejnega podajalnika dokumentov
3	Koš samodejnega podajalnika dokumentov
4	Standardno odložišče
5	Ročni podajalnik
6	Standardni pladenj za 250 listov
7	Dodatni pladnji za 250 listov Opomba: Podprt samo pri nekaterih modelih tiskalnika.
8	Nadzorna plošča

Uporaba nadzorne plošče

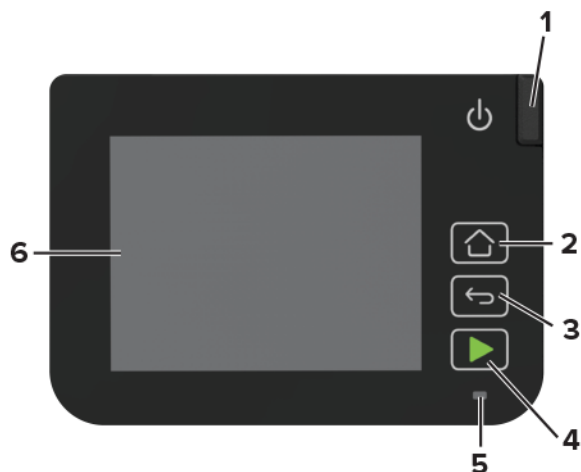

	Del nadzorne plošče	Funkcija
1	Gumb za vklop/izklop	Vklop ali izklop tiskalnika. Opomba: Za izklop tiskalnika pritisnite gumb za vklop/izklop in ga zadržite pet sekund.
2	Gumb za domov	Vrnitev na začetni zaslon.
3	Gumb za nazaj	Vrnitev na prejšnji zaslon.
4	Gumb za začetek	Začetek opravila, odvisno od izbranega načina.
5	Indikator	Preverite stanje tiskalnika.
6	Zaslon	<ul style="list-style-type: none"> Ogled sporočil tiskalnika in stanja potrošnega materiala. Nastavitev in uporaba tiskalnika.

Prilagajanje začetnega zaslona

- 1 Na nadzorni plošči se dotaknite možnosti **Nastavitve > Naprava > Vidne ikone na začetnem zaslonu**.
- 2 Izberite ikone, za katere želite, da bodo prikazane na začetnem zaslonu.
- 3 Uveljavite spremembe.

Spreminjanje jezika tipkovnice na zaslonu

Opomba: Jezik tipkovnice lahko spremenite samo pri opravilih tiskalnika, pri katerih je treba vnesti številke ali črke, npr. pri e-pošti in optičnem branju.

- 1 Dotaknite se polja za vnos.
- 2 Na tipkovnici pridržite tipko za jezik.
- 3 Izberite jezik.

Razumevanje stanja indikatorja

Indikator	Stanje tiskalnika
Izklopljen	Tiskalnik je izklopljen.
Moder	Tiskalnik je vklopljen ali pripravljen.
Utripa modro	Tiskalnik obdeluje podatke.
Utripa rdeče	Tiskalnik potrebuje posredovanje uporabnika.
Oranžen	Tiskalnik je v načinu mirovanja.

Izbiranje papirja

Napotki za izbiro papirja

Uporabljajte ustrezen papir, da preprečite zastoje in zagotovite, da pri tiskanju ne bo prišlo do težav.

- Vedno uporabljajte nov, nepoškodovan papir.
- Pred nalaganjem papirja ugotovite, katera je priporočena natisljiva stran papirja. Ta podatek je običajno naveden na embalaži papirja.
- Ne uporabljajte papirja, ki je bil ročno odrezan ali obrezan.
- Na istem pladnju ne mešajte različnih velikosti, vrst ali tež papirja, saj lahko to povzroči zastoje.
- Ne uporabljajte premazanega papirja, razen če ni posebej zasnovan za elektrofotografsko tiskanje.

Značilnosti papirja

Naslednje značilnosti papirja vplivajo na kakovost in zanesljivost tiskanja. Pred tiskanjem nanj upoštevajte te dejavnike.

Teža

Pladnji lahko podajajo papir s podolžnimi zrni s težo od 60 do 162 g/m² (16 do 43 lb). Papir, lažji od 60 g/m² (16 lb), morda ne bo dovolj trd, da bi se pravilno podajal, in lahko povzroča zastoje.

Gubanje

Gubanje pomeni, da se radi gubajo robovi papirja. Prekomerno gubanje lahko povzroči težave s podajanjem papirja. Do gubanja lahko pride, ko papir potuje skozi tiskalnik, v katerem je izpostavljen visokim temperaturam. Shranjevanje nezavitega papirja v vročem, vlažnem, mrzlem ali suhem okolju lahko pospeši gubanje pred tiskanjem in povzroči težave s podajanjem.

Gladkost

Gladkost papirja neposredno vpliva na kakovost tiskanja. Če je papir pregrob, se ga barvilo ne more ustrezno oprijeti. Če je papir pregladek, lahko pride do težav s podajanjem tega ali s kakovostjo tiskanja. Priporočamo uporabo papirja s 50 točkami Sheffield.

Vsebnost vlage

Količina vlage v papirju vpliva na kakovost tiskanja in zmožnost tiskalnika, da pravilno podaja papir. Papir naj bo do uporabe shranjen v izvorni embalaži. Izpostavljenost papirja vlagi spremeni njegovo kakovost.

Papir 24 do 48 ur pred uporabo hranite v izvorni embalaži v okolju, v kakršnem je tiskalnik. Če se okolje, v katerem je papir shranjen ali prevažan, zelo razlikuje od okolja tiskalnika, omenjeni čas podaljšajte na nekaj dni. Tudi debel papir lahko potrebuje daljšo pripravo.

Usmerjenost zrn

Zrnatost pomeni usmerjenost vlaken na listu papirja. Zrna so *podolžna*, se pravi, da tečejo po dolžini lista papirja, ali *prečna*, če tečejo po širini.

Priporočamo, da pri uporabi papirja s težo 60–162-g/m² (16–43 lb) izberete takega s podolžnimi zrn.

Vsebnost vlaken

Večina visokokakovostnega kserografičnega papirja je izdelanega iz 100-odstotno, kemično obdelane lesovine. Zaradi take vsebnosti ima papir visoko stopnjo stabilnosti, zaradi česar je manj težav s podajanjem in kakovost tiskanja boljša. Obdelava papirja, ki vsebuje vlakna, kot so bombažna, je lahko nižje kakovosti.

Neustrezen papir

V tiskalniku ni priporočljivo uporabljati naslednjih vrst papirja:

- Kemično obdelan papir, ki se uporablja za kopiranje brez karbonskega papirja, znan tudi kot papir brez ogljika, kopirni papir brez ogljika ali samokopirni papir
- Vnaprej natisnjeni papir s kemikalijami, ki lahko onesnažijo tiskalnik
- Vnaprej natisnjeni papir, na katerega lahko vpliva temperatura fiksirne enote tiskalnika
- Vnaprej natisnjen papir, ki zahteva zaznavo (natančen položaj tiskanja na strani) večjo kot $\pm 2,3$ mm ($\pm 0,9$ palca), kot so obrazci optičnega prepoznavanja znakov (OCR)
V nekaterih primerih je zaznavanje mogoče prilagoditi s programom in tako uspešno tiskati na te obrazce.
- Prevlečeni papir (izbrisljiv kopirni papir), sintetični papir, termalni papir
- Papir z ostrimi robovi, grob papir, papir z močno teksturirano površino ali zavihan papir
- Reciklirani papir, ki ni v skladu s standardom EN12281:2002 (evropskim)
- Papir s težo, nižjo od 60 g/m² (16 lb)
- Večdelne oblike ali dokumenti

Izbira vnaprej natisnjenih oblik in pisemskega papirja z glavo

- Uporabite kopirni papir s podložnimi zrn.
- Uporabljajte samo oblike in pisemski papir z glavo, ki so bili natisnjeni z ofsetnim litografskim postopkom ali postopkom tiskanja z gravuro.
- Ne uporabljajte papirja z grobo ali močno teksturirano površino.
- Uporabljajte črnila, na katere ne vpliva smola v barvilu. Črnila na osnovi olj in črnila z oksidirajočimi lastnostmi običajno izpolnjujejo te zahteve, kar pa morda ne velja za črnila iz lateksa.
- Natisnite vzorce na vnaprej natisnjene oblike in pisemski papir z glavo, ki ga nameravate uporabiti, preden kupite večje količine. S tem ukrepom ugotovite, ali črnilo na vnaprej natisnjenih oblikah ali pisemskem papirju z glavo vpliva na kakovost tiskanja.

- Če ste v dvomih, se obrnite na dobavitelja papirja.
- Če tiskate na pisemski papir z glavo, naložite papir v usmerjenosti, ki je primerna za vaš tiskalnik. Za več informacij glejte *Navodila za papir in posebne tiskalne medije*.

Shranjevanje papirja

Če želite preprečiti zastoje papirja in neenakomerno kakovost tiskanja, sledite tem smernicam za shranjevanje papirja:

- Papir 24 do 48 ur pred uporabo hranite v izvorni embalaži v okolju, v kakršnem je tiskalnik.
- Če se okolje, v katerem je papir shranjen ali prevažan, zelo razlikuje od okolja tiskalnika, omenjeni čas podaljšajte na nekaj dni. Tudi debel papir lahko potrebuje daljšo pripravo.
- Za najboljše rezultate papir shranjujte pri temperaturi 21 °C (70 °F) in relativni vlažnosti 40 %.
- Večina proizvajalcev nalepk priporoča tiskanje v temperaturnem obsegu od 18 do 24 °C (od 65 do 75 °F) in pri relativni vlažnosti od 40 do 60 %.
- Papirja ne postavljajte na tla, ampak ga shranjujte v kartonskih škatlah, na paletah ali policah.
- Posamezne pakete položite na ravno podlago.
- Na vrh posameznih paketov papirja ne postavljajte ničesar.
- Papir vzemite iz škatle ali ovoja šele, ko ga boste naložili v tiskalnik. V škatli ali ovoju bo papir ostal čist, suh in raven.

Podprte velikosti papirja

Velikost papirja	Standardni ali dodatni pladenj za 250 listov	Ročni podajalnik	Oboje-stransko tiskanje	Samodejni podajalnik dokumentov	Steklo optičnega bralnika
A4 210 x 297 mm (8,27 x 11,7 palca)	✓	✓	✓	✓	✓
A5¹ 148 x 210 mm (5,83 x 8,27 palca)	✓	✓	x	✓	✓
A6 105 x 148 mm (4,13 x 5,83 palca)	✓	✓	x	✓	✓
JIS B5 182 x 257 mm (7,17 x 10,1 palca)	✓	✓	x	✓	✓

¹ Privzeto je podprto podajanje z daljšim robom naprej. Pri podajanju s krajšim robom naprej se A5 obravnava kot ozek papir.

² Če je izbrana ta možnost, se stran oblikuje za 215,90 x 355,60 mm (8,5 x 14 palcev), razen če je to določeno s programom.

³ Ozek papir naložite tako, da v tiskalnik najprej vstopi krajši rob.

⁴ Podpira samo velikost papirja do 216 x 297 mm (8,5 x 11,7 palca).

⁵ Standardni pladenj za 250 listov podpira samo do pet ovojníc naenkrat. Dodatni pladenj za 250 listov podpira do 40 ovojníc naenkrat.

Velikost papirja	Standardni ali dodatni pladenj za 250 listov	Ročni podajalnik	Obojestransko tiskanje	Samodejni podajalnik dokumentov	Steklo optičnega bralnika
Oficio (Mexico) 215,9 x 340,4 mm (8,5 x 13,4 palca)	✓	✓	✓	✓	x
Hagaki 100 x 148 mm (3,94 x 5,83 palca)	✓	✓	x	x	✓
Statement 139,7 x 215,9 mm (5,5 x 8,5 palca)	✓	✓	x	✓	✓
Executive 184,2 x 266,7 mm (7,25 x 10,5 palca)	✓	✓	x	✓	✓
Letter 215,9 x 279,4 mm (8,5 x 11 palcev)	✓	✓	✓	✓	✓
Legal 215,9 x 355,6 mm (8,5 x 14 palcev)	✓	✓	✓	✓	x
Folio 215,9 x 330,2 mm (8,5 x 13 palcev)	✓	✓	✓	✓	x
Univerzalno^{2, 3} Od 98,4 x 148 mm (3,86 x 5,83 palca) do 215,9 x 355,6 mm (8,5 x 14 palca)	✓	✓	✓	✓	✓ ⁴
Univerzalno^{2, 3} Od 25,4 x 25,4 mm (1 x 1 palca) do 215,9 x 297 mm (8,5 x 11,69 palca)	x	x	x	x	✓
Univerzalno^{2, 3} Od 105 x 148 mm (4,13 x 5,83 palca) do 215,9 x 355,6 mm (8,5 x 14 palca)	x	x	x	✓	x

¹ Privzeto je podprto podajanje z daljšim robom naprej. Pri podajanju s krajšim robom naprej se A5 obravnava kot ozek papir.

² Če je izbrana ta možnost, se stran oblikuje za 215,90 x 355,60 mm (8,5 x 14 palcev), razen če je to določeno s programom.

³ Ozek papir naložite tako, da v tiskalnik najprej vstopi krajši rob.

⁴ Podpira samo velikost papirja do 216 x 297 mm (8,5 x 11,7 palca).

⁵ Standardni pladenj za 250 listov podpira samo do pet ovojníc naenkrat. Dodatni pladenj za 250 listov podpira do 40 ovojníc naenkrat.

Velikost papirja	Standardni ali dodatni pladenj za 250 listov	Ročni podajalnik	Obojestransko tiskanje	Samodejni podajalnik dokumentov	Steklo optičnega bralnika
Ovojnica 7 3/4 98,4 x 190,5 mm (3,875 x 7,5 palca)	√ ⁵	✓	X	X	✓
Ovojnica 9 98,4 x 225,4 mm (3,875 x 8,9 palca)	√ ⁵	✓	X	X	✓
Ovojnica 10 104,8 x 241,3 mm (4,12 x 9,5 palca)	√ ⁵	✓	X	X	✓
Ovojnica DL 110 x 220 mm (4,33 x 8,66 palca)	√ ⁵	✓	X	X	✓
Ovojnica C5 162 x 229 mm (6,38 x 9,01 palca)	√ ⁵	✓	X	X	✓
Ovojnica B5 176 x 250 mm (6,93 x 9,84 palca)	√ ⁵	✓	X	X	✓
Druge ovojnice Od 98,4 x 162 mm (3,87 x 6,38 palca) do 176 x 250 mm (6,93 x 9,84 palca)	√ ⁵	✓	X	X	Ni na voljo

¹ Privzeto je podprto podajanje z daljšim robom naprej. Pri podajanju s krajšim robom naprej se A5 obravnava kot ozek papir.

² Če je izbrana ta možnost, se stran oblikuje za 215,90 x 355,60 mm (8,5 x 14 palcev), razen če je to določeno s programom.

³ Ozek papir naložite tako, da v tiskalnik najprej vstopi krajši rob.

⁴ Podpira samo velikost papirja do 216 x 297 mm (8,5 x 11,7 palca).

⁵ Standardni pladenj za 250 listov podpira samo do pet ovojnic naenkrat. Dodatni pladenj za 250 listov podpira do 40 ovojnic naenkrat.

Podprte vrste papirja

Opombe:

- Tiskanje na nalepke, ovojnice in večslojni karton vedno poteka pri manjši hitrosti.
- Nalepke so podprte za občasno uporabo in treba je preveriti, ali so sprejemljive.
- Samodejni podajalnik dokumentov podpira samo navaden papir.

Vrsta papirja	Standardni ali dodatni pladenj za 250 listov	Ročni podajalnik	Obojestransko tiskanje
Navaden papir	✓	✓	✓
Kartonski papir	✓	✓	X
Nalepke	✓	✓	X
Ovojnice	✓	✓	X

Podprte teže papirja

Opomba: Samodejni podajalnik dokumentov podpira papir s težo 60–90 g/m² (kopirni papir 16–24 lb).

Vrsta in teža papirja	Standardni ali dodatni pladenj za 250 listov	Ročni podajalnik	Obojestransko tiskanje
Lahki papir 60–74,9 g/m ² s podolžnimi zrni (kopirni papir 16–19,9 lb)	✓	✓	✓
Navaden papir 75–90,3 g/m ² s podolžnimi zrni (kopirni papir 20–24 lb)	✓	✓	✓
Težek papir 90,3–105 g/m ² s podolžnimi zrni (kopirni papir 24,1–28 lb)	✓	✓	✓
Kartonski papir 105,1–162 g/m ² s podolžnimi zrni (kopirni papir 28,1–43 lb)	✓	✓	X
Kartonski papir 163–200 g/m ² s podolžnimi zrni (kopirni papir 43,1–53 lb)	X	✓	X
Papirnate nalepke 131 g/m ² (kopirni papir 35 lb)	✓	✓	X
Ovojnice 60–105 g/m ² (kopirni papir 16–28 lb)	✓	✓	X

Nastavitev, namestitvev in konfiguracija

Izbiranje mesta za tiskalnik

- Prepričajte se, da je dovolj prostora za odpiranje pladnjev, pokrovov in vratc ter za nameščanje dodatne strojne opreme.
- Tiskalnik postavite v bližino električne vtičnice.

⚠ PREVIDNO – NEVARNOST TELESNIH POŠKODB: Da bi se izognili požaru ali električnemu udaru, priključite napajalni kabel na električno vtičnico z ustrežno nazivnostjo, ki je ustrezno ozemljena, v bližini izdelka in enostavno dostopna.

⚠ PREVIDNO – NEVARNOST ELEKTRIČNEGA UDARA: Da bi se izognili električnemu šoku, tega izdelka ne postavite ali uporabljajte v bližini vode ali mokrih krajev.

- Pretok zraka v prostoru mora biti v skladu z najnovejšo različico standarda ASHRAE 62 ali s standardom Tehničnega odbora CEN 156.
- Postavite tiskalnik na ravno, čvrsto in trdo površino.
- Tiskalnik:
 - Mora biti čist, suh in brez prahu
 - Ne sme biti blizu sponk in sponk za papir
 - Ne sme biti blizu neposrednega zračnega toka iz klimatskih ali grelnih naprav in ventilatorjev
 - Ne sme biti blizu neposredne sončne svetlobe in ekstremne vlažnosti
- Upoštevajte temperaturni obseg.

Delovna temperatura	10 do 32,2°C (50 do 90°F)
---------------------	---------------------------

- Za ustrezno prezračevanje zagotovite, da bo okrog tiskalnika toliko prostora, kot je prikazano:

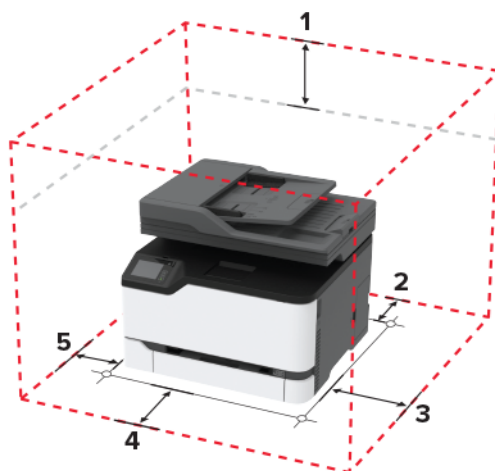

1	Zgornja stran	305 mm (12 palcev)
2	Zadnja stran	102 mm (4 palci)
3	Desna stran	76 mm (3 palci)

4	Sprednja stran	76 mm (3 palci)
5	Leva stran	76 mm (3 palci)

Priključitev kablov

- ⚠ PREVIDNO – NEVARNOST ELEKTRIČNEGA UDARA:** Da bi se izognili električnemu udaru, tega izdelka ne nastavljajte in ne priključujte električnih ali drugih kablov, kot so napajalni kabel, kabel za faks in za telefon, med nevihto.
- ⚠ PREVIDNO – NEVARNOST TELESNIH POŠKODB:** Da bi se izognili požaru ali električnemu udaru, priključite napajalni kabel na električno vtičnico z ustrezno nazivnostjo, ki je ustrezno ozemljena, v bližini izdelka in enostavno dostopna.
- ⚠ PREVIDNO – NEVARNOST TELESNIH POŠKODB:** Da bi se izognili požaru in električnemu udaru, uporabite samo napajalni kabel, ki ste ga dobili s tem izdelkom, ali nadomestni napajalni kabel, ki ga je odobril proizvajalec.
- ⚠ PREVIDNO – NEVARNOST TELESNIH POŠKODB:** Pri priključitvi tega izdelka na javno komutirano telefonsko omrežje uporabite samo telekomunikacijski kabel (RJ-11) 26 AWG ali večjega, da zmanjšate nevarnost požara. Za uporabnike v Avstraliji mora kabel odobriti avstralski organ za komunikacije in medije.

Opozorilo – možnost poškodb: Da bi se izognili izgubi podatkov in okvari tiskalnika, se med tiskanjem ne dotikajte kabla USB, kartice za brezžično omrežje in tiskalnika na prikazanem območju.

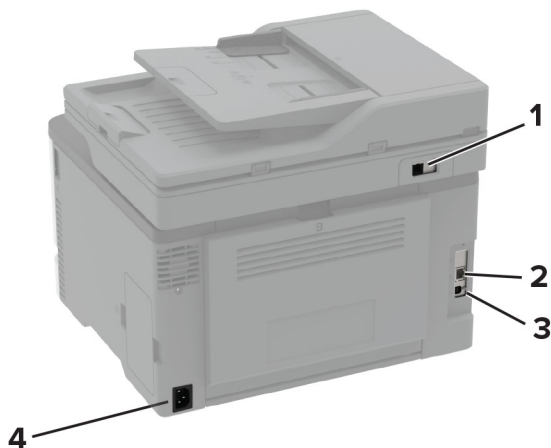

	Vrata tiskalnika	Funkcija
1	vrata LINE Opomba: Na voljo samo pri nekaterih modelih tiskalnika.	Tiskalnik priključite na delujočo telefonsko linijo prek standardne stenske vtičnice (RJ-11), filtra DSL, vmesnika VoIP ali drugega vmesnika, s katerim lahko uporabite telefonsko linijo za pošiljanje in prejemanje faksov. Opomba: Če želite omogočiti ročno faksiranje, uporabite ožičeni razdelilnik za linijo za faks.
2	ethernetna vrata	Tiskalnik priključite v omrežje.
3	vrata USB na tiskalniku	Tiskalnik priključite na računalnik.
4	Vtičnica za napajalni kabel	Tiskalnik priključite na ustrezno ozemljeno električno vtičnico.

Namestitev dodatnih pladnjev

⚠ PREVIDNO – NEVARNOST ELEKTRIČNEGA UDARA: Če nekaj časa po namestitvi tiskalnika dostopate do plošče kontrolnika ali nameščate dodatno strojno opremo ali pomnilniške naprave, izklopite tiskalnik in izključite napajalni kabel z električne vtičnice, preden nadaljujete, da preprečite nevarnost električnega udara. Če so na tiskalnik priključene še katere koli druge naprave, jih izklopite in izključite kable, ki so priključeni na tiskalnik.

- 1 Izklopite tiskalnik.
- 2 Napajalni kabel izključite z električne vtičnice in nato s tiskalnika.
- 3 Dodatni pladenj vzemite iz embalaže in nato odstranite vso embalažo.
- 4 Tiskalnik poravnajte z dodatnim pladnjem in ga spustite na mesto.

⚠ PREVIDNO – NEVARNOST TELESNIH POŠKODB: Če je tiskalnik težji od 20 kg (44 lb), sta za varen dvig morda potrebni vsaj dve osebi.



- 5 Napajalni kabel priključite na tiskalnik in nato na električno vtičnico.

⚠ PREVIDNO – NEVARNOST TELESNIH POŠKODB: Da bi se izognili požaru ali električnemu udaru, priključite napajalni kabel na električno vtičnico z ustrežno nazivnostjo, ki je ustrezno ozemljena, v bližini izdelka in enostavno dostopna.

- 6 Vklonite tiskalnik.

Dodajte pladenj v gonilnik tiskalnika, da omogočite tiskalno opravilo. Za več informacij si oglejte razdelek "[Dodajanje razpoložljivih možnosti v gonilnik tiskalnika](#)" na 47. strani.

Nastavitev in uporaba programov na začetnem zaslonu

Ustvarjanje profila na platformi Cloud Connector

- 1 Na začetnem zaslonu se dotaknite možnosti **Kopiranje kartic**.
- 2 Izberite ponudnika storitve v oblaku.
- 3 Dotaknite se možnosti **Ustvari** ali .
- 4 Vnesite enolično ime profila.
Opomba: Priporočamo, da za zaščito profila ustvarite PIN.
- 5 Dotaknite se možnosti **V redu** in si zabeležite avtorizacijsko kodo.
Opomba: Avtorizacijska koda velja samo 24 ur.
- 6 Odprite spletni brskalnik in obiščite <https://lexmark.cloud-connect.co>.
- 7 Kliknite **Naprej** in nato sprejmite pogoje uporabe.
- 8 Vnesite avtorizacijsko kodo in nato kliknite **Poveži**.
- 9 Prijavite se v račun ponudnika storitve v oblaku.
- 10 Podelite dovoljenja.
Opomba: Da dokončate postopek avtorizacije, odprite profil v 72 urah.

Upravljanje zaznamkov

Ustvarjanje zaznamkov

Zaznamke uporabljajte za tiskanje pogosto dostopanih dokumentov, shranjenih v strežniku ali spletu.

- 1 Odprite spletni brskalnik in v polje za naslov vnesite naslov IP tiskalnika.

Opombe:

- Naslov IP tiskalnika si oglejte na začetnem zaslonu tiskalnika. Naslov IP je sestavljen iz štirih nizov števil, ločenih s pikami, na primer 123.123.123.123.
- Če uporabljate namestniški strežnik, ga začasno onemogočite, da se spletna stran pravilno naloži.

- 2 Kliknite možnost **Zaznamki > Dodaj zaznamek** in nato vnesite ime zaznamka.

- 3 Izberite vrsto protokola naslova in nato storite nekaj od naslednjega:

- Za HTTP in HTTPS vnesite URL, ki ga želite zaznamovati.
- Za HTTPS morate namesto naslova IP uporabiti ime gostitelja. Vnesite na primer **mojespletnomesto.com/vzorec.pdf** namesto **123.123.123.123/vzorec.pdf**. Prepričajte se, da se ime gostitelja ujema tudi z vrednostjo običajnega imena (CN-ja) v potrdilu strežnika. Za več informacij o pridobitvi vrednosti CN-ja v potrdilu strežnika si oglejte informacije pomoči za spletni brskalnik.
- Za FTP vnesite naslov FTP. Na primer **mojstreznik/mojimenik**. Vnesite vrata FTP. Vrata 21 so privzeta vrata za pošiljanje ukazov.

- Za SMB vnesite naslov omrežne mape. Na primer **mojstrežnik/mojaskupnaraba/mojadatoteka.pdf**. Vnesite ime omrežne domene.
- Po potrebi izberite vrsto preverjanja pristnosti za FTP in SMB.

Če želite omejiti dostop do zaznamka, vnesite PIN.

Opomba: Program podpira te vrste datotek: PDF, JPEG, TIFF in spletne strani na osnovi HTML-ja. Pri nekaterih modelih tiskalnika so podprte druge vrste datotek, kot sta DOCX in XLXS.

4 Kliknite **Shrani**.

Ustvarjanje map

1 Odprite spletni brskalnik in v polje za naslov vnesite naslov IP tiskalnika.

Opombe:

- Naslov IP tiskalnika si oglejte na začetnem zaslonu tiskalnika. Naslov IP je sestavljen iz štirih nizov števil, ločenih s pikami, na primer 123.123.123.123.
- Če uporabljate namestniški strežnik, ga začasno onemogočite, da se spletna stran pravilno naloži.

2 Kliknite možnost **Zaznamki > Dodaj mapo** in nato vnesite ime mape.

Opomba: Če želite omejiti dostop do mape, vnesite PIN.

3 Kliknite **Shrani**.

Opomba: V mapi lahko ustvarite mape ali zaznamke. Za ustvarjanje zaznamka si oglejte "[Ustvarjanje zaznamkov](#)" na 23. strani.

Nastavitev tiskalnika za faksiranje

Podprt faks

Model tiskalnikov	Analogni faks	etherFAX ¹	Strežnik za faks	Faksiranje prek IP-ja (FoIP) ²
CX331adwe	✓	✓	✓	✓
CX431adw	✓	✓	✓	✓
CX431dw	x	✓	✓	✓
MC3224adwe	✓	✓	✓	✓
MC3224dwe	x	✓	✓	✓
MC3224i	x	✓	✓	✓

¹ Potrebna je naročina. Za več informacij obiščite <https://www.etherfax.net/lexmark> ali se obrnite na prodajalca, pri katerem ste tiskalnik kupili.

² Nameščen mora biti komplet licenc. Če želite več informacij, se obrnite na prodajno mesto, kjer ste tiskalnik kupili.

Model tiskalnikov	Analogni faks	etherFAX ¹	Strežnik za faks	Faksiranje prek IP-ja (FoIP) ²
MC3326adwe	✓	✓	✓	✓
MC3326i	x	✓	✓	✓
MC3426adw	✓	✓	✓	✓
MC3426i	x	✓	✓	✓
XC2326	✓	✓	✓	✓

¹ Potrebna je naročina. Za več informacij obiščite <https://www.etherfax.net/lexmark> ali se obrnite na prodajalca, pri katerem ste tiskalnik kupili.

² Nameščen mora biti komplet licenc. Če želite več informacij, se obrnite na prodajno mesto, kjer ste tiskalnik kupili.

Nastavitev funkcije faksa z analognim faksom

Opombe:

- Ta funkcija je na voljo samo pri nekaterih modelih tiskalnikov.
- Nekateri načini priključitve so na voljo samo v nekaterih državah ali regijah.
- Če je funkcija faksa omogočena in ni popolnoma nastavljena, lahko indikatorska lučka rdeče utripa.
- Če nimate okolja TCP/IP, faks nastavite na nadzorni plošči.

Opozorilo – možnost poškodb: Da bi se izognili izgubi podatkov in okvari tiskalnika, se med pošiljanjem ali prejemanjem faksa ne dotikajte kablov ali prikazanih delov tiskalnika.



Uporaba čarovnika za nastavitev faksa v tiskalniku

Opombe:

- Čarovnik za nastavitev je na voljo samo, če ni konfiguriran noben faks na osnovi naprave, kot je analogni, etherFAX ali faks prek IP-ja (FoIP).

- Pred uporabo čarovnika se prepričajte, da je vdelana programska oprema tiskalnika posodobljena. Za več informacij si oglejte "[Posodabljanje vdelane programske opreme](#)" na 46. strani.

- 1 Na začetnem zaslonu se dotaknite možnosti **Faks**.
- 2 Dotaknite se možnosti **Nastavi**.
- 3 Vnesite ime faksa in se nato dotaknite možnosti **Naprej**.
- 4 Vnesite številko faksa in se nato dotaknite možnosti **Končano**.

Uporaba menija Nastavitve v tiskalniku

- 1 Na začetnem zaslonu se dotaknite možnosti **Nastavitve > Faksiranje > Nastavitev faksa > Splošne nastavitve faksiranja**.
- 2 Konfigurirajte nastavitve.

Uporaba vdelanega spletnega strežnika

- 1 Odprite spletni brskalnik in v polje za naslov vnesite naslov IP tiskalnika.

Opombe:

- Oglejte si naslov IP tiskalnika na začetnem zaslonu. Naslov IP je sestavljen iz štirih nizov števil, ločenih s pikami, na primer 123.123.123.123.
- Če uporabljate namestniški strežnik, ga začasno onemogočite, da se spletna stran pravilno naloži.

- 2 Kliknite **Nastavitve > Faksiranje > Nastavitev faksa > Splošne nastavitve faksiranja**.
- 3 Konfigurirajte nastavitve.
- 4 Uveljavite spremembe.

Nastavitev funkcije faksa z uporabo etherFAX

Opombe:

- Vdelano programsko opremo tiskalnika morate posodobiti na najnovejšo različico. Za več informacij si oglejte "[Posodabljanje vdelane programske opreme](#)" na 46. strani.
- V tiskalniku mora biti nameščen ustrezen komplet licenc. Za več informacij se obrnite na etherFAX.
- Preverite, ali ste tiskalnik registrirali na portalu etherFAX. Za več informacij obiščite <https://www.etherfax.net/lexmark>.
- Ob registraciji je potrebna serijska številka tiskalnika. Kje se serijska številka nahaja, si oglejte v razdelku "[Iskanje serijske številke tiskalnika](#)" na 10. strani.

- 1 Odprite spletni brskalnik in v polje za naslov vnesite naslov IP tiskalnika.

Opombe:

- Oglejte si naslov IP tiskalnika na začetnem zaslonu. Naslov IP je sestavljen iz štirih nizov števil, ločenih s pikami, na primer 123.123.123.123.
- Če uporabljate namestniški strežnik, ga začasno onemogočite, da se spletna stran pravilno naloži.

- 2 Kliknite **Nastavitve > Faksiranje > Nastavitev faksa > Splošne nastavitve faksiranja**.

Opomba: Nastavitev faksa je prikazana samo, če je Način faksa nastavljen na Faks.

- 3 V polje Ime faksa vnesite enolično ime.
- 4 V polje Številka faksa vnesite številko faksa, ki jo je posredoval etherFAX.
- 5 V meniju Prenos faksov izberite **etherFAX**.
- 6 Uveljavite spremembe.

Nastavitev funkcije faksa s faksnim strežnikom

Opombe:

- Ta funkcija omogoča pošiljanje faksov ponudniku storitev faksiranja, ki podpira sprejemanje e-pošte.
- Ta funkcija podpira samo odhodne fakse. Za podporo prejetanja faksov morate imeti v tiskalniku konfiguriran faks na osnovi naprave, npr. analogni faks, etherFAX ali faks prek IP-ja (FoIP).

- 1 Odprite spletni brskalnik in v polje za naslov vnesite naslov IP tiskalnika.

Opombe:

- Oglejte si naslov IP tiskalnika na začetnem zaslonu. Naslov IP je sestavljen iz štirih nizov števil, ločenih s pikami, na primer 123.123.123.123.
- Če uporabljate namestniški strežnik, ga začasno onemogočite, da se spletna stran pravilno naloži.

- 2 Kliknite **Nastavitve > Faks**.

- 3 V meniju Način Faks izberite **Strežnik za faks** in nato kliknite **Shrani**.

- 4 Kliknite **Nastavitev strežnika za faks**.

- 5 V polje Oblika polja Za vnesite **[#]@mojfaks.com**, kjer je **[#]** številka faksa in **mojfaks.com** domena ponudnika faksiranja.

Opombe:

- Po potrebi konfigurirajte polje Naslov za odgovor, Zadeva ali Sporočilo.
- Če želite, da tiskalnik prejema fakse, omogočite nastavitev prejetanja faksov na osnovi naprave. Prepričajte se, da imate konfiguriran faks na osnovi naprave.

- 6 Kliknite **Shrani**.

- 7 Kliknite **Nastavitve e-pošte strežnika za faks** in storite nekaj od naslednjega:

- Omogočite možnost **Uporaba e-poštnega strežnika SMTP**.

Opomba: Če nastavitve SMTP e-pošte niso konfigurirane, si oglejte razdelek "[Konfiguracija nastavitvev SMTP e-pošte](#)" na [32. strani](#).

- Konfigurirajte nastavitve SMTP. Za več informacij se obrnite na ponudnika storitev e-pošte.

- 8 Uveljavite spremembe.

Nastavitev faksa s standardno telefonsko linijo

Opomba: Ta navodila veljajo samo za tiskalnike, ki podpirajo analogni faks. Za več informacij si oglejte "[Podprt faks](#)" na [24. strani](#).

- ⚠ PREVIDNO – NEVARNOST ELEKTRIČNEGA UDARA:** Da bi se izognili električnemu udaru, tega izdelka ne nastavljajte in ne priključujte električnih ali drugih kablov, kot so napajalni kabel, kabel za faks in za telefon, med nevihto.
- ⚠ PREVIDNO – NEVARNOST ELEKTRIČNEGA UDARA:** Za preprečevanje električnega šoka ne uporabljajte faksa med nevihto.
- ⚠ PREVIDNO – NEVARNOST TELESNIH POŠKODB:** Pri priključitvi tega izdelka na javno komutirano telefonsko omrežje uporabite samo telekomunikacijski kabel (RJ-11) 26 AWG ali večjega, da zmanjšate nevarnost požara. Za uporabnike v Avstraliji mora kabel odobriti avstralski organ za komunikacije in medije.

1. nastavitev: Tiskalnik je priključen na linijo, ki se uporablja samo za faks

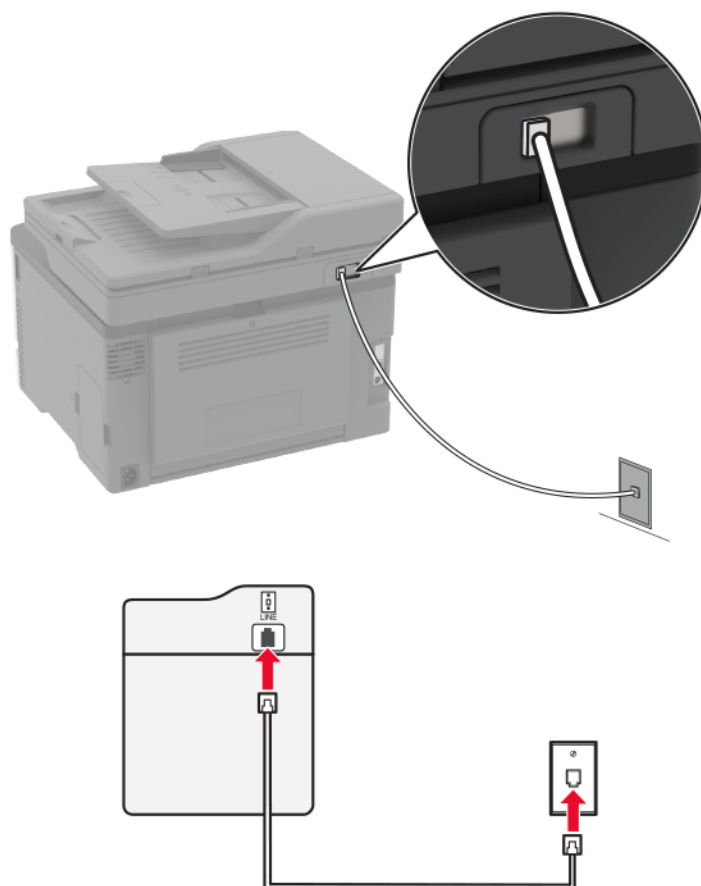

- 1 Priključite en konec telefonskega kabla v linijska vrata tiskalnika.
- 2 Drugi konec kabla priključite v delujočo analogno stensko vtičnico.

Opombe:

- Tiskalnik lahko nastavite za samodejni (nastavite Samodejni odgovor na **Vklop**) ali ročni sprejem faksov (nastavite Samodejni odgovor na **Izklop**).
- Če želite fakse sprejemati samodejno, tiskalnik nastavite tako, da se odzove pri določenem številu zvonjenj.

2. nastavitev: Tiskalnik in odzivnik sta priključena na isto telefonsko linijo

Opomba: Če ste naročeni na storitev prepoznavnega zvonjenja, se prepričajte, da ste v tiskalniku nastavili pravilen vzorec zvonjenja. V nasprotnem primeru tiskalnik ne bo prejemal faksov, tudi če ste nastavili samodejni prejem faksov.

Priključitev v različni stenski vtičnici

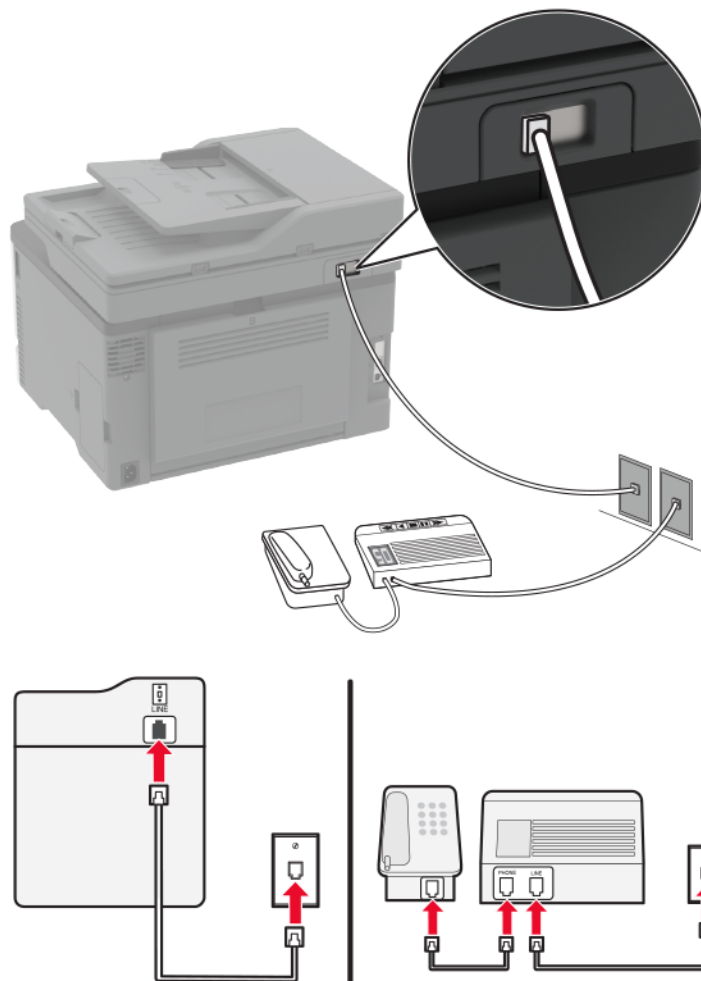



- 1 Priključite en konec telefonskega kabla v linijska vrata tiskalnika.
- 2 Drugi konec kabla priključite v delujočo analogno stensko vtičnico.

Opombe:

- Če imate na liniji samo eno telefonsko številko, na tiskalniku nastavite samodejno prejetje faksov.
- Tiskalnik nastavite tako, da se odzove dve zvonjenji po odzivniku. Če na primer odzivnik sprejme klic po štirih zvonjenjih, nastavite nastavev tiskalnika Število zvonjenj za odgovor na 6.

Nastavitev faksa v državah ali regijah z različnimi telefonskimi stenskim vtičnicami in vtiči

Opomba: Ta navodila veljajo samo za tiskalnike, ki podpirajo analogni faks. Za več informacij si oglejte "[Podprt faks](#)" na 24. strani.

-  **PREVIDNO – NEVARNOST ELEKTRIČNEGA UDARA:** Da bi se izognili električnemu udaru, tega izdelka ne nastavljajte in ne priključujte električnih ali drugih kablov, kot so napajalni kabel, kabel za faks in za telefon, med nevihto.
-  **PREVIDNO – NEVARNOST ELEKTRIČNEGA UDARA:** Za preprečevanje električnega šoka ne uporabljajte faksa med nevihto.
-  **PREVIDNO – NEVARNOST TELESNIH POŠKODB:** Pri priključitvi tega izdelka na javno komutirano telefonsko omrežje uporabite samo telekomunikacijski kabel (RJ-11) 26 AWG ali večjega, da zmanjšate nevarnost požara. Za uporabnike v Avstraliji mora kabel odobriti avstralski organ za komunikacije in medije.

Standardna stenska vtičnica v večini držav ali regij ustreza standardu RJ-11. Če telefonska vtičnica ali oprema v vaših prostorih ni združljiva s to vrsto povezave, uporabite telefonski vmesnik. Vmesnik za vašo državo ali regijo morda ne bo priložen tiskalniku in ga boste morali kupiti posebej.

Morda je v vratih za priklop telefona v tiskalniku nameščen vmesniški vtič. Ne odstranite vmesniškega vtiča iz vrat za priklop telefona v tiskalniku, če ga želite priključiti v zaporedni ali kaskadni telefonski sistem.

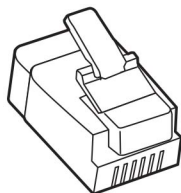

Ime dela	Št. dela
Lexmarkov vmesniški vtič	40X8519

Priključitev tiskalnika v stensko vtičnico, ki ne ustreza standardu RJ-11

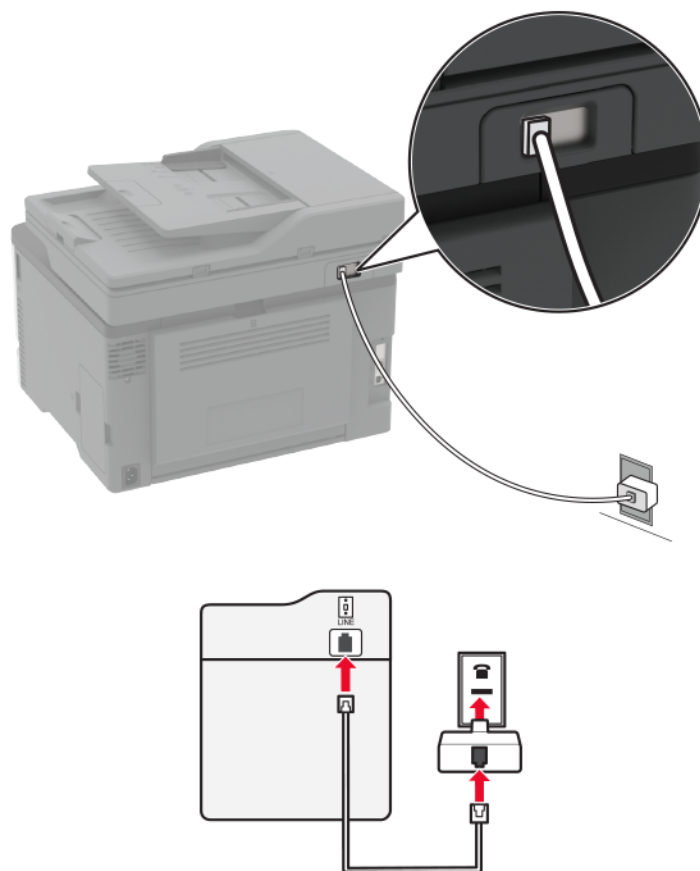

- 1 Priključite en konec telefonskega kabla v linijska vrata tiskalnika.
- 2 Drugi konec kabla priključite v vmesnik RJ-11, tega pa v stensko vtičnico.
- 3 Če želite priključiti drugo napravo s priključkom, ki ne ustreza standardu RJ-11, v isto stensko vtičnico, jo priključite neposredno v telefonski vmesnik.

Priključitev na storitev prepoznavnega zvonjenja

Storitev Distinctive Ring vam omogoča več telefonskih številki na eni telefonski liniji. Vsaki telefonski številki je dodeljen drugačen vzorec zvonjenja.

Opomba: Ta navodila veljajo samo za tiskalnike, ki podpirajo analogni faks. Za več informacij si oglejte ["Podprt faks" na 24. strani](#).

- 1 Na začetnem zaslonu se dotaknite možnosti **Nastavitve > Faksiranje > Nastavitev faksa > Nastavitve prejetanja faksov > Upravljanje skrbnika > Odgovori na**.
- 2 Izberite vzorec zvonjenja.

Nastavitev datuma in ure faksa

Opomba: Prepričajte se, da je konfiguriran faks. Za več informacij si oglejte ["Nastavitev tiskalnika za faksiranje" na 24. strani](#).

- 1 Na začetnem zaslonu pritisnite **Nastavitve > Naprava > Lastne nastavitve > Datum in ura > Konfiguriraj**.
- 2 Konfigurirajte nastavitve.

Konfiguriranje poletnega/zimskega časa

Opomba: Prepričajte se, da je konfiguriran faks. Za več informacij si oglejte ["Nastavitev tiskalnika za faksiranje" na 24. strani](#).

- 1 Na začetnem zaslonu pritisnite **Nastavitve > Naprava > Lastne nastavitve > Datum in ura > Konfiguriraj**.
- 2 V meniju Časovni pas izberite (**UTC+uporabnik**) po meri.
- 3 Konfigurirajte nastavitve.

Konfiguracija nastavitvev zvočnika faksa

Opomba: Prepričajte se, da je konfiguriran faks. Za več informacij si oglejte ["Nastavitev tiskalnika za faksiranje" na 24. strani](#).

- 1 Na začetnem zaslonu se dotaknite možnosti **Nastavitve > Faksiranje > Nastavitev faksa > Nastavitve zvočnikov**.
- 2 Storite naslednje:
 - Nastavite Način zvočnika na **Vedno vklopljeno**.
 - Nastavite Glasnost zvočnika na **Visoko**.
 - Omogočite Glasnost zvonjenja.

Konfiguracija nastavitvev SMTP e-pošte

Konfigurirajte nastavitve SMTP (Simple Mail Transfer Protocol) za pošiljanje optično prebranih dokumentov po e-pošti. Nastavitve se razlikujejo glede na ponudnika storitev e-pošte. Za več informacij si oglejte [ponudnike storitev e-pošte](#).

Preden začnete, se prepričajte, da je tiskalnik povezan v omrežje in da je omrežje povezano z internetom.

Uporaba čarovnika za nastavitvev e-pošte v tiskalniku

Opomba: Pred uporabo čarovnika se prepričajte, da je vdelana programska oprema tiskalnika posodobljena. Za več informacij si oglejte ["Posodabljanje vdelane programske opreme" na 46. strani](#).

- 1 Na začetnem zaslonu se dotaknite možnosti **E-pošta**.
- 2 Dotaknite se možnosti **Nastavi** in nato vnesite e-poštni naslov.

3 Vnesite geslo.

Opomba: Glede na ponudnika storitev e-pošte vnesite geslo svojega računa, geslo za program ali geslo za preverjanje pristnosti. Za več informacij o geslu si oglejte seznam [ponudnikov storitev e-pošte](#) in nato poiščite Geslo naprave.

4 Tapnite **V redu**.

Opomba: Če vašega ponudnika ni na seznamu ali če potrebujete dodatne informacije o nastavitvi e-pošte, se obrnite na svojega ponudnika in ga prosite, naj vam posreduje nastavitve za Primarni prehod SMTP, Vrata primarnega prehoda SMTP, Uporabo SSL/TLS in Preverjanje pristnosti strežnika SMTP. Nato nadaljujte z nastavitvijo.

Uporaba menija Nastavitve v tiskalniku

1 Na začetnem zaslonu se dotaknite možnosti **Nastavitve > E-pošta > Nastavitev e-pošte**.

2 Konfigurirajte nastavitve.

Opombe:

- Za več informacij o geslu si oglejte seznam [ponudnikov storitev e-pošte](#).
- Za ponudnike storitev e-pošte, ki jih ni na seznamu, prosite svojega ponudnika za nastavitve.

Uporaba vdelanega spletnega strežnika

1 Odprite spletni brskalnik in v polje za naslov vnesite naslov IP tiskalnika.

Opombe:

- Naslov IP tiskalnika si oglejte na začetnem zaslonu tiskalnika. Naslov IP je sestavljen iz štirih nizov števil, ločenih s pikami, na primer 123.123.123.123.
- Če uporabljate namestniški strežnik, ga začasno onemogočite, da se spletna stran pravilno naloži.

2 Kliknite **Nastavitve > E-pošta**.

3 V razdelku Nastavitev e-pošte konfigurirajte nastavitve.

Opombe:

- Za več informacij o geslu si oglejte seznam [ponudnikov storitev e-pošte](#).
- Za ponudnike storitev e-pošte, ki jih ni na seznamu, prosite svojega ponudnika za nastavitve.

4 Kliknite **Shrani**.

Ponudniki storitev e-pošte

- [AOL Mail](#)
- [Comcast Mail](#)
- [Gmail](#)
- [iCloud Mail](#)
- [Mail.com](#)
- [NetEase Mail \(mail.126.com\)](#)
- [NetEase Mail \(mail.163.com\)](#)
- [NetEase Mail \(mail.yeah.net\)](#)

- [Outlook Live](#)
- [QQ Mail](#)
- [Sina Mail](#)
- [Sohu Mail](#)
- [Yahoo! Mail](#)
- [Zoho Mail](#)

Opombe:

- Če pri uporabi navedenih nastavitev naletite na napake, se obrnite na svojega ponudnika storitev e-pošte.
- Za ponudnike storitev e-pošte, ki jih ni na seznamu, se obrnite na svojega ponudnika.

AOL Mail

Nastavitev	Vrednost
Primarni prehod SMTP	smtp.aol.com
Vrata primarnega prehoda SMTP	587
Uporabi SSL/TLS	Zahtevano
Zahtevaj zaupanja vredno potrdilo	Onemogočeno
Naslov za odgovor	Vaš e-poštni naslov
Preverjanje pristnosti strežnika SMTP	Prijava/navadno
Elektronska pošta, ki jo je poslala naprava	Uporabi poverilnice naprave SMTP
ID uporabnika naprave	Vaš e-poštni naslov
Geslo naprave	Geslo za program Opomba: Če želite ustvariti geslo za program, obiščite stran AOL Account Security (Varnost računa AOL) , se prijavite v svoj račun in nato kliknite Generate app password (Ustvari geslo za program) .

Comcast Mail

Nastavitev	Vrednost
Primarni prehod SMTP	smtp.comcast.net
Vrata primarnega prehoda SMTP	587
Uporabi SSL/TLS	Zahtevano
Zahtevaj zaupanja vredno potrdilo	Onemogočeno
Naslov za odgovor	Vaš e-poštni naslov
Preverjanje pristnosti strežnika SMTP	Prijava/navadno
Elektronska pošta, ki jo je poslala naprava	Uporabi poverilnice naprave SMTP
ID uporabnika naprave	Vaš e-poštni naslov
Geslo naprave	Geslo računa

Gmail™

Opomba: Prepričajte se, da je v vašem Google Računu omogočeno preverjanje v dveh korakih. Če želite omogočiti preverjanje v dveh korakih, obiščite stran [Varnost Google Računa](#), se prijavite v svoj račun in nato v razdelku "Prijava Google" kliknite **Preverjanje v dveh korakih**.

Nastavitev	Vrednost
Primarni prehod SMTP	smtp.gmail.com
Vrata primarnega prehoda SMTP	587
Uporabi SSL/TLS	Zahtevano
Zahtevaj zaupanja vredno potrdilo	Onemogočeno
Naslov za odgovor	Vaš e-poštni naslov
Preverjanje pristnosti strežnika SMTP	Prijava/navadno
Elektronska pošta, ki jo je poslala naprava	Uporabi poverilnice naprave SMTP
ID uporabnika naprave	Vaš e-poštni naslov
Geslo naprave	<p>Geslo za program</p> <p>Opombe:</p> <ul style="list-style-type: none"> • Če želite ustvariti geslo za program, obiščite stran Varnost Google Računa, se prijavite v svoj račun in nato v razdelku "Prijava v Google" kliknite Gesla za aplikacije. • Možnost "Gesla za aplikacije" je prikazana samo, če je omogočeno preverjanje v dveh korakih.

iCloud Mail

Opomba: Prepričajte se, da je v računu omogočeno preverjanje v dveh korakih.

Nastavitev	Vrednost
Primarni prehod SMTP	smtp.mail.me.com
Vrata primarnega prehoda SMTP	587
Uporabi SSL/TLS	Zahtevano
Zahtevaj zaupanja vredno potrdilo	Onemogočeno
Naslov za odgovor	Vaš e-poštni naslov
Preverjanje pristnosti strežnika SMTP	Prijava/navadno
Elektronska pošta, ki jo je poslala naprava	Uporabi poverilnice naprave SMTP
ID uporabnika naprave	Vaš e-poštni naslov
Geslo naprave	<p>Geslo za program</p> <p>Opomba: Če želite ustvariti geslo za program, obiščite stran iCloud Account Management (Upravljanje računa iCloud), se prijavite v svoj račun in nato v razdelku Security (Varnost) kliknite Generate Password (Ustvari geslo).</p>

Mail.com

Nastavitev	Vrednost
Primarni prehod SMTP	smtp.mail.com
Vrata primarnega prehoda SMTP	587
Uporabi SSL/TLS	Zahtevano
Zahtevaj zaupanja vredno potrdilo	Onemogočeno
Naslov za odgovor	Vaš e-poštni naslov
Preverjanje pristnosti strežnika SMTP	Prijava/navadno
Elektronska pošta, ki jo je poslala naprava	Uporabi poverilnice naprave SMTP
ID uporabnika naprave	Vaš e-poštni naslov
Geslo naprave	Geslo računa

NetEase Mail (mail.126.com)

Opomba: Prepričajte se, da je v računu omogočena storitev SMTP. Če želite omogočiti storitev, na začetni strani storitve NetEase Mail kliknite **Settings (Nastavitve) > POP3/SMTP/IMAP** in nato omogočite **IMAP/SMTP service (Storitev IMAP/SMTP)** ali **POP3/SMTP service (Storitev POP3/SMTP)**.

Nastavitev	Vrednost
Primarni prehod SMTP	smtp.126.com
Vrata primarnega prehoda SMTP	465
Uporabi SSL/TLS	Zahtevano
Zahtevaj zaupanja vredno potrdilo	Onemogočeno
Naslov za odgovor	Vaš e-poštni naslov
Preverjanje pristnosti strežnika SMTP	Prijava/navadno
Elektronska pošta, ki jo je poslala naprava	Uporabi poverilnice naprave SMTP
ID uporabnika naprave	Vaš e-poštni naslov
Geslo naprave	Geslo za avtorizacijo Opomba: Geslo za avtorizacijo je na voljo, če je omogočena možnost IMAP/SMTP service (Storitev IMAP/SMTP) ali POP3/SMTP service (Storitev POP3/SMTP).

NetEase Mail (mail.163.com)

Opomba: Prepričajte se, da je v računu omogočena storitev SMTP. Če želite omogočiti storitev, na začetni strani storitve NetEase Mail kliknite **Settings (Nastavitve) > POP3/SMTP/IMAP** in nato omogočite **IMAP/SMTP service (Storitev IMAP/SMTP)** ali **POP3/SMTP service (Storitev POP3/SMTP)**.

Nastavitev	Vrednost
Primarni prehod SMTP	smtp.163.com
Vrata primarnega prehoda SMTP	465
Uporabi SSL/TLS	Zahtevano

Nastavitev	Vrednost
Zahtevaj zaupanja vredno potrdilo	Onemogočeno
Naslov za odgovor	Vaš e-poštni naslov
Preverjanje pristnosti strežnika SMTP	Prijava/navadno
Elektronska pošta, ki jo je poslala naprava	Uporabi poverilnice naprave SMTP
ID uporabnika naprave	Vaš e-poštni naslov
Geslo naprave	Geslo za avtorizacijo Opomba: Geslo za avtorizacijo je na voljo, če je omogočena možnost IMAP/SMTP service (Storitev IMAP/SMTP) ali POP3/SMTP service (Storitev POP3/SMTP).

NetEase Mail (mail.yeah.net)

Opomba: Prepričajte se, da je v računu omogočena storitev SMTP. Če želite omogočiti storitev, na začetni strani storitve NetEase Mail kliknite **Settings (Nastavitve) > POP3/SMTP/IMAP** in nato omogočite **IMAP/SMTP service (Storitev IMAP/SMTP)** ali **POP3/SMTP service (Storitev POP3/SMTP)**.

Nastavitev	Vrednost
Primarni prehod SMTP	smtp.yeah.net
Vrata primarnega prehoda SMTP	465
Uporabi SSL/TLS	Zahtevano
Zahtevaj zaupanja vredno potrdilo	Onemogočeno
Naslov za odgovor	Vaš e-poštni naslov
Preverjanje pristnosti strežnika SMTP	Prijava/navadno
Elektronska pošta, ki jo je poslala naprava	Uporabi poverilnice naprave SMTP
ID uporabnika naprave	Vaš e-poštni naslov
Geslo naprave	Geslo za avtorizacijo Opomba: Geslo za avtorizacijo je na voljo, če je omogočena možnost IMAP/SMTP service (Storitev IMAP/SMTP) ali POP3/SMTP service (Storitev POP3/SMTP).

Outlook Live

Te nastavitve veljajo za e-poštni domeni outlook.com in hotmail.com.

Nastavitev	Vrednost
Primarni prehod SMTP	smtp.office365.com
Vrata primarnega prehoda SMTP	587
Uporabi SSL/TLS	Zahtevano
Zahtevaj zaupanja vredno potrdilo	Onemogočeno
Naslov za odgovor	Vaš e-poštni naslov
Preverjanje pristnosti strežnika SMTP	Prijava/navadno

Nastavitev	Vrednost
Elektronska pošta, ki jo je poslala naprava	Uporabi poverilnice naprave SMTP
ID uporabnika naprave	Vaš e-poštni naslov
Geslo naprave	Geslo računa ali geslo za program Opombe: <ul style="list-style-type: none"> Pri računih z onemogočenim preverjanjem v dveh korakih uporabite geslo računa. Pri računih z omogočenim preverjanjem v dveh korakih uporabite geslo za program. Če želite ustvariti geslo za program, obiščite stran Outlook Live Account Management (Upravljanje računa Outlook Live) in se nato prijavite v svoj račun.

QQ Mail

Opomba: Prepričajte se, da je v računu omogočena storitev SMTP. Če želite omogočiti storitev, na začetni strani storitve QQ Mail kliknite **Settings (Nastavitve) > Account (Račun)**. V razdelku POP3/IMAP/SMTP/Exchange/CardDAV/CalDAV Service (Storitev POP3/IMAP/SMTP/Exchange/CardDAV/CalDAV) omogočite **POP3/SMTP service (Storitev POP3/SMTP)** ali **IMAP/SMTP service (Storitev IMAP/SMTP)**.

Nastavitev	Vrednost
Primarni prehod SMTP	smtp.qq.com
Vrata primarnega prehoda SMTP	587
Uporabi SSL/TLS	Zahtevano
Zahtevaj zaupanja vredno potrdilo	Onemogočeno
Naslov za odgovor	Vaš e-poštni naslov
Preverjanje pristnosti strežnika SMTP	Prijava/navadno
Elektronska pošta, ki jo je poslala naprava	Uporabi poverilnice naprave SMTP
ID uporabnika naprave	Vaš e-poštni naslov
Geslo naprave	Koda za avtorizacijo Opomba: Če želite ustvariti kodo za avtorizacijo, na začetni strani storitve QQ Mail kliknite Settings (Nastavitve) > Account (Račun) in nato v razdelku POP3/IMAP/SMTP/Exchange/CardDAV/CalDAV Service (Storitev POP3/IMAP/SMTP/Exchange/CardDAV/CalDAV) kliknite Generate authorization code (Ustvari kodo za avtorizacijo) .

Sina Mail

Opomba: Prepričajte se, da je v računu omogočena storitev POP3/SMTP. Če želite omogočiti storitev, na začetni strani storitve Sina Mail kliknite **Settings (Nastavitve) > More settings (Več nastavitvev) > User-end POP/IMAP/SMTP (POP/IMAP/SMTP na strani uporabnika)** in nato omogočite **POP3/SMTP service (Storitev POP3/SMTP)**.

Nastavitev	Vrednost
Primarni prehod SMTP	smtp.sina.com
Vrata primarnega prehoda SMTP	587
Uporabi SSL/TLS	Zahtevano
Zahtevaj zaupanja vredno potrdilo	Onemogočeno
Naslov za odgovor	Vaš e-poštni naslov
Preverjanje pristnosti strežnika SMTP	Prijava/navadno
Elektronska pošta, ki jo je poslala naprava	Uporabi poverilnice naprave SMTP
ID uporabnika naprave	Vaš e-poštni naslov
Geslo naprave	Koda za avtorizacijo Opomba: Če želite ustvariti kodo za pooblastitev, na začetni strani e-pošte kliknite Settings (Nastavitve) > More settings (Več nastavitvev) > User-end POP/IMAP/SMTP (POP/IMAP/SMTP na strani uporabnika) in nato omogočite Authorization code status (Stanje kode za avtorizacijo) .

Sohu Mail

Opomba: Prepričajte se, da je v računu omogočena storitev SMTP. Če želite omogočiti storitev, na začetni strani storitve Sohu Mail kliknite **Options (Možnosti) > Settings (Nastavitve) > POP3/SMTP/IMAP** in nato omogočite **IMAP/SMTP service (Storitev IMAP/SMTP)** ali **POP3/SMTP service (Storitev POP3/SMTP)**.

Nastavitev	Vrednost
Primarni prehod SMTP	smtp.sohu.com
Vrata primarnega prehoda SMTP	465
Uporabi SSL/TLS	Zahtevano
Zahtevaj zaupanja vredno potrdilo	Onemogočeno
Naslov za odgovor	Vaš e-poštni naslov
Preverjanje pristnosti strežnika SMTP	Prijava/navadno
Elektronska pošta, ki jo je poslala naprava	Uporabi poverilnice naprave SMTP
ID uporabnika naprave	Vaš e-poštni naslov
Geslo naprave	Neodvisno geslo Opomba: Neodvisno geslo je na voljo, če je omogočena možnost IMAP/SMTP service (Storitev IMAP/SMTP) ali POP3/SMTP service (Storitev POP3/SMTP).

Yahoo! Mail

Nastavitev	Vrednost
Primarni prehod SMTP	smtp.mail.yahoo.com
Vrata primarnega prehoda SMTP	587
Uporabi SSL/TLS	Zahtevano
Zahtevaj zaupanja vredno potrdilo	Onemogočeno
Naslov za odgovor	Vaš e-poštni naslov
Preverjanje pristnosti strežnika SMTP	Prijava/navadno
Elektronska pošta, ki jo je poslala naprava	Uporabi poverilnice naprave SMTP
ID uporabnika naprave	Vaš e-poštni naslov
Geslo naprave	<p>Geslo za program</p> <p>Opomba: Če želite ustvariti geslo za program, obiščite stran Yahoo Account Security (Varnost računa Yahoo), se prijavite v svoj račun in nato kliknite Generate app password (Ustvari geslo za program).</p>

Zoho Mail

Nastavitev	Vrednost
Primarni prehod SMTP	smtp.zoho.com
Vrata primarnega prehoda SMTP	587
Uporabi SSL/TLS	Zahtevano
Zahtevaj zaupanja vredno potrdilo	Onemogočeno
Naslov za odgovor	Vaš e-poštni naslov
Preverjanje pristnosti strežnika SMTP	Prijava/navadno
Elektronska pošta, ki jo je poslala naprava	Uporabi poverilnice naprave SMTP
ID uporabnika naprave	Vaš e-poštni naslov
Geslo naprave	<p>Geslo računa ali geslo za program</p> <p>Opombe:</p> <ul style="list-style-type: none"> • Pri računih z onemogočenim preverjanjem v dveh korakih uporabite geslo računa. • Pri računih z omogočenim preverjanjem v dveh korakih uporabite geslo za program. Če želite ustvariti geslo za program, obiščite stran Zoho Mail Account Security (Varnost računa Zoho Mail), se prijavite v svoj račun in nato v razdelku Application-Specific Passwords (Gesla za programe) kliknite Generate New Password (Ustvari novo geslo).

Nalaganje papirja in posebnih tiskalnih medijev

Nastavitev velikosti in vrste papirja

- 1 Na začetnem zaslonu se pomaknite na:
Nastavitve > Papir > Konfiguracija pladnja > Velikost/vrsta papirja > izberite vir papirja
- 2 Nastavite velikost in vrsto papirja.

Konfiguracija univerzalnih nastavitev papirja

- 1 Na začetnem zaslonu se dotaknite možnosti **Nastavitve > Papir > Konfiguracija medija > Univerzalna nastavitve**.
- 2 Konfigurirajte nastavitve.

Nalaganje na pladnje

⚠ PREVIDNO – NEVARNOST PREVRNITVE: Da bi bilo tveganje zaradi nestabilnosti opreme manjše, nalagajte na vsak pladenj posebej. Vsi ostali pladnji naj bodo zaprti, dokler jih ne boste potrebovali.

- 1 Odstranite pladenj.

Opomba: Da preprečite zastoje papirja, ne odstranjajte pladnjev, ko tiskalnik deluje.



- 2 Preden naložite papir, večkrat upognite, prepahajte in poravnajte robove listov.

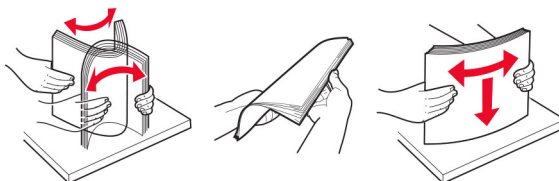

3 Naložite snop papirja tako, da bo stran, namenjena tiskanju, obrnjena navzgor.



Opombe:

- Za enostransko tiskanje pisemski papir z glavo naložite tako, da je obrnjen navzgor in da je glava obrnjena proti zadnjemu delu pladnja.
- Za obojestransko tiskanje pisemski papir z glavo naložite tako, da je obrnjen navzdol in da je glava obrnjena proti sprednjemu delu pladnja.
- Papirja ne vstavljajte na silo.
- Zagotovite, da je sveženj papirja nižji od označevalnika največje količine papirja, da preprečite zastoj papirja.

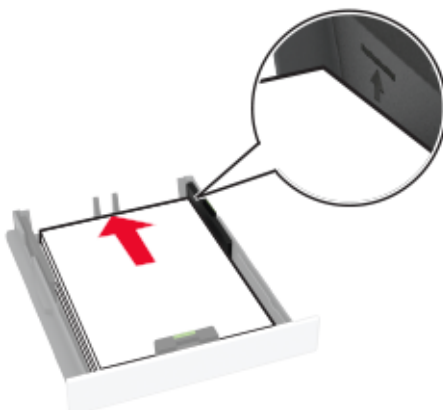

4 Prilagodite vodili glede na velikost papirja, ki ga nalagate.

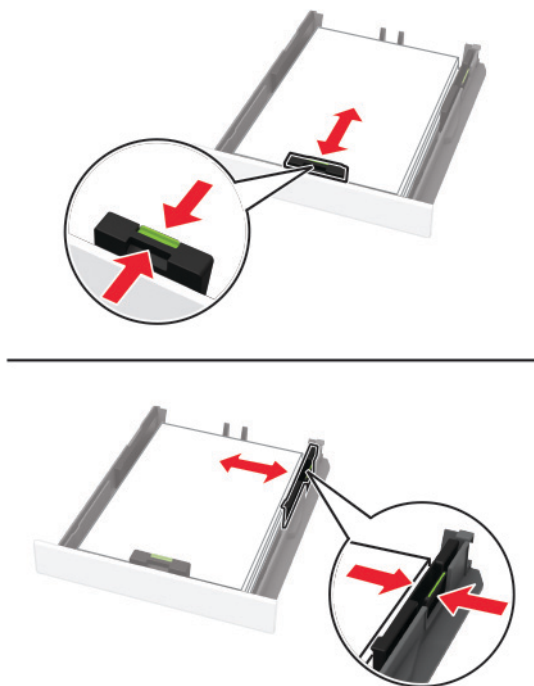

5 Vstavite pladenj.

Po potrebi na nadzorni plošči nastavite velikost in vrsto papirja glede na papir, ki ga nalagate na pladenj.

Nalaganje v ročni podajalnik

1 Prilagodite vodilo glede na velikost papirja, ki ga nalagate.

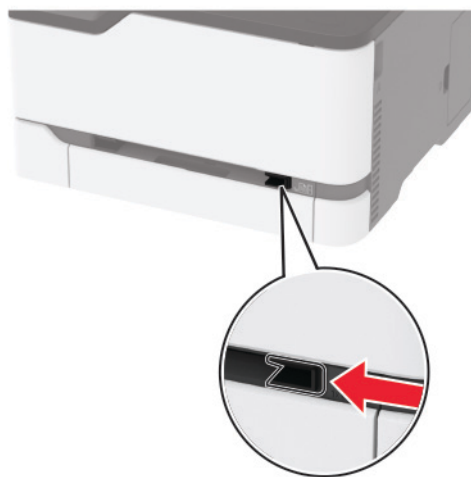

2 List papirja naložite tako, da je natisljiva stran obrnjena navzgor.

- Pisemski papir z glavo za enostransko tiskanje naložite tako, da je natisljiva stran obrnjena navzgor in da v tiskalnik najprej vstopi zgornji rob.

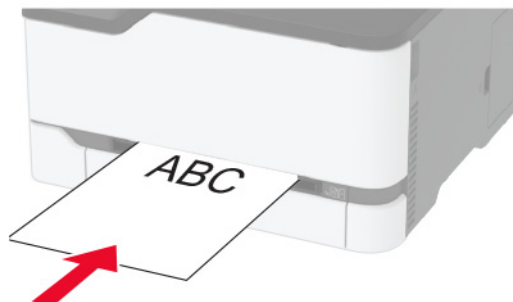

- Pisemski papir z glavo za obojestransko tiskanje naložite tako, da je natisljiva stran obrnjena navzdol in da v tiskalnik nazadnje vstopi zgornji rob.

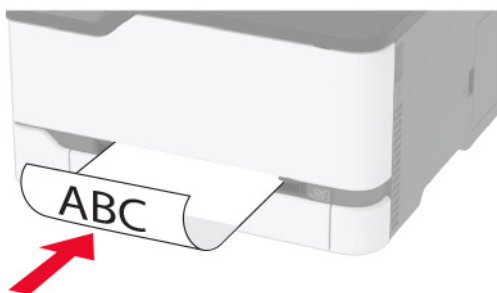

- Ovojnice naložite tako, da so zavihki obrnjeni navzdol in ob desni strani vodila papirja.

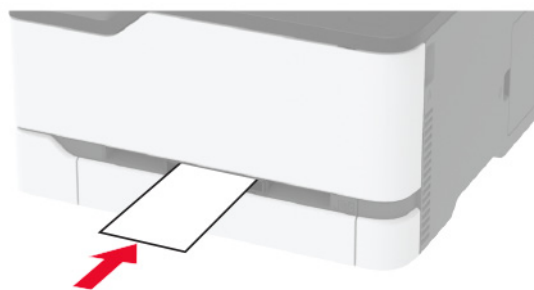

3 Papir podajajte, dokler naprava ne povleče vodilnega roba.

Opombe:

- Da preprečite zastoje papirja, papirja ne potiskajte na silo v ročni podajalnik.
- Preden naložite naslednji list, počakajte, da se na zaslonu prikaže sporočilo.

Povezovanje pladnjev

- 1** Na začetnem zaslonu se dotaknite možnosti **Nastavitve > Papir > Konfiguracija pladnja >** izberite vir papirja.
- 2** Za pladnje, ki jih povezujete, nastavite isto velikost in vrsto papirja.

3 Na začetnem zaslonu se dotaknite možnosti **Nastavitve > Naprava > Vzdrževanje > Meni za konfiguracijo > Konfiguracija pladnja > Povezovanje pladnja**.

4 Dotaknite se možnosti **Samodejno**.

Za prekinitvev povezave med pladnji zagotovite, da pladnji nimajo enakih nastavitev velikosti in vrste papirja.

Opozorilo – možnost poškodb: Temperatura fiksirne enote je odvisna od navedene vrste papirja. Da preprečite težave pri tiskanju, uskladite nastavev vrste papirja v tiskalniku s papirjem, ki je naložen na pladnju.

Nameščanje in posodabljanje programske opreme, gonilnikov in vdelane programske opreme

Nameščanje programske opreme za tiskalnik

Opombe:

- Gonilnik tiskalnika je v paketu za namestitvev programske opreme.
- Pri računalnikih Macintosh s sistemom macOS različice 10.7 ali novejše vam za tiskanje v tiskalnik s potrdilom AirPrint ni treba namestiti gonilnika. Če želite uporabljati funkcije tiskanja po meri, prenesite gonilnik tiskalnika.

1 Pridobite kopijo paketa za namestitvev programske opreme.

- S CD-ja s programsko opremo, ki je priložen tiskalniku.
- Obiščite www.lexmark.com/downloads.

2 Zaženite namestitveni program in nato sledite navodilom na računalniškem zaslonu.

Namestitvev gonilnika faksa

1 Obiščite www.lexmark.com/downloads, poiščite svoj model tiskalnika in nato prenesite ustrezni namestitveni paket.

2 V računalniku kliknite **Lastnosti tiskalnika**, in se nato pomaknite na zavihek **Konfiguracija**.

3 Izberite **Faks** in nato kliknite **Uporabi**.

Dodajanje tiskalnikov v računalnik

Preden začnete, storite nekaj od naslednjega:

- Tiskalnik in računalnik povežite v isto omrežje. Za več informacij o povezavi tiskalnika v omrežje si oglejte razdelek "[Povezava tiskalnika v brezžično omrežje](#)" na 49. strani.
- Povežite računalnik s tiskalnikom. Za več informacij si oglejte "[Povezava računalnika s tiskalnikom](#)" na 52. strani.
- Povežite tiskalnik z računalnikom prek kabla USB. Za več informacij si oglejte razdelek "[Priključitev kablov](#)" na 21. strani.

Opomba: Kabel USB je na voljo posebej.

Za uporabnike sistema Windows

1 V računalniku namestite gonilnik tiskalnika.

Opomba: Za več informacij si oglejte "[Nameščanje programske opreme za tiskalnik](#)" na 45. strani.

2 Odprite **Tiskalniki in optični bralniki** in nato kliknite **Dodaj tiskalnik ali optični bralnik**.

3 Glede na povezavo tiskalnika storite nekaj od naslednjega:

- S seznama izberite tiskalnik in nato kliknite **Dodaj napravo**.
- Kliknite **Pokaži tiskalnike Wi-Fi Direct**, izberite tiskalnik in nato kliknite **Dodaj napravo**.
- Kliknite **Želenega tiskalnika ni na seznamu** in nato v oknu Dodaj tiskalnik storite naslednje:
 - a** Izberite **Dodaj tiskalnik z uporabo naslova TCP/IP ali imena gostitelja** in nato kliknite **Naprej**.
 - b** V polje "Ime gostitelja ali naslov IP" vnesite naslov IP tiskalnika in nato kliknite **Naprej**.

Opombe:

- Naslov IP tiskalnika si oglejte na začetnem zaslonu tiskalnika. Naslov IP je sestavljen iz štirih nizov števil, ločenih s pikami, na primer 123.123.123.123.
- Če uporabljate namestniški strežnik, ga začasno onemogočite, da se spletna stran pravilno naloži.

- c** Izberite gonilnik tiskalnika in nato kliknite **Naprej**.
- d** Izberite **Uporabi trenutno nameščeni gonilnik tiskalnika (priporočeno)** in nato kliknite **Naprej**.
- e** Vnesite ime tiskalnika in nato kliknite **Naprej**.
- f** Izberite možnost skupne rabe tiskalnika in nato kliknite **Naprej**.
- g** Kliknite **Dokončaj**.

Za uporabnike računalnikov Macintosh

1 V računalniku odprite **Printers & Scanners (Tiskalniki in optični bralniki)**.

2 Kliknite **+** in nato izberite tiskalnik.

3 V meniju Use (Uporaba) izberite gonilnik tiskalnika.

Opombe:

- Če želite uporabljati gonilnik tiskalnika za Macintosh, izberite **AirPrint** ali **Secure AirPrint**.
- Če želite uporabljati funkcije tiskanja po meri, izberite Lexmarkov gonilnik tiskalnika. Za namestitev gonilnika si oglejte razdelek "[Nameščanje programske opreme za tiskalnik](#)" na 45. strani.

4 Dodajte tiskalnik.

Posodabljanje vdelane programske opreme

Nekateri programi za pravilno delovanje zahtevajo najnižjo raven vdelane programske opreme naprave.

Za več informacij o posodabljanju vdelane programske opreme naprave se obrnite na zastopnika podjetja Lexmark.

1 Odprite spletni brskalnik in v polje za naslov vnesite naslov IP tiskalnika.

Opombe:

- Naslov IP tiskalnika si oglejte na začetnem zaslonu tiskalnika. Naslov IP je sestavljen iz štirih nizov števil, ločenih s pikami, na primer 123.123.123.123.

- Če uporabljate namestniški strežnik, ga začasno onemogočite, da se spletna stran pravilno naloži.

2 Kliknite **Nastavitve > Naprava > Posodobi vdelano programsko opremo**.

3 Naredite nekaj od naslednjega:

- Kliknite **Preveri, ali so na voljo posodobitve > Strinjam se, začni posodobitev**.
- Naložite datoteko Flash.

Opomba: Če želite pridobiti najnovejšo vdelano programsko opremo, obiščite www.lexmark.com/downloads in poiščite svoj model tiskalnika.

a Poiščite datoteko Flash.

Opomba: Ekstrahirajte datoteko zip z vdelano programsko opremo.

b Kliknite **Naloži > Začni**.

Izvoz ali uvoz konfiguracijske datoteke

Nastavitve konfiguracije vašega tiskalnika lahko izvozite v besedilno datoteko in nato datoteko uvozite, da nastavitve uveljavite za druge tiskalnike.

1 Odprite spletni brskalnik in v polje za naslov vnesite naslov IP tiskalnika.

Opombe:

- Naslov IP tiskalnika si oglejte na začetnem zaslonu tiskalnika. Naslov IP je sestavljen iz štirih nizov števil, ločenih s pikami, na primer 123.123.123.123.
- Če uporabljate namestniški strežnik, ga začasno onemogočite, da se spletna stran pravilno naloži.

2 V vdelanem spletnem strežniku kliknite **Izvozi konfiguracijo** ali **Uvozi konfiguracijo**.

3 Sledite navodilom na zaslonu.

4 Če tiskalnik podpira programe, storite naslednje:

- a** Kliknite možnost **Programi** > izberite program > **Konfiguriraj**.
- b** Kliknite **Izvozi** ali **Uvozi**.

Dodajanje razpoložljivih možnosti v gonilnik tiskalnika

Za uporabnike sistema Windows

1 Odprite mapo s tiskalniki.

2 Izberite tiskalnik, ki ga želite posodobiti, in storite nekaj od naslednjega:

- V operacijskem sistemu Windows 7 ali novejšem izberite **Lastnosti tiskalnika**.
- V starejših različicah izberite **Lastnosti**.

3 Pomaknite se na zavihek Konfiguracija in izberite **Posodobi – vprašaj tiskalnik**.

4 Uveljavite spremembe.

Za uporabnike računalnikov Macintosh

- 1 V System Preferences (Sistemske nastavitve) v Appleovem meniju se pomaknite na tiskalnik in izberite **Options & Supplies** (Možnosti in dodatna oprema).
- 2 Pomaknite se na seznam možnosti strojne opreme in dodajte nameščene možnosti.
- 3 Uveljavite spremembe.

Razpoložljive možnosti

MarkNet™ Kartica vmesnika brezžičnega tiskalnega strežnika N8372 802.11a/b/g/n/ac

Opomba: Podprto samo pri modelu tiskalnika Lexmark MC3426adwe.

Omrežje

Namestitev brezžičnega tiskalnega strežnika

- 1 Izklopite tiskalnik.
- 2 Namestite adapter.



3 Namestite kartico NFC.



4 Vklpite tiskalnik.

Povezava tiskalnika v brezžično omrežje

Preden začnete, preverite naslednje:

- Aktivna omrežna kartica je nastavljena na Samodejno. Na začetnem zaslonu se dotaknite možnosti **Nastavitve > Omrežje/vrata > Pregled omrežja > Aktivna omrežna kartica**.
- Kabel za ethernet ni priključen na tiskalnik.

Uporaba čarovnika za nastavitev brezžične povezave v tiskalniku

Pred uporabo čarovnika se prepričajte, da je vdelana programska oprema tiskalnika posodobljena. Za več informacij si oglejte "[Posodabljanje vdelane programske opreme](#)" na 46. strani.

- 1 Na začetnem zaslonu se dotaknite možnosti  > **Nastavi**.
- 2 Izberite brezžično omrežje in nato vnesite omrežno geslo.
- 3 Dotaknite se možnosti **Končano**.

Uporaba menija Nastavitve v tiskalniku

- 1 Na začetnem zaslonu se dotaknite možnosti **Nastavitve > Omrežje/vrata > Brezžično > Nastavitev na plošči tiskalnika > Izbira omrežja**.
- 2 Izberite brezžično omrežje in nato vnesite omrežno geslo.

Opomba: Pri modelih tiskalnika, ki podpirajo brezžično omrežje, se med začetno nastavitvijo prikaže poziv za nastavitev brezžičnega omrežja.

Uporaba Lexmarkovega mobilnega pomočnika

- 1 Glede na svojo mobilno napravo prenesite program Lexmarkov mobilni pomočnik iz trgovine Google Play™ ali App Store.
- 2 Na začetnem zaslonu se dotaknite možnosti **Nastavitve > Omrežja/vrata > Brezžično > Nastavitev z mobilnim programom > ID tiskalnika**.
- 3 V mobilni napravi zaženite program in nato sprejmite pogoje uporabe.
Opomba: Po potrebi podelite dovoljenja.
- 4 Tapnite **Poveži s tiskalnikom > Pojdi v nastavitve brezžičnega omrežja**.
- 5 Povežite mobilno napravo v brezžično omrežje tiskalnika.
- 6 Vrnite se v program in nato tapnite **Nastavi brezžično povezavo**.
- 7 Izberite brezžično omrežje in nato vnesite omrežno geslo.
- 8 Tapnite **Končano**.

Povezovanje tiskalnika v brezžično omrežje z metodo WPS

Preden začnete, preverite naslednje:

- Dostopna točka (brezžični usmerjevalnik) je potrjena za metodo WPS ali združljiva z njo. Za več informacij si oglejte dokumentacijo, priloženo dostopni točki.
- Kartica za brezžično omrežje je nameščena v tiskalniku. Za več informacij si oglejte navodila, priložena kartici.
- Aktivna omrežna kartica je nastavljena na Samodejno. Na začetnem zaslonu se dotaknite možnosti **Nastavitve > Omrežje/vrata > Pregled omrežja > Aktivna omrežna kartica**.

Uporaba načina z gumbom

- 1 Na začetnem zaslonu se dotaknite možnosti **Nastavitve > Omrežja/vrata > Brezžično > Wi-Fi Protected Setup > Način zagona s pritiskom na gumb**.
- 2 Sledite navodilom na zaslonu.

Uporaba načina z osebno identifikacijsko številko (PIN)

- 1 Na začetnem zaslonu se dotaknite možnosti **Nastavitve > Omrežja/vrata > Brezžično > Wi-Fi Protected Setup > Način zagona s kodo PIN**.
- 2 Kopirajte osemestno številko PIN za WPS.
- 3 Odprite spletni brskalnik in v polje za naslov vnesite naslov IP dostopne točke.
Opombe:
 - Za naslov IP si oglejte dokumentacijo, priloženo dostopni točki.
 - Če uporabljate namestniški strežnik, ga začasno onemogočite, da se spletna stran pravilno naloži.
- 4 Dostopite do nastavitvev WPS-ja. Za več informacij si oglejte dokumentacijo, priloženo dostopni točki.
- 5 Vnesite osemestno številko PIN in nato shranite spremembe.

Konfiguracija tehnologije Wi-Fi Direct

Wi-Fi Direct® je tehnologija enakovrednih naprav na osnovi brezžične povezave, ki brezžičnim napravam omogoča neposredno povezavo s tiskalnikom, ki podpira Wi-Fi Direct, torej brez uporabe dostopne točke (brezžičnega usmerjevalnika).

- 1 Na začetnem zaslonu se dotaknite možnosti **Nastavitve > Omrežje/vrata > Wi-Fi Direct**.
- 2 Konfigurirajte nastavitve.
 - **Omogoči Wi-Fi Direct** – omogoči, da tiskalnik oddaja svoje lastno omrežje Wi-Fi Direct.
 - **Ime za Wi-Fi Direct** – dodeli ime za omrežje Wi-Fi Direct.
 - **Geslo za Wi-Fi Direct** – dodeli geslo za pogajanje o varnosti brezžičnega omrežja pri uporabi povezave enakovrednih.
 - **Pokaži geslo na nastavitveni strani** – pokaže geslo na strani z omrežnimi nastavitvami.
 - **Samodejno sprejmi zahteve s pritiskom gumba** – omogoča, da tiskalnik samodejno sprejema zahteve za povezavo.

Opomba: Samodejno sprejemanje zahtev s pritiskoma gumba ni zaščiteno.

Opombe:

- Privzeto geslo omrežja Wi-Fi Direct ni vidno na zaslonu tiskalnika. Če želite pokazati geslo, omogočite ikono za hitri vpogled v geslo. Na začetnem zaslonu se dotaknite možnosti **Nastavitve > Varnost > Ostalo > Omogoči razkritje gesla/PIN-a**.
- Če želite izvedeti geslo omrežja Wi-Fi Direct, ne da bi se prikazalo na zaslonu tiskalnika, se na začetnem zaslonu dotaknite možnosti **Nastavitve > Poročila > Omrežje > Stran z omrežnimi nastavitvami**.

Povezava mobilne naprave s tiskalnikom

Preden povežete mobilno napravo, se prepričajte, da je konfigurirana povezava Wi-Fi Direct. Za več informacij si oglejte razdelek "[Konfiguracija tehnologije Wi-Fi Direct](#)" na 51. strani.

Povezava s protokolom Wi-Fi Direct

Opomba: Ta navodila veljajo samo za mobilne naprave Android.

- 1 V mobilni napravi pojdite na meni z nastavitvami.
- 2 Omogočite **Wi-Fi** in nato tapnite **Wi-Fi Direct**.
- 3 Izberite ime tiskalnika za Wi-Fi Direct.
- 4 Potrdite povezavo na nadzorni plošči tiskalnika.

Povezava prek brezžične povezave

- 1 V mobilni napravi pojdite na meni z nastavitvami.
- 2 Tapnite **Wi-Fi** in nato izberite ime tiskalnika za Wi-Fi Direct.

Opomba: Pred ime za Wi-Fi Direct je dodan niz DIRECT-xy (kjer sta x in y naključna znaka).

- 3 Vnesite geslo za Wi-Fi Direct.

Povezava računalnika s tiskalnikom

Preden povežete računalnik, se prepričajte, da je konfigurirana povezava Wi-Fi Direct. Za več informacij si oglejte razdelek "[Konfiguracija tehnologije Wi-Fi Direct](#)" na 51. strani.

Za uporabnike sistema Windows

- 1 Odprite **Tiskalniki in optični bralniki** in nato kliknite **Dodaj tiskalnik ali optični bralnik**.
- 2 Kliknite **Pokaži tiskalnike Wi-Fi Direct** in nato izberite ime tiskalnika za Wi-Fi Direct.
- 3 Zabeležite si osemsteno številko PIN tiskalnika, ki je prikazana na zaslonu tiskalnika.
- 4 V računalniku vnesite PIN.

Opomba: Če gonilnik tiskalnika še ni nameščen, Windows prenese ustrezen gonilnik.

Za uporabnike računalnikov Macintosh

- 1 Kliknite ikono brezžične povezave in izberite ime tiskalnika za Wi-Fi Direct.

Opomba: Pred ime za Wi-Fi Direct je dodan niz DIRECT-xy (kjer sta x in y naključna znaka).

- 2 Vnesite geslo za Wi-Fi Direct.

Opomba: Po prekinitvi povezave z omrežjem Wi-Fi Direct preklopite računalnik nazaj na prejšnje omrežje.

Deaktiviranje brezžičnega omrežja

- 1 Na začetnem zaslonu tiskalnika se dotaknite možnosti **Nastavitve > Omrežje/vrata > Pregled omrežja > Aktivna kartica > Standardno omrežje**.
- 2 Sledite navodilom na zaslonu.

Preverjanje povezljivosti tiskalnika

- 1 Na začetnem zaslonu se dotaknite možnosti **Nastavitve > Poročila > Omrežje > Stran z omrežnimi nastavitvami**.
- 2 Oglejte si prvi razdelek strani z omrežnimi nastavitvami in preverite, ali je stanje povezano.
Če stanje ni povezano, obstaja možnost, da je priključek za lokalno omrežje LAN nedejaven ali pa omrežni kabel ne deluje pravilno. Za pomoč se obrnite na skrbnika.

Tiskanje strani z nastavitvami menija

Na začetnem zaslonu se dotaknite možnosti **Nastavitve > Poročila > Stran z nastavitvami menija**.

Zaščita tiskalnika

Brisanje pomnilnika tiskalnika

Če želite izbrisati začasni pomnilnik ali medpomnjene podatke v tiskalniku, izklopite tiskalnik.

Če želite izbrisati obstojni pomnilnik ali posamezne nastavitve, nastavitve naprave in omrežja, varnostne nastavitve in vdelane rešitve, storite naslednje:

- 1 Na začetnem zaslonu se dotaknite možnosti **Nastavitve > Naprava > Vzdrževanje > Brisanje ob koncu uporabe**.
- 2 Izberite potrditveno polje **Trajno izbriši vse podatke v obstojnem pomnilniku**, nato pa se dotaknite možnosti **V redu**.
- 3 Izberite **Zaženi začetno nastavitve** ali **Pusti tiskalnik brez povezave** in se nato dotaknite možnosti **V redu**.

Obnovitev privzetih tovarniških nastavitvev

- 1 Na začetnem zaslonu se dotaknite možnosti **Nastavitve > Naprava > Obnovitev tovarniško privzetih vrednosti**.
- 2 V meniju **Obnovi nastavitve** izberite nastavitve, ki jih želite obnoviti.
- 3 Dotaknite se možnosti **OBNOVI**.
- 4 Sledite navodilom na zaslonu.

Izjava o obstojnosti

Tiskalnik vsebuje različne vrste pomnilnikov, ki lahko shranjujejo nastavitve naprave in omrežja ter podatke o uporabniku.

Vrsta pomnilnikov	Opis
Neobstojni pomnilnik	Tiskalnik uporablja standardni <i>bralno-pisalni pomnilnik</i> (RAM), da začasno medpomni podatke o uporabniku med enostavnimi opravili tiskanja.
Obstojni pomnilnik	Tiskalnik lahko uporablja dve obliki obstojnega pomnilnika: EEPROM in NAND (pomnilnik Flash). Obe vrsti se uporabljata za shranjevanje operacijskega sistema, nastavitvev naprave in podatkov o omrežju.

Izbrišite vsebino vsakega nameščenega pomnilnika tiskalnika v naslednjih primerih:

- Tiskalnik se vzame iz uporabe.
- Tiskalnik se premakne na drug oddelek ali lokacijo.
- Tiskalnik servisira nekdo izven organizacije.
- Tiskalnik se premakne iz prostorov za namene servisa.
- Tiskalnik se proda drugi organizaciji.

Tiskanje

Tiskanje iz računalnika

Opomba: Za nalepke, večslojni karton in ovojnice v tiskalniku nastavite velikost in vrsto papirja pred tiskanjem opravila tiskanja.

- 1 V dokumentu, ki ga želite natisniti, odprite pogovorno okno Natisni.
- 2 Po potrebi prilagodite nastavitve.
- 3 Natisnite dokument.

Tiskanje iz mobilne naprave

Tiskanje iz mobilne naprave z uporabo programa Lexmark Mobile Print



Lexmark™ Z aplikacijo Mobile Print lahko pošljete dokumente in slike neposredno v podprt Lexmarkov tiskalnik.

- 1 Odprite dokument in ga nato pošljite v program Lexmark Mobile Print ali ga dajte v skupno rabo z njo.
Opomba: Nekateri programi drugih proizvajalcev morda ne podpirajo funkcije pošiljanja ali dajanja v skupno rabo. Za več informacij si oglejte dokumentacijo, ki ste jo dobili s programom.
- 2 Izberite tiskalnik.
- 3 Natisnite dokument.

Tiskanje iz mobilne naprave s storitvijo Mopria Print Service

Mopria® Print Service je rešitev mobilnega tiskanja za mobilne naprave s sistemom Android™ 5.0 ali novejšo različico. Omogoča neposredno tiskanje v vse tiskalnike s potrdilom Mopria.

Opomba: Program Mopria Print Service morate prenesti iz trgovine Google Play™ in ga omogočiti v mobilni napravi.

- 1 V mobilni napravi Android zaženite združljiv program ali izberite dokument v upravitelju datotek.
- 2 Tapnite  > **Natisni**.
- 3 Izberite tiskalnik in po potrebi prilagodite nastavitve.
- 4 Tapnite .

Tiskanje iz mobilne naprave z aplikacijo AirPrint

Funkcija programske opreme AirPrint je rešitev mobilnega tiskanja, ki omogoča neposredno tiskanje iz naprav Apple v tiskalnike s potrdilom AirPrint.

Opombe:



- Naprava Apple in tiskalnik morata biti povezana v isto omrežje. Če je v omrežju več brezžičnih zvezdišč, se prepričajte, da sta obe napravi povezni v isto podomrežje.
- Program je podprt samo v nekaterih napravah Apple.

- 1 V mobilni napravi izberite dokument v upravitelju datotek ali pa zaženite združljiv program.
- 2 Tapnite  > **Natisni**.
- 3 Izberite tiskalnik in po potrebi prilagodite nastavitve.
- 4 Natisnite dokument.

Tiskanje iz mobilne naprave s protokolom Wi-Fi Direct®

Wi-Fi Direct je storitev tiskanja, ki omogoča tiskanje s poljubnim tiskalnikom, ki podpira Wi-Fi Direct.

Opomba: Prepričajte se, da je mobilna naprava povezana v brezžično omrežje tiskalnika. Za več informacij si oglejte razdelek "[Povezava mobilne naprave s tiskalnikom](#)" na 51. strani.

- 1 V mobilni napravi zaženite združljiv program ali izberite dokument v upravitelju datotek.
- 2 Glede na svojo mobilno napravo storite nekaj od naslednjega:
 - Tapnite  > **Natisni**.
 - Tapnite  > **Natisni**.
 - Tapnite  > **Natisni**.
- 3 Izberite tiskalnik in po potrebi prilagodite nastavitve.
- 4 Natisnite dokument.

Tiskanje s pogona Flash

Ta funkcija je na voljo samo pri nekaterih modelih tiskalnikov.

- 1 Vstavite pogon Flash.

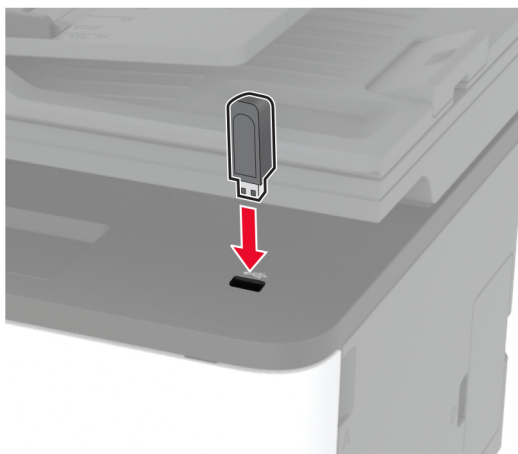

Opombe:

- Če pogon Flash vstavite, ko se pojavi sporočilo o napaki, tiskalnik prezre pogon Flash.
- Če pogon Flash vstavite, ko tiskalnik izvaja druga opravila tiskanja, se na zaslonu pojavi napis **Zasedeno**.

2 Izberite dokument, ki ga želite natisniti.

Po potrebi konfigurirajte druge nastavitve tiskanja.

3 Natisnite dokument.

Za tiskanje novega dokumenta izberite možnost **Pogon USB**.

Opozorilo – možnost poškodb: Da bi se izognili izgubi podatkov ali okvari tiskalnika, se med tiskanjem, branjem ali zapisovanjem iz pomnilnika ne dotikajte pogona Flash ali tiskalnika v prikazanem območju.



Podprti bliskovni pogoni in vrste datotek

Bliskovni pogoni

- Lexar JumpDrive S70 (16 GB in 32 GB)
- SanDisk Cruzer (16 GB in 32 GB)
- PNY Attaché (16 GB in 32 GB)

Opombe:

- Tiskalnik podpira hitre bliskovne pogone USB polne hitrosti.
- Bliskovni pogoni USB morajo podpirati sistem datotečne dodelitvene tabele (FAT).

Vrste datotek

Dokumenti	Slike
<ul style="list-style-type: none"> • PDF (različica 1.7 ali starejša)* • Microsoftove oblike datotek (DOC, DOCX, XLS, XLSX, PPT, PPTX)* 	<ul style="list-style-type: none"> • JPEG ali JPG • TIFF ali TIF* • GIF* • BMP* • PNG* • PCX* • DCX*
* Podprto samo pri nekaterih modelih tiskalnika.	

Konfiguracija zaupnih opravil

Uporaba nadzorne plošče

- 1 Na začetnem zaslonu se dotaknite možnosti **Nastavitve > Varnost > Nastavitev zaupnega tiskanja**.
- 2 Konfigurirajte nastavitve.

Uporaba vdelanega spletnega strežnika

- 1 Odprite spletni brskalnik in v polje za naslov vnesite naslov IP tiskalnika.

Opombe:

- Oglejte si naslov IP tiskalnika na začetnem zaslonu. Naslov IP je sestavljen iz štirih nizov števil, ločenih s pikami, na primer 123.123.123.123.
- Če uporabljate namestniški strežnik, ga začasno onemogočite, da se spletna stran pravilno naloži.

- 2 Kliknite **Nastavitve > Varnost > Nastavitev zaupnega tiskanja**.

- 3 Konfigurirajte nastavitve.

Uporabite	Za
Omejitev neveljavnih kod PIN	Določite omejitev za število neveljavnih vnosov kode PIN. Opomba: Ko je omejitev dosežena, se vsa tiskalna opravila za to uporabniško ime izbrišejo.
Potek zaupnega opravila	Nastavite čas poteka za zaupna tiskalna opravila. Opomba: Zadržana zaupna opravila tiskanja so shranjena v tiskalniku, dokler niso ročno sproščena ali izbrisana.
Potek ponovnega opravila	Nastavite čas poteka za tiskalna opravila, ki jih želite ponoviti. Opomba: Zadržana ponovna opravila so shranjena v pomnilniku tiskalnika za ponovno tiskanje.
Potek opravila za preverjanje	Nastavite čas poteka za tiskanje enega izvoda opravila za oceno kakovosti pred tiskanjem preostalih izvodov. Opomba: Pri opravljenih preverjanja se najprej natisne ena kopija za preverjanje, preden natisnete preostale kopije.

Uporabite	Za
Potek rezerviranega opravila	Nastavite čas poteka za opravila, ki jih želite shraniti v tiskalnik za kasnejše tiskanje. Opomba: Zadržana rezervirana opravila se samodejno izbrišejo po tiskanju.
Zahtevaj zadržanje vseh opravil	Nastavite, ali želite, da tiskalnik zadrži vsa tiskalna opravila.
Ohrani podvojene dokumente	Nastavite, da tiskalnik natisne vse dokumente z enakim imenom datoteke.

Tiskanje zaupnih in drugih zadržanih opravil

Za uporabnike sistema Windows

- 1 Ko je dokument odprt, kliknite možnost **Datoteka > Natisni**.
- 2 Izberite tiskalnik in nato kliknite **Lastnosti, Nastavitve, Možnosti** ali **Nastavitev**.
- 3 Kliknite **Natisni in zadrži**.
- 4 Izberite **Uporabi tiskanje in zadržanje** in nato dodelite uporabniško ime.
- 5 Izberite vrsto tiskalnega opravila (zaupno, ponovno, rezervirano ali preverjeno).
Če izberete **Zaupno**, tiskalno opravilo zaščitite z osebno identifikacijsko številko (PIN).
- 6 Kliknite **V redu** ali **Natisni**.
- 7 Na začetnem zaslonu tiskalnika sprostite tiskalno opravilo.
 - Za zaupna tiskalna opravila se dotaknite možnosti **Zadržana opravila** > izberite svoje uporabniško ime > **Zaupno** > vnesite PIN > izberite tiskalno opravilo > konfigurirajte nastavitve > **Natisni**.
 - Za druga tiskalna opravila se dotaknite možnosti **Zadržana opravila** > izberite svoje uporabniško ime > izberite tiskalno opravilo > konfigurirajte nastavitve > **Natisni**.

Za uporabnike računalnikov Macintosh

Uporaba funkcije AirPrint

- 1 Ko je dokument odprt, izberite možnost **Datoteka > Natisni**.
- 2 Izberite tiskalnik in nato na spustnem meniju za menijem Usmerjenost izberite **Tiskanje s PIN-om**.
- 3 Omogočite **Natisni s PIN-om** in nato vnesite štirimestno številko PIN.
- 4 Kliknite **Natisni**.
- 5 Na začetnem zaslonu tiskalnika sprostite tiskalno opravilo. Dotaknite se možnosti **Zadržana opravila** > izberite ime svojega računalnika > **Zaupno** > vnesite PIN > izberite tiskalno opravilo > **Natisni**.

Uporaba gonilnika tiskalnika

- 1 Ko je dokument odprt, izberite možnost **Datoteka > Natisni**.
- 2 Izberite tiskalnik in nato v spustnem meniju za menijem Usmerjenost izberite **Natisni in zadrži**.
- 3 Izberite **Zaupno tiskanje** in nato vnesite štirimestno številko PIN.

4 Kliknite **Natisni**.

5 Na začetnem zaslonu tiskalnika sprostite tiskalno opravilo. Dotaknite se možnosti **Zadržana opravila** > izberite ime računalnika > **Zaupno** > izberite opravilo tiskanja > vnesite PIN > **Natisni**.

Tiskanje iz profila na platformi Cloud Connector

1 Na začetnem zaslonu se dotaknite možnosti **Kopiranje kartic**.

2 Izberite ponudnika storitve v oblaku in nato profil.

Opomba: Za več informacij o ustvarjanju profila na platformi Cloud Connector si oglejte razdelek ["Ustvarjanje profila na platformi Cloud Connector" na 23. strani](#).

3 Tapnite **Natisni** in nato izberite datoteko.

Po potrebi spremenite nastavitve.

Opomba: Prepričajte se, da ste izbrali podprto datoteko.

4 Natisnite dokument.

Tiskanje seznama vzorcev pisav

1 Na začetnem zaslonu se dotaknite možnosti **Nastavitve** > **Poročila** > **Natisni** > **Natisni pisave**.

2 Dotaknite se možnosti **Pisave PCL** ali **Pisave PostScript**.

Postavitev ločevalnih listov med kopije

1 Na začetnem zaslonu se dotaknite možnosti **Nastavitve** > **Natisni** > **Postavitev** > **Ločevalni listi** > **Med kopijami**.

2 Natisnite dokument.

Preklic tiskalnega opravila

Z nadzorne plošče tiskalnika

1 Na začetnem zaslonu se dotaknite možnosti **Preklic opravila**.

2 Izberite opravilo, ki ga želite preklicati.

V računalniku

1 Glede na operacijski sistem, ki ga uporabljate, storite nekaj od naslednjega:

- Odprite mape tiskalnikov in nato izberite tiskalnik.
- V možnosti System Preferences (Sistemske nastavitve) v Applovem meniju se pomaknite na tiskalnik in odprite čakalno vrsto za tiskanje.



2 Izberite opravilo, ki ga želite preklicati.

Nastavitev temnosti barvila

- 1 Na začetnem zaslonu pritisnite možnost **Nastavitve > Natisni > Kakovost > Temnost tonerja**.
- 2 Izberite nastavitev.

Kopiranje

Uporaba samodejnega podajalnika dokumentov in stekla optičnega bralnika

Samodejni podajalnik dokumentov	Steklo optičnega bralnika
<p>Opomba: Samodejni podajalnik dokumentov je na voljo samo pri nekaterih modelih tiskalnika.</p>  <ul style="list-style-type: none"> • Samodejni podajalnik dokumentov uporabite za dokumente z več stranmi ali obojestranske dokumente. • Naložite izvornik, obrnjen navzgor. Pred nalaganjem večstranskih dokumentih poravnajte vodilni rob. • Prilagodite vodila samodejnega podajalnika papirja širini papirja, ki ga nalagate. 	 <ul style="list-style-type: none"> • Steklo optičnega bralnika uporabite za enostranske dokumente, knjižne strani, majhne predmete (npr. razglednice ali fotografije), prosojnice, fotografski papir ali tanke medije (npr. izrezke iz revij). • Dokument položite obrnjen navzdol v vogal s puščico.

Izdelava kopij

- 1 Položite izvornik v samodejni podajalnik dokumentov ali na steklo skenerja.

Opomba: Da slika ne bi bila obrezana, zagotovite, da je velikost papirja izvornika in izhoda enaka.

- 2 Na začetnem zaslonu se dotaknite možnosti **Kopiraj** in nato določite število kopij.

Po potrebi prilagodite nastavitve kopiranja.

- 3 Kopirajte dokument.

Opomba: Za hitro kopiranje prek nadzorne plošče pritisnite .

Kopiranje fotografij

- 1 Fotografijo položite na steklo optičnega bralnika.
- 2 Na začetnem zaslonu se dotaknite možnosti **Kopiraj** > **Vrsta vsebine** > **Fotografija**.
- 3 Kopirajte dokument.

Kopiranje na pisemski papir z glavo

- 1 Položite izvornik na pladenj samodejnega podajalnika dokumentov ali na steklo optičnega bralnika.
- 2 Na začetnem zaslonu se dotaknite možnosti **Kopiranje** > **Kopiraj iz** > izberite velikost izvornika.

- 3 Dotaknite se možnosti **Kopiraj v** in nato izberite vir papirja, v katerem je pisemski papir z glavo. Če ste v ročni podajalnik naložili pisemski papir z glavo, se pomaknite na:
Kopiraj v > Ročni podajalnik > izberite velikost papirja > Pisemski papir z glavo
- 4 Kopirajte dokument.

Kopiranje na obe strani papirja

- 1 Položite izvornik na pladenj samodejnega podajalnika dokumentov ali na steklo optičnega bralnika.
- 2 Na začetnem zaslonu se dotaknite možnosti **Kopiranje > Strani**.
- 3 Prilagodite nastavitve.
- 4 Kopirajte dokument.

Zmanjšanje ali povečanje kopij

- 1 Položite izvornik v samodejni podajalnik dokumentov ali na steklo skenerja.
- 2 Na začetnem zaslonu se pomaknite na:
Kopiraj > Velikost > navedite vrednost velikosti
Opomba: Spreminjanje velikosti izvornika ali natisa po nastavitvi velikosti obnovi vrednost velikosti na samodejno.
- 3 Kopirajte dokument.

Kopiranje več strani na en list

- 1 Položite izvornik v samodejni podajalnik dokumentov ali na steklo skenerja.
- 2 Na začetnem zaslonu se dotaknite možnosti **Kopiraj > Strani na stran**.
- 3 Prilagodite nastavitve.
- 4 Kopirajte dokument.

Zbiranje kopij

- 1 Položite izvornik na pladenj samodejnega podajalnika dokumentov ali na steklo optičnega bralnika.
- 2 Na začetnem zaslonu se dotaknite možnosti **Kopiraj > Zbiranje > Vklop [1, 2, 1, 2, 1, 2]**.
- 3 Kopirajte dokument.

Kopiranje kartic



- 1 Kartico položite na steklo optičnega bralnika.
- 2 Na nadzorni plošči se pomaknite na:
Kopiranje > Kopiranje osebnega dokumenta
- 3 Po potrebi prilagodite nastavitve.
- 4 Kopirajte dokument.

Ustvarjanje bližnjice za kopiranje

- 1 Na začetnem zaslonu se dotaknite možnosti **Kopiraj**.
- 2 Konfigurirajte nastavitve in se nato dotaknite .
- 3 Ustvarite bližnjico.

E-pošta

Uporaba samodejnega podajalnika dokumentov in stekla optičnega bralnika

Samodejni podajalnik dokumentov	Steklo optičnega bralnika
<p>Opomba: Samodejni podajalnik dokumentov je na voljo samo pri nekaterih modelih tiskalnika.</p>  <ul style="list-style-type: none"> • Samodejni podajalnik dokumentov uporabite za dokumente z več stranmi ali obojestranske dokumente. • Naložite izvornik, obrnjen navzgor. Pred nalaganjem večstranskih dokumentih poravnajte vodilni rob. • Prilagodite vodila samodejnega podajalnika papirja širini papirja, ki ga nalagate. 	 <ul style="list-style-type: none"> • Steklo optičnega bralnika uporabite za enostranske dokumente, knjižne strani, majhne predmete (npr. razglednice ali fotografije), prosojnice, fotografski papir ali tanke medije (npr. izrezke iz revij). • Dokument položite obrnjen navzdol v vogal s puščico.

Pošiljanje e-pošte

Preden začnete, se prepričajte, da so nastavitve SMTP konfigurirane. Za več informacij si oglejte razdelek ["Konfiguracija nastavitvev SMTP e-pošte"](#) na 32. strani.

Uporaba nadzorne plošče

- 1 Položite izvornik na pladenj samodejnega podajalnika dokumentov ali na steklo optičnega bralnika.
- 2 Na začetnem zaslonu se dotaknite možnosti **E-pošta** in nato vnesite potrebne podatke.
- 3 Po potrebi konfigurirajte nastavitve vrste izhodne datoteke.
- 4 Pošljite e-pošto.

Uporaba številke bližnjice



- 1 Položite izvornik na pladenj samodejnega podajalnika dokumentov ali na steklo optičnega bralnika.
- 2 Na začetnem zaslonu se dotaknite možnosti **Bližnjice > E-pošta**.
- 3 Izberite številko bližnjice.
- 4 Pošljite e-pošto.

Ustvarjanje bližnjice do e-pošte

- 1 Na začetnem zaslonu se dotaknite možnosti **E-pošta**.
- 2 Konfigurirajte nastavitve in se nato dotaknite .
- 3 Ustvarite bližnjico.

Faksiranje

Uporaba samodejnega podajalnika dokumentov in stekla optičnega bralnika

Samodejni podajalnik dokumentov	Steklo optičnega bralnika
<p>Opomba: Samodejni podajalnik dokumentov je na voljo samo pri nekaterih modelih tiskalnika.</p>  <ul style="list-style-type: none"> • Samodejni podajalnik dokumentov uporabite za dokumente z več stranmi ali obojestranske dokumente. • Naložite izvornik, obrnjen navzgor. Pred nalaganjem večstranskih dokumentih poravnajte vodilni rob. • Prilagodite vodila samodejnega podajalnika papirja širini papirja, ki ga nalagate. 	 <ul style="list-style-type: none"> • Steklo optičnega bralnika uporabite za enostranske dokumente, knjižne strani, majhne predmete (npr. razglednice ali fotografije), prosojnice, fotografski papir ali tanke medije (npr. izrezke iz revij). • Dokument položite obrnjen navzdol v vogal s puščico.

Pošiljanje faksa

Opomba: Prepričajte se, da je konfiguriran faks. Za več informacij si oglejte ["Nastavitev tiskalnika za faksiranje" na 24. strani](#).

Uporaba nadzorne plošče

- 1 Položite izvornik na pladenj samodejnega podajalnika dokumentov ali na steklo optičnega bralnika.
- 2 Na začetnem zaslonu se dotaknite možnosti **Faksiranje** in nato vnesite potrebne podatke.
Po potrebi prilagodite nastavitve.
- 3 Pošljite faks.

Uporaba računalnika

Preden začnete, se prepričajte, da je nameščen gonilnik faksa. Za več informacij si oglejte ["Namestitev gonilnika faksa" na 45. strani](#).

Za uporabnike sistema Windows

- 1 V dokumentu, ki ga želite faksirati, odprite pogovorno okno Natisni.
- 2 Izberite tiskalnik in nato kliknite **Lastnosti**, **Lastne nastavitve**, **Možnosti** ali **Nastavitev**.

3 Kliknite **Faks > Omogoči faks > Pred pošiljanjem faksa vedno pokaži nastavitve** in nato vnesite številko prejemnika.

Po potrebi konfigurirajte druge nastavitve faksa.

4 Pošljite faks.

Za uporabnike računalnikov Macintosh

1 Ko je dokument odprt, izberite možnost **Datoteka > Natisni**.

2 Izberite tiskalnik , **ki ima Faks** za svojim imenom.

3 V polje Za vnesite številko prejemnika.

Po potrebi konfigurirajte druge nastavitve faksa.

4 Pošljite faks.

Načrtovanje faksa

Opomba: Prepričajte se, da je konfiguriran faks. Za več informacij si oglejte ["Nastavitev tiskalnika za faksiranje" na 24. strani](#).

1 Položite izvornik na pladenj samodejnega podajalnika dokumentov ali na steklo optičnega bralnika.

2 Na začetnem zaslonu se dotaknite možnosti **Faksiranje > Za** > vnesite številko faksa > **Končano**.

3 Dotaknite se možnosti **Čas pošiljanja**, konfigurirajte datum in čas ter se nato dotaknite možnosti **V redu**.

4 Pošljite faks.

Ustvarjanje bližnjice do cilja faksa

Opomba: Prepričajte se, da je konfiguriran faks. Za več informacij si oglejte ["Nastavitev tiskalnika za faksiranje" na 24. strani](#).

1 Na začetnem zaslonu se dotaknite možnosti **Faksiranje > Prejemnik**.

2 Vnesite prejemnikovo številko in se dotaknite možnosti **Končano**.

3 Dotaknite se .

4 Ustvarite bližnjico.

Spreminjanje ločljivosti faksa

Opomba: Prepričajte se, da je konfiguriran faks. Za več informacij si oglejte ["Nastavitev tiskalnika za faksiranje" na 24. strani](#).

1 Položite izvornik na pladenj samodejnega podajalnika dokumentov ali na steklo optičnega bralnika.

2 Na začetnem zaslonu se dotaknite možnosti **Faksiranje** in nato vnesite potrebne podatke.

3 Dotaknite se možnosti **Ločljivost** in nato prilagodite nastavitvev.

4 Pošljite faks.

Prilagajanje temnosti faksa

Opomba: Prepričajte se, da je konfiguriran faks. Za več informacij si oglejte ["Nastavitev tiskalnika za faksiranje" na 24. strani](#).

- 1 Položite izvirnik na pladenj samodejnega podajalnika dokumentov ali na steklo optičnega bralnika.
- 2 Na začetnem zaslonu se dotaknite možnosti **Faksiranje** in nato vnesite potrebne podatke.
- 3 Dotaknite se možnosti **Temnost** in nato prilagodite nastavitev.
- 4 Pošljite faks.

Tiskanje dnevnika faksiranja

Opomba: Prepričajte se, da je konfiguriran faks. Za več informacij si oglejte ["Nastavitev tiskalnika za faksiranje" na 24. strani](#).

- 1 Na začetnem zaslonu se dotaknite možnost **Nastavitve > Poročila > Faksiranje**.
- 2 Dotaknite se možnosti **Dnevnik opravil faksiranja** ali **Dnevnik klicev na faks**.

Blokiranje neželenih faksov

Opomba: Prepričajte se, da je konfiguriran faks. Za več informacij si oglejte ["Nastavitev tiskalnika za faksiranje" na 24. strani](#).

- 1 Na začetnem zaslonu se dotaknite možnosti **Nastavitve > Faksiranje > Nastavitev faksa > Nastavitve prejemanja faksov > Upravljanje skrbnika**.
- 2 Nastavite **Blokiraj fakse brez imen** na **Vklop**.

Zadrževanje faksov

Opomba: Prepričajte se, da je konfiguriran faks. Za več informacij si oglejte ["Nastavitev tiskalnika za faksiranje" na 24. strani](#).

- 1 Odprite spletni brskalnik in v polje za naslov vnesite naslov IP tiskalnika.

Opombe:

- Naslov IP tiskalnika si oglejte na začetnem zaslonu tiskalnika. Naslov IP je sestavljen iz štirih nizov števil, ločenih s pikami, na primer 123.123.123.123.
- Če uporabljate namestniški strežnik, ga začasno onemogočite, da se spletna stran pravilno naloži.

- 2 Kliknite **Nastavitve > Faksiranje > Nastavitev faksa > Nastavitve prejemanja faksov > Zadrževanje faksov**.
- 3 Izberite način.
- 4 Uveljavite spremembe.

Posredovanje faksa

Opomba: Prepričajte se, da je konfiguriran faks. Za več informacij si oglejte "[Nastavitev tiskalnika za faksiranje](#)" na 24. strani.

1 Določitev bližnjice do cilja.

a Odprite spletni brskalnik in v polje za naslov vnesite naslov IP tiskalnika.

Opombe:

- Oglejte si naslov IP tiskalnika na začetnem zaslonu. Naslov IP je sestavljen iz štirih nizov števil, ločenih s pikami, na primer 123.123.123.123.
- Če uporabljate namestniški strežnik, ga začasno onemogočite, da se spletna stran pravilno naloži.

b Kliknite **Bližnjice > Dodaj bližnjico**.

c Izberite vrsto bližnjice in konfigurirajte nastavitve.

Opomba: Zabeležite si številko bližnjice.

d Uveljavite spremembe.

2 Kliknite **Nastavitve > Faksiranje > Nastavitev faksa > Nastavitve prejemanja faksov > Upravljanje skrbnika**.



3 V meniju Posredovanje faksov izberite **Posreduje** ali **Natisni in posreduje**.

4 V meniju Posreduje na izberite vrsto cilja in nato vnesite številko bližnjice.

5 Uveljavite spremembe.

Optično branje

Uporaba samodejnega podajalnika dokumentov in stekla optičnega bralnika

Samodejni podajalnik dokumentov	Steklo optičnega bralnika
<p>Opomba: Samodejni podajalnik dokumentov je na voljo samo pri nekaterih modelih tiskalnika.</p>  <ul style="list-style-type: none"> • Samodejni podajalnik dokumentov uporabite za dokumente z več stranmi ali obojestranske dokumente. • Naložite izvornik, obrnjen navzgor. Pred nalaganjem večstranskih dokumentih poravnajte vodilni rob. • Prilagodite vodila samodejnega podajalnika papirja širini papirja, ki ga nalagate. 	 <ul style="list-style-type: none"> • Steklo optičnega bralnika uporabite za enostranske dokumente, knjižne strani, majhne predmete (npr. razglednice ali fotografije), prosojnice, fotografski papir ali tanke medije (npr. izrezke iz revij). • Dokument položite obrnjen navzdol v vogal s puščico.

Optično branje v računalnik

Preden začnete, preverite naslednje:

- Vdelana programska oprema tiskalnika je posodobljena. Za več informacij si oglejte "[Posodabljanje vdelane programske opreme](#)" na 46. strani.
- Računalnik in tiskalnik sta povezana v isto omrežje.

Za uporabnike sistema Windows

Uporaba pripomočka Lexmark Scanback Utility

1 V računalniku zaženite pripomoček Lexmark Scanback Utility in kliknite **Naprej**.

Opomba: Če želite prenesti pripomoček, obiščite www.lexmark.com/downloads.

2 Kliknite **Nastavitev** in dodajte naslov IP tiskalnika.

Opomba: Naslov IP tiskalnika si oglejte na začetnem zaslonu tiskalnika. Naslov IP je sestavljen iz štirih nizov števil, ločenih s pikami, na primer 123.123.123.123.

3 Kliknite **Zapri** > **Naprej**.

4 Izberite velikost izvirnega dokumenta in kliknite **Naprej**.

5 Izberite obliko zapisa datoteke in ločljivost optičnega branja ter kliknite **Naprej**.

6 Vnesite enolično ime profila optičnega branja in kliknite **Naprej**.

7 Prebrskajte do mesta, kamor želite shraniti optično prebrani dokument, ustvarite ime datoteke in nato kliknite **Naprej**.

Opomba: Če želite znova uporabiti profil optičnega branja, omogočite možnost **Ustvari bližnjico** in nato ustvarite enolično ime bližnjice.

8 Kliknite **Dokončaj**.

9 Izvirni dokument naložite na pladenj samodejnega podajalnika dokumentov ali na steklo optičnega bralnika.

10 Na začetnem zaslonu tiskalnika se dotaknite možnosti **Optično branje v računalnik** in nato izberite profil optičnega branja.

Opomba: Prepričajte se, da je omogočeno Optično branje v računalnik. Na začetnem zaslonu se dotaknite možnosti **Nastavitve > Naprava > Vidne ikone na začetnem zaslonu > Optično branje v računalnik > Prikaži**.

Uporaba funkcije faksiranja in optičnega branja v sistemu Windows

Opomba: Prepričajte se, da je tiskalnik priključen na računalnik. Za več informacij si oglejte "[Dodajanje tiskalnikov v računalnik](#)" na 45. strani.

1 Izvirni dokument naložite na pladenj samodejnega podajalnika dokumentov ali na steklo optičnega bralnika.

2 V računalniku odprite **Faksiranje in optično branje Windows**.

3 V meniju Vir izberite vir optičnega bralnika.

4 Po potrebi prilagodite nastavitve optičnega branja.

5 Optično preberite dokument.

Za uporabnike računalnikov Macintosh

Opomba: Prepričajte se, da je tiskalnik priključen na računalnik. Za več informacij si oglejte "[Dodajanje tiskalnikov v računalnik](#)" na 45. strani.

1 Izvirni dokument naložite na pladenj samodejnega podajalnika dokumentov ali na steklo optičnega bralnika.

2 V računalniku storite nekaj od naslednjega:

- Odprite **Image Capture (Zajem slike)**.
- Odprite **Printers & Scanners (Tiskalniki in optični bralniki)** in nato izberite tiskalnik. Kliknite **Scan (Optično branje) > Open Scanner (Odpri optični bralnik)**.

3 V oknu Scanner (Optični bralnik) storite eno ali več od naslednjega:

- Izberite mesto, kjer želite shraniti optično prebran dokument.
- Izberite velikost izvirnika.
- Če želite optično brati iz samodejnega podajalnika dokumentov, izberite **Podajalnik dokumentov** v meniju Optično branje ali omogočite **Uporabi podajalnik dokumentov**.
- Po potrebi konfigurirajte nastavitve optičnega branja.

4 Kliknite **Optično branje**.

Optično branje v strežnik FTP s pomočjo bližnjice

1 Ustvarite bližnjico za FTP.

a Odprite spletni brskalnik in v polje za naslov vnesite naslov IP tiskalnika.

Opombe:

- Oglejte si naslov IP tiskalnika na začetnem zaslonu. Naslov IP je sestavljen iz štirih nizov števil, ločenih s pikami, na primer 123.123.123.123.
- Če uporabljate namestniški strežnik, ga začasno onemogočite, da se spletna stran pravilno naloži.

b Kliknite **Bližnjice > Dodaj bližnjico**.

c V meniju Vrsta bližnjice izberite **FTP** nato konfigurirajte nastavitve.

d Uveljavite spremembe.

2 Položite izvornik na pladenj samodejnega podajalnika dokumentov ali na steklo optičnega bralnika.

3 Na začetnem zaslonu se dotaknite možnosti **Bližnjice > FTP**

4 Izberite bližnjico.

Optično branje v omrežno mapo z uporabo bližnjice

1 Ustvarite bližnjico omrežne mape.

a Odprite spletni brskalnik in v polje za naslov vnesite naslov IP tiskalnika.

Opombe:

- Oglejte si naslov IP tiskalnika na začetnem zaslonu. Naslov IP je sestavljen iz štirih nizov števil, ločenih s pikami, na primer 123.123.123.123.
- Če uporabljate namestniški strežnik, ga začasno onemogočite, da se spletna stran pravilno naloži.

b Kliknite **Bližnjice > Dodaj bližnjico**.

c V meniju Vrsta bližnjice izberite **Omrežna mapa** in nato konfigurirajte nastavitve.

d Uveljavite spremembe.

2 Položite izvornik na pladenj samodejnega podajalnika dokumentov ali na steklo optičnega bralnika.

3 Na začetnem zaslonu se dotaknite možnosti **Bližnjice > Skeniranje v omrežje**.

4 Izberite bližnjico.

Skeniranje na pogon Flash

Ta funkcija je na voljo samo pri nekaterih modelih tiskalnikov.

- 1 Položite izvornik na pladenj samodejnega podajalnika dokumentov ali na steklo optičnega bralnika.
- 2 Vstavite bliskovni pogon.

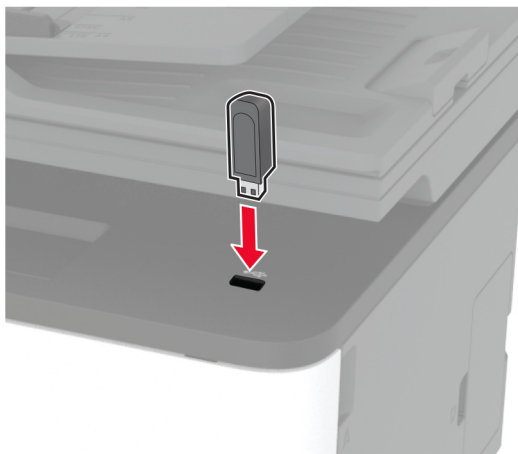

- 3 Dotaknite se možnosti **Skeniraj v USB** in po potrebi prilagodite nastavitve.

Opombe:

- Če želite optično prebrani dokument shraniti v mapo, se dotaknite možnosti **Optično branje v**, izberite mapo in se nato dotaknite možnosti **Optično preberi sem**.
- Če se ne prikaže zaslon Pogon USB, se dotaknite možnosti **Pogon USB** na nadzorni plošči.

- 4 Optično preberite dokument.

Opozorilo – možnost poškodb: Da bi se izognili izgubi podatkov ali okvari tiskalnika, se med tiskanjem, branjem ali zapisovanjem iz pomnilniške naprave ne dotikajte pogona Flash ali tiskalnika v prikazanem območju.



Optično branje v profil na platformi Cloud Connector

- 1 Položite izvornik na pladenj samodejnega podajalnika dokumentov ali na steklo optičnega bralnika.
- 2 Na začetnem zaslonu se dotaknite možnosti **Kopiranje kartic**.
- 3 Izberite ponudnika storitve v oblaku in nato profil.

Opomba: Za več informacij o ustvarjanju profila na platformi Cloud Connector si oglejte razdelek ["Ustvarjanje profila na platformi Cloud Connector" na 23. strani](#).

- 4 Dotaknite se možnosti **Optično branje** ter nato dodelite ime datoteke in ciljno mapo.
- 5 Dotaknite se možnosti **Optično preberi sem**.
Po potrebi prilagodite nastavitve optičnega branja.
- 6 Optično preberite dokument.

Uporaba menijev tiskalnika

Zemljevid menijev

Naprava	<ul style="list-style-type: none"> • Nastavitve • Ekološki način • Oddaljena nadzorna plošča • Obvestila • Upravljanje energije 	<ul style="list-style-type: none"> • zbiranje anonimnih podatkov • Obnovitev tovarniško privzetih vrednosti • Vzdrževanje • Vidne ikone na začetnem zaslonu • Več o tiskalniku
Natisni	<ul style="list-style-type: none"> • Postavitev • Nastavitev • Kakovost 	<ul style="list-style-type: none"> • PostScript • PCL • Slika
Papir	<ul style="list-style-type: none"> • Konfiguracija pladnja 	<ul style="list-style-type: none"> • Konfiguracija medija
Kopiranje	Privzete nastavitve za kopiranje	
Faks ¹	Privzete vrednosti faksa	
E-pošta	<ul style="list-style-type: none"> • Nastavitev e-pošte 	<ul style="list-style-type: none"> • Privzete nastavitve za e-pošto
FTP	Privzete nastavitve za FTP	
Pogon USB ¹	<ul style="list-style-type: none"> • Skeniranje s pogona Flash 	<ul style="list-style-type: none"> • Tiskanje s pogona Flash
Omrežje/vrata	<ul style="list-style-type: none"> • Pregled omrežja • Brezžično • Wi-Fi Direct • Ethernet • TCP/IP • SNMP 	<ul style="list-style-type: none"> • IPSec • 802.1x • Konfiguracija LPD • Nastavitve HTTP/FTP • USB • Omeji dostop do zunanjega omrežja
Varnost	<ul style="list-style-type: none"> • Načini prijave² • Upravljanje potrdil² • Omejitve za prijave 	<ul style="list-style-type: none"> • Nastavitev zaupnega tiskanja • Brisanje začasnih podatkovnih datotek • Ostalo
Cloud Connector	Omogoči/onemogoči priključke	
Poročila	<ul style="list-style-type: none"> • Stran z menijskimi nastavitvami • Naprava • Natisni 	<ul style="list-style-type: none"> • Bližnjice • Faks • Omrežje
Odpravljanje težav	Strani za preskus kakovosti tiskanja	Čiščenje optičnega bralnika

¹ Na voljo samo pri nekaterih modelih tiskalnika.

² Prikaže se samo v vdolanem spletnem strežniku.

Naprava

Nastavitve

Element menija	Opis
Jezik prikaza [Seznam jezikov]	Nastavite jezik besedila, ki bo prikazano na zaslonu.
Država/regija [Seznam držav ali regij]	Navedite državo ali regijo, za delovanje v kateri je konfiguriran tiskalnik.
Zaženi začetno nastavitvev Ne* Da	Zaženite čarovnika za nastavitvev.
Tipkovnica Vrsta tipkovnice [Seznam jezikov]	Izberite jezik kot vrsto tipkovnice. Opomba: Vse vrednosti možnosti Vrsta tipkovnice morda niso prikazane ali pa so prikazane, če je nameščena posebna strojna oprema.
Prikazane informacije Prikaži besedilo 1 (Naslov IP*) Prikaži besedilo 2 (Datum/čas*) Besedilo po meri 1 Besedilo po meri 2	Določite, katere informacije naj bodo prikazane na začetnem zaslonu.
Datum in čas Konfiguriraj Trenutna datum in čas Ročno nastavi datum in čas Oblika zapisa datuma (MM-DD-LLLL*) Oblika zapisa ure (12-urni prikaz časa*) Časovni pas	Konfigurirajte datum in čas tiskalnika.
Datum in čas Protokol za sinhronizacijo omrežnega časa Omogoči NTP (Vklop*) Strežnik NTP Omogoči preverjanja pristnosti	Konfigurirajte nastavitve za Protokol za sinhronizacijo omrežnega časa (NTP). Opomba: Če je možnost Omogoči preverjanja pristnosti nastavljena na Ključ MD5, sta prikazani možnosti ID ključa in Geslo.
Velikosti papirja Ameriško* Metrično	Določite mersko enoto za velikosti papirja. Opomba: Začetna nastavitvev velikosti papirja je določena glede na državo ali območje, izbrano v čarovniku za začetno nastavitvev.
Svetlost zaslona 20-100% (100*)	Prilagodite svetlost zaslona.
Dostop do pogona Flash Onemogočeno Omogočeno*	Omogočite dostop do bliskovnega pogona.
Opomba: Zvezdica (*) ob vrednosti označuje privzeto tovarniško nastavitvev.	

Element menija	Opis
Optično branje ene strani na plošči Vklop Izklop*	Za kopije s stekla optičnega bralnika nastavite, da se naenkrat obdela samo ena stran.
Časovna omejitev zaslona 5–300 (60*)	Nastavite, po koliko časa nedelovanja v sekundah naj tiskalnik prikaže začetni zaslon ali samodejno odjavi uporabniški račun.
Opomba: Zvezdica (*) ob vrednosti označuje privzeto tovarniško nastavitvev.	

Varčevalni način

Element menija	Opis
Natisni Strani Enostransko* Obojestransko	Določite, ali naj tiskalnik tiska eno- ali obojestransko.
Natisni Strani na stran Izklop* 2 strani na stran 3 strani na stran 4 strani na stran 6 strani na stran 9 strani na stran 12 strani na stran 16 strani na stran	Tiskajte večstranske slike na eno stran papirja.
Natisni Temnost tonerja Lahek Običajno* Temno	Določite svetlost ali temnost besedila ali slik.
Kopiranje Strani Enostransko na enostransko* Enostransko na obojestransko	Določite, ali naj tiskalnik tiska eno- ali obojestransko.
Kopiranje Strani na stran Izklop* 2 pokončni strani 4 pokončne strani 2 ležeči strani 4 ležeče strani	Določite, koliko slik strani želite natisniti na eno stran lista papirja.
Kopiranje Temnost 1–9 (5*)	Prilagodite temnost optično prebrane slike.
Opomba: Zvezdica (*) ob vrednosti označuje privzeto tovarniško nastavitvev.	

Oddaljena nadzorna plošča

Element menija	Opis
Povezava zunanega VNC-ja Ne dovoli* Dovoli	Zunanji odjemalec VNC povežite z oddaljeno nadzorno ploščo.
Vrsta preverjanja pristnosti Brez* Standardno preverjanje pristnosti	Vrsto preverjanja pristnosti nastavite, ko dostopate do strežnika odjemalca VNC.
Geslo VNC	Določite geslo za povezavo s strežnikom odjemalca VNC. Opomba: Ta element menija je na voljo samo, če je Vrsta preverjanja pristnosti nastavljen na Standardno preverjanje pristnosti.
Opomba: Zvezdica (*) ob vrednosti označuje privzeto tovarniško nastavitvev.	

Obvestila

Element menija	Opis
Pisk ob naloženem samodejnem podajalniku dokumentov Izklop Vklon*	Omogočite zvok ob vlaganju papirja v samodejni podajalnik dokumentov.
Nadzor alarma Izklop Enkrat* Neprekinjeno	Nastavite, kolikokrat naj se sproži alarm, ko je potrebno posredovanje uporabnika.
Potrošni material Pokaži oceno potrošnega materiala Pokaži oceno* Ne pokaži ocene	Oglejte si približno stanje potrošnega materiala.
Potrošni material Alarm za kartošo Izklop Enkrat* Neprekinjeno	Nastavite, kolikokrat naj se sproži alarm, ko je kartoša skoraj prazna.
Potrošni material Obvestila o potrošnem materialu po meri	Nastavite, kako naj vas tiskalnik obvesti, ko morate posredovati. Opomba: Ta nastavev je na voljo samo v vdelanem spletnem strežniku.
Nastavev e-poštnih opozoril Nastavev e-pošte Primarni prehod SMTP	Vnesite naslov IP ali ime gostitelja primarnega strežnika SMTP za pošiljanje e-pošte.
Nastavev e-poštnih opozoril Nastavev e-pošte Vrata primarnega prehoda SMTP 1–65535 (25*)	Vnesite številko vrat primarnega strežnika SMTP.
Opomba: Zvezdica (*) ob vrednosti označuje privzeto tovarniško nastavitvev.	

Element menija	Opis
Nastavitev e-poštnih opozoril Nastavitev e-pošte Sekundarni prehod SMTP	Vnesite naslov IP strežnika ali ime gostitelja sekundarnega ali pomožnega strežnika SMTP.
Nastavitev e-poštnih opozoril Nastavitev e-pošte Vrata sekundarnega prehoda SMTP 1–65535 (25*)	Vnesite številko vrat sekundarnega ali pomožnega strežnika SMTP.
Nastavitev e-poštnih opozoril Nastavitev e-pošte Časovna omejitev SMTP 5–30 sekund (30*)	Nastavite časovno omejitev za tiskalnik, če se strežnik SMTP ne odzove.
Nastavitev e-poštnih opozoril Nastavitev e-pošte Naslov za odgovor	Določite naslov za odgovor v e-pošti.
Nastavitev e-poštnih opozoril Nastavitev e-pošte Vedno uporabi privzeti naslov za odgovor SMTP Izklop* Vklop	Uporabite SMTP-jev privzeti naslov za odgovor.
Nastavitev e-poštnih opozoril Nastavitev e-pošte Uporabi SSL/TLS Onemogočeno* Dogovori Zahtevano	Pošljite e-pošto prek šifrirane povezave.
Nastavitev e-poštnih opozoril Nastavitev e-pošte Zahtevaj zaupanja vredno potrdilo Vklop* Izklop	Zahtevajte zaupanja vredno potrdilo za dostop do strežnika SMTP.
Nastavitev e-poštnih opozoril Nastavitev e-pošte Preverjanje pristnosti strežnika SMTP Preverjanje pristnosti ni potrebno* Prijava/navadno NTLM CRAM-MD5 Digest-MD5 Kerberos 5	Nastavite vrsto preverjanja pristnosti za strežnik SMTP.
Nastavitev e-poštnih opozoril Nastavitev e-pošte Elektronska pošta, ki jo je poslala naprava Brez* Uporabi poverilnice naprave SMTP	Nastavite, ali naj bodo za e-pošto, ki jo je poslala naprava, zahtevane poverilnice.

Opomba: Zvezdica (*) ob vrednosti označuje privzeto tovarniško nastavitev.

Element menija	Opis
Nastavitev e-poštnih opozoril Nastavitev e-pošte ID uporabnika naprave	Določite ID uporabnika za povezavo s strežnikom SMTP.
Nastavitev e-poštnih opozoril Nastavitev e-pošte Geslo naprave	Določite geslo za povezavo s strežnikom SMTP.
Nastavitev e-poštnih opozoril Nastavitev e-pošte Domena NTLM	Določite ime domene za varnostni protokol NTLM.
Preprečevanje napak Pomoč pri zastoju Izklop Vkllop*	Nastavite tiskalnik, da samodejno preveri, ali je prišlo do zastoja papirja.
Preprečevanje napak Samodejno nadaljevanje Onemogočeno Omogočeno* (5 sekund) Čas samodejnega nadaljevanja	Ko tiskalniku omogočite, da počisti nekatere pogoje posredovanja, omogočite samodejno nadaljevanje obdelave ali tiskanja opravila.
Preprečevanje napak Samodejni ponovni zagon Samodejni ponovni zagon Znova zaženi v času nedejavnosti Vedno znova zaženi* Nikoli ne zaženi znova	Nastavite tiskalnik, da se znova zažene ob pojavu napake.
Preprečevanje napak Samodejni ponovni zagon Največje število samodejnih ponovnih zagonov (2*)	Nastavite število samodejnih ponovnih zagonov, ki jih tiskalnik lahko izvede.
Preprečevanje napak Samodejni ponovni zagon Okno za samodejni ponovni zagon (720*)	Nastavite, po koliko sekundah naj se tiskalnik samodejno znova zažene.
Preprečevanje napak Samodejni ponovni zagon Števec samodejnih ponovnih zagonov	Prikažite podatke o števcu ponovnih zagonov, ki so na voljo samo za branje.
Preprečevanje napak Prikaži napako zaradi kratkega papirja Vkllop Samodejno brisanje*	Nastavite tiskalnik, da prikaže sporočilo ob pojavu napake zaradi kratkega papirja. Opomba: Kratki papir se nanaša na velikost naloženega papirja.
Preprečevanje napak Zaščita strani Izklop* Vkllop	Nastavite tiskalnik, da celotno stran shrani v pomnilnik, preden jo natisne.
Opomba: Zvezdica (*) ob vrednosti označuje privzeto tovarniško nastavitev.	

Element menija	Opis
Obnovitev vsebine ob zastoju Obnovitev ob zastoju Izklop Vklop Samodejno*	Nastavite tiskalnik, da znova natisne zagozdene strani.
Obnovitev vsebine ob zastoju Obnovitev ob zastoju skenerja Raven opravila Raven strani*	Določite način ponovnega zagona opravila optičnega branja po odstranitvi zagozdenega papirja.
Opomba: Zvezdica (*) ob vrednosti označuje privzeto tovarniško nastavitvev.	

Upravljanje energije

Element menija	Opis
Profil načina mirovanja Natisni iz načina mirovanja Po tiskanju ostani buden Po tiskanju se preklopi v način mirovanja*	Nastavite tiskalnik, da ostane v načinu pripravljenosti ali da se po tiskanju vrne v način mirovanja.
Časovne omejitve Način mirovanja 1–120 minut (15*)	Nastavite čas nedejavnosti, preden začne tiskalnik delovati v načinu Način mirovanja.
Časovne omejitve Časovna omejitev za način hibernacije Onemogočeno 1 ura 2 uri 3 ure 6 ur 1 dan 2 dneva 3 dni* 1 teden 2 tedna 1 mesec	Nastavite čas, preden se tiskalnik izklopi.
Časovne omejitve Časovna omejitev za način hibernacije ob povezavi Hibernacija Brez hibernacije*	Nastavite funkcijo Časovna omejitev za način hibernacije, da izklopi tiskalnik, čeprav je ethernetna povezava aktivna.
Opomba: Zvezdica (*) ob vrednosti označuje privzeto tovarniško nastavitvev.	

Zbiranje anonimnih podatkov

Element menija	Opis
Zbiranje anonimnih podatkov Podat. o uporabi, delov. napr. Brez*	Pošljite podatke o uporabi in delovanju tiskalnika Lexmarku. Opomba: Čas pošiljanja anonimnih podatkov je prikazan samo, če nastavite Zbiranje anonimnih podatkov na Uporaba in delovanje naprave.
Čas pošiljanja anonimnih podatkov Začetni čas Končni čas	
Opomba: Zvezdica (*) ob vrednosti označuje privzeto tovarniško nastavitvev.	

Obnovitev tovarniško privzetih vrednosti

Element menija	Opis
Obnovi nastavitve Obnovi vse nastavitve Obnovi nastavitve tiskalnika Obnovi nastavitve omrežja Obnovi nastavitve faksiranja	Obnovite privzete tovarniške nastavitve tiskalnika.

Vzdrževanje

Meni za konfiguracijo

Element menija	Opis
Konfiguracija USB USB PnP 1* 2	Za boljšo združljivost z osebnim računalnikom v tiskalniku spremenite način pogona USB.
Konfiguracija USB Skeniranje prek USB-ja v lokalno Vklop* Izklop	Nastavite, ali naj bo gonilnik naprave USB oštevilčen kot preprosta naprava USB (en vmesnik) ali kot sestavljena naprava USB (več vmesnikov).
Konfiguracija USB Hitrost USB Polno Samodejno*	Nastavite vrata USB tako, da bodo delovala pri polni hitrosti, in onemogočite hitre zmožnosti.
Konfiguracija pladnja Povezovanje pladnja Samodejni Izklop*	Nastavite tiskalnik tako, da poveže pladnje z enakimi nastavitvami vrste in velikosti papirja. Opomba: Ta element menija je na voljo samo pri nekaterih modelih tiskalnika.
Opomba: Zvezdica (*) ob vrednosti označuje privzeto tovarniško nastavitvev.	

Element menija	Opis
Konfiguracija pladnja Pokaži sporočilo o vstavku pladnja Izklop Samo za neznane velikosti* Vedno	Po vstavitvi pladnja naj se prikaže sporočilo za izbiro velikosti in vrste papirja.
Konfiguracija pladnja Nalaganje velikosti A5 Krajši rob Daljši rob*	Določite usmerjenost strani pri nalaganju papirja velikosti A5.
Konfiguracija pladnja Pozivi za papir Samodejno* Ročna izbira papirja	Nastavite vir papirja, ki ga bo uporabnik napolnil, ko se bo prikazal poziv za nalaganje papirja.
Konfiguracija pladnja Pozivi za ovojnice Samodejno* Ročna izbira ovojnice	Nastavite vir papirja, ki ga bo uporabnik napolnil, ko se bo prikazal poziv za nalaganje ovojnic.
Konfiguracija pladnja Dejanje za pozive Pozovi uporabnika* Nadaljuj Uporabi trenutno	Nastavite tiskalnik, da razrešuje pozive za zamenjavo papirja ali ovojnic.
Poročila Stran z menijskimi nastavitvami Dnevnik dogodkov Povzetek dnevnika dogodkov	Natisnite poročila o nastavitvah menijev tiskalnika, stanju in dnevnikih dogodkov.
Poraba in števci potrošnega materiala Izbriši zgodovino porabe potrošnega materiala	Ponastavite zgodovino porabe potrošnega materiala, kot sta število strani in število preostalih dni, na tovarniške nastavitve.
Poraba in števci potrošnega materiala Ponastavitev fiksirne enote Ponastavitev ITM	Po namestitvi novega potrošnega materiala ponastavite števec.
Emulacije tiskalnika Emulacija PPDS Izklop* Vklop	Nastavite tiskalnik tako, da prepozna in uporablja podatkovni tok PPDS.
Emulacije tiskalnika Emulacija PS Vklop* Izklop	Nastavite tiskalnik tako, da prepozna in uporablja podatkovni tok PS.
Emulacije tiskalnika Varnost emulatorja Časovna omejitev strani 0–60 (60*)	Nastavite časovno omejitev strani med emulacijo.
Opomba: Zvezdica (*) ob vrednosti označuje privzeto tovarniško nastavitvev.	

Element menija	Opis
Emulacije tiskalnika Varnost emulatorja Ponastavi emulator po opravi Vklop Izklop*	Po tiskalnem opravi ponastavite emulator.
Emulacije tiskalnika Varnost emulatorja Onemogoči dostop do sporočil tiskalnika Vklop* Izklop	Onemogočite dostop do sporočila tiskalnika med emulacijo.
Konfiguracija faksa Podpora pri nizki porabi faksa Onemogoči mirovanje Dovoli mirovanje Samodejno*	Nastavite, da faks preklopi v način mirovanja, ko to določi tiskalnik. Opomba: Ta element menija je na voljo samo pri nekaterih modelih tiskalnika.
Konfiguracija tiskanja Samo črno-belo tiskanje Izklop* Vklop	Natisnite barvno vsebino v sivini.
Konfiguracija tiskanja Lovljenje barv Izklop 1 2* 3 4 5	Izboljšajte natise, da popravite napačno registracijo v tiskalniku.
Konfiguracija tiskanja Ostrenje pisav 0–150 (24*)	Nastavite vrednost velikosti besedila v točkah, do katere naj se pri tiskanju podatkov o pisavi uporabljene pogosto prekrivne plasti. Na primer če je vrednost 24, vse pisave velikosti 24 točk ali manj uporabljajo pogosto prekrivne plasti.
Načini delovanja naprave Tihi način Vklop Izklop*	Nastavite, da bo tiskalnik deloval v načinu Tihi način. Opomba: Če omogočite to nastavitvev, tiskalnik deluje počasneje.
Načini delovanja naprave Meniji plošče Omogoči* Onemogoči	Omogočite dostop do menijev nadzorne plošče.

Opomba: Zvezdica (*) ob vrednosti označuje privzeto tovarniško nastavitvev.

Element menija	Opis
Načini delovanja naprave Varni način Izklop* Vklop	Nastavite tiskalnik, da deluje v posebnem načinu, v katerem poskuša kljub težavam zagotavljati čim več funkcij. Na primer, če je možnost nastavljena na Vklop in motorček za obojestransko tiskanje ne deluje, tiskalnik enostransko tiska dokumente, tudi če je opravilo obojestransko tiskanje. Opomba: Ta element menija je na voljo samo pri nekaterih modelih tiskalnika.
Načini delovanja naprave Počisti stanje po meri	Brisanje uporabniško določenih nizov za sporočilo po meri Privzeto ali Drugo.
Načini delovanja naprave Počisti vsa oddaljeno nameščena sporočila	Izbrišite oddaljeno nameščena sporočila. Opomba: Ta element menija je na voljo samo pri nekaterih modelih tiskalnika.
Načini delovanja naprave Samodejno prikaži zaslone z napakami Vklop* Izklop	Prikaz obstoječih sporočil o napakah na zaslonu, potem ko je tiskalnik nedejaven na začetnem zaslonu toliko časa, kot je določeno v nastavitvi Časovna omejitev zaslona.
Nastavitev senzorja pasov tonerja Nastavitev frekvence umerjanja Onemogočeno Najmanj sprememb barve Manj sprememb barve Običajno* Večja barvna natančnost Največja barvna natančnost	Nastavite privzeto frekvenco umerjanja.
Nastavitev senzorja pasov tonerja Polno umerjanje	Zaženite polno barvno umerjanje.
Nastavitev senzorja pasov tonerja Natisni stran z informacijami o TPS	Natisnite diagnostično stran z informacijami o umerjanju senzorja pasov tonerja.
Konfiguracija optičnega bralnika Ročna registracija skenerja Hitri preizkus tiskanja	Natisnite ciljno stran hitrega preizkusa. Opomba: Razmik robov na ciljni strani mora biti enakomeren povsod okrog cilja. Če ni, boste morda morali ponastaviti robove tiskalnika.
Konfiguracija optičnega bralnika Ročna registracija skenerja Registracija sprednjega samodejnega podajalnika dokumentov Registracija zadnjega samodejnega podajalnika dokumentov Registracija plošče za optično branje	Ročno registrirajte ploščo za optično branje in samodejni podajalnik dokumentov po zamenjavi samodejnega podajalnika dokumentov, stekla optičnega bralnika ali plošče kontrolnika.
Opomba: Zvezdica (*) ob vrednosti označuje privzeto tovarniško nastavitvev.	

Element menija	Opis
Konfiguracija optičnega bralnika Brisanje robov Brisanje robov plošče za optično branje 0–6 (3*) Brisanje robov samodejnega podajalnika dokumentov 0–6 (3*)	Nastavite velikost območja brez tiskanja v milimetrih okrog opravila optičnega branja s samodejnim podajalnikom dokumentov ali ploščo za optično branje.
Konfiguracija optičnega bralnika Onemogoči skener Omogočeno* Onemogočeno Samodejni podajalnik dokumentov je onemogočen	Če optični bralnik ne deluje pravilno, ga onemogočite.
Konfiguracija optičnega bralnika Vrstni red bajtov oblike TIFF Zaporedje bajtov CPE* Tanki konec Debeli konec	Nastavite vrstni red bajtov optično prebranega dokumenta v obliki TIFF.
Konfiguracija optičnega bralnika Točno število vrstic TIFF na trak Vklop* Izklop	Nastavite vrednost oznake RowsPerStrip optično prebranega dokumenta v obliki TIFF.
Opomba: Zvezdica (*) ob vrednosti označuje privzeto tovarniško nastavitvev.	

Brisanje ob koncu uporabe

Element menija	Opis
Trajno izbriši vse podatke v obstojnem pomnilniku Izbriši vse nastavitve tiskalnika in omrežja Izbriši vse bližnjice in njihove nastavitve	Izbrišite vse nastavitve in programe, ki so shranjeni v tiskalniku.

Vidne ikone na začetnem zaslonu

Meni	Opis
Kopiranje	Določite, katere ikone bodo prikazane na začetnem zaslonu. Opomba: Faks, Pogon USB in Zaznamki so na voljo samo pri nekaterih modelih tiskalnika.
E-pošta	
Faks	
Stanje/potrebščine	
Čakalna vrsta opravil	
Sprememba jezika	
Zadržana opravila	
Pogon USB	
Zaznamki	
Cloud Connector	
Optično branje v računalnik	

Več o tiskalniku

Element menija	Opis
Oznaka sredstev	Opišite tiskalnik. Največja dolžina je 32 znakov.
Mesto tiskalnika	Navedite mesto tiskalnika. Največja dolžina je 63 znakov.
Obrnite se na	Prilagodite ime tiskalnika. Največja dolžina je 63 znakov.
Izvozi konfiguracijsko datoteko v USB*	Izvozite konfiguracijske datoteke na bliskovni pogon.
Izvozi stisnjene dnevnik v USB*	Izvozite stisnjene dnevnik v na bliskovni pogon.
Pošlji dnevnik	Pošljite diagnostične podatke Lexmarku.

* Ta element menija je na voljo samo pri nekaterih modelih tiskalnika.

Natisni

Postavitev

Element menija	Opis
Strani Enostransko* Obojestransko	Določite, ali naj tiskalnik tiska eno- ali obojestransko.
Slog obračanja Daljši rob* Krajši rob	Določite, katera stran papirja (daljši ali krajši rob) naj bo vezana ob obojestranskem tiskanju. Opomba: Odvisno od izbrane možnosti, tiskalnik samodejno zamakne vse natisnjene podatke na strani za pravilno vezavo opravila.

Opomba: Zvezdica (*) ob vrednosti označuje privzeto tovarniško nastavitvev.

Element menija	Opis
Prazne strani Natisni Ne tiskaj*	Natisnite prazne strani, ki so vključene v tiskalno opravilo.
Zbiranje Izklop [1, 1, 1, 2, 2, 2] Vkllop [1, 2, 1, 2, 1, 2]*	Zlasti pri tiskanju več kopij opravila zložite strani tiskalnega opravila po vrstnem redu.
Ločevalni listi Brez* Med kopijami Med opravili Med stranmi	Med tiskanjem vstavite prazne ločevalne liste.
Vir ločevalnih listov pladenj 1	Določite vir papirja za ločevalne liste.
Strani na stran Izklop* 2 strani na stran 3 strani na stran 4 strani na stran 6 strani na stran 9 strani na stran 12 strani na stran 16 strani na stran	Tiskajte več slik strani na eno stran papirja.
Razporeditev strani na stran Vodoravno* Obratno vodoravno Navpično Obratno navpično	Določite položaj večstranskih slik pri uporabi možnosti Strani na stran. Opomba: Položaj je odvisen od števila slik strani in njihove usmeritve na strani.
Usmerjenost strani na stran Samodejno* Ležeče Pokončno	Določite usmeritev večstranskega dokumenta pri uporabi možnosti Strani na stran.
Obroba strani na stran Brez* Vidna	Natisnite obrobo okoli vsake slike strani pri uporabi možnosti Strani na stran.
Kopije 1–9999 (1*)	Določite število kopij za vsako tiskalno opravilo.
Območje tiskanja Običajno* Prilagajanje strani Cela stran	Nastavite območje tiskanja na listu papirja.
Opomba: Zvezdica (*) ob vrednosti označuje privzeto tovarniško nastavitvev.	

Nastavitev

Element menija	Opis
Jezik tiskalnika Emulacija PCL Emulacija PS*	Nastavite jezik tiskalnika. Opomba: Nastavitev jezika tiskalnika ne prepreči, da bi programska oprema poslala tiskalna opravila, pri katerih je uporabljen drug jezik tiskalnika.
Uporaba tiskalnika Največja hitrost Največja zmogljivost*	Ugotovite, kako delujejo tiskalne kartuše med tiskanjem. Opombe: <ul style="list-style-type: none"> • Ko je nastavljena možnost Največja zmogljivost, se barvne tiskalne kartuše upočasnijo ali ustavijo pri tiskanju skupin samo črnih strani. • Ko je nastavljena možnost Največja hitrost, barvne tiskalne kartuše vedno delujejo med tiskanjem, ne glede na to, ali se tiskajo barvne ali črne strani.
Varčevanje z viri Vkllop Izklop*	Določite, kaj naj tiskalnik stori s prenesenimi viri, kot so pisave in makri, ko prejme opravilo, za katerega je potrebnega več pomnilnika, kot ga je na voljo. Opombe: <ul style="list-style-type: none"> • Ko je ta možnost nastavljena na Izklop, tiskalnik ohrani prenesene vire samo, dokler je potreben pomnilnik. Viri, povezani z nedejavnim jezikom tiskalnika, se izbrišejo. • Ko je ta možnost nastavljena na Vkllop, tiskalnik ohrani vse trajne prenesene vire za vse jezike. Tiskalnik po potrebi prikaže sporočila o polnem pomnilniku, namesto da bi izbrisal trajne vire.
Vrstni red pri možnosti Natisni vse Po abecedi* Najprej najnovejši Najprej najstarejši	Določite vrstni red tiskanja zadržanih in zaupnih opravil, ko je izbrana možnost Natisni vse.

Opomba: Zvezdica (*) ob vrednosti označuje privzeto tovarniško nastavitev.

Kakovost

Element menija	Opis
Način tiskanja Črno-belo Barvno*	Nastavite način tiskanja.
Ločljivost tiskanja 4800 CQ*	Nastavite ločljivost natisa. Opomba: 4800 CQ zagotavlja kakovostne natise pri največji hitrosti.
Temnost tonerja Lahek Običajno* Temno	Določite svetlost ali temnost slik z besedilom.
Polton Običajno* Podrobnosti	Izboljšajte natis, tako da bo imel gladke črte z ostrejšimi robovi.

Opomba: Zvezdica (*) ob vrednosti označuje privzeto tovarniško nastavitev.

Element menija	Opis
Svetlost RGB –6–6 (0*)	Prilagodite svetlost, kontrast in nasičenost barvnega natisa. Opomba: Ta nastavev ne vpliva na datoteke, kjer so uporabljene barvne specifikacije CMYK.
Kontrast RGB 0–5 (0*)	
Nasičenost RGB 0–5 (0*)	
Opomba: Zvezdica (*) ob vrednosti označuje privzeto tovarniško nastavev.	

Napredna obdelava slik

Element menija	Opis
Ravnovesje barv Cijan –5–5 (0*) Magenta –5–5 (0*) Rumena –5–5 (0*) Črna –5–5 (0*) Ponastavi privzete vrednosti	Prilagodite količino tonerja, ki se porabi za posamezno barvo.
Popravljanje barv Popravljanje barv Samodejno* Izklop Ročno Vsebina popravljanja barv	Spremenite nastavitve barv, uporabljene za tiskanje dokumentov. Opombe: <ul style="list-style-type: none"> • Z nastavitvijo možnosti Izklop tiskalnik popravljanje barv prejme prek programske opreme. • Z nastavitvijo možnosti Samodejno tiskalnik uporabi različne barvne profile za vsak predmet na natisnjeni strani. • Z možnostjo Ročno lahko prilagodite pretvarjanje barv RGB ali CMYK za vsak predmet na natisnjeni strani. • Vsebina popravljanja barv je na voljo samo, če je Popravljanje barv nastavljeno na Ročno.
Barvno prilagajanje	Umerite tiskalnik, da se prilagodi različnim barvam natisnjenih dokumentov.
Opomba: Zvezdica (*) ob vrednosti označuje privzeto tovarniško nastavev.	

PostScript

Element menija	Opis
Natisni napako PS Vklop Izklop*	Natisnite stran z opisom napake PostScripta® . Opomba: Ob napaki se tiskalno opravilo ustavi, tiskalnik natisne sporočilo o napaki, preostanek opravila pa spusti skozi.
Najmanjša širina črte 1–30 (2*)	Nastavite najmanjšo širino poteze. Opomba: Opravila, natisnjena v ločljivosti 4800 CQ, uporabljajo polovično vrednost.
Opomba: Zvezdica (*) ob vrednosti označuje privzeto tovarniško nastavev.	

Element menija	Opis
Zakleni način zagona PS Vklon* Izklop	Onemogočite datoteko SysStart. Opomba: Privzeta vrednost se razlikuje glede na model tiskalnika.
Glajenje slik Vklon Izklop*	Izboljšajte kontrast in ostrino slik nizke ločljivosti. Opomba: Nastavitev ne vpliva na slike ločljivosti 300 dpi ali višje.
Časovna omejitev čakanja Onemogočeno Omogočeno*	Omogočite tiskalniku, da počaka na več podatkov, preden prekliče tiskalno opravilo.
Trajanje časovne omejitve čakanja 15–65.535 (40*)	Nastavite, koliko sekund naj tiskalnik čaka na dodatne podatke, preden prekine tiskalno opravilo. Opomba: Ta element menija je na voljo samo, če je omogočena možnost Časovna omejitev čakanja.
Opomba: Zvezdica (*) ob vrednosti označuje privzeto tovarniško nastavitev.	

PCL

Element menija	Opis
Ime pisave [Seznam razpoložljivih pisav] (Courier*)	Izberite pisavo iz določenega vira pisav.
Nabor simbolov [Seznam razpoložljivih naborov simbolov] (10U PC-8*)	Določite nabor simbolov za posamezno ime pisave. Opomba: Nabor simbolov je nabor abecednih in številskih znakov, ločil in posebnih simbolov. Nabori simbolov podpirajo različne jezike ali določene programe, na primer matematične simbole za znanstvena besedila.
Širina 0,08–100,00 (10,00*)	Določite širino za pisave z nespremenljivo širino ali z enojnim presledkom. Opomba: Širina se nanaša na število fiksnih znakov v enem vodoravnem palcu natipkanega besedila.
Usmerjenost Pokončno* Ležeče Obratno pokončno Obratno ležeče	Določite usmerjenost besedila in grafik na strani.
Število vrstic na stran 1-255	Določite število vrstic besedila za vsako stran, natisnjeno prek podatkovnega toka PCL®. Opombe: <ul style="list-style-type: none"> Ta element menija aktivira navpičen pomik, ki povzroči, da se izbrano število zahtevanih vrstic natisne med privzetimi robovi strani. 60 je ameriška privzeta tovarniška nastavitev. 64 je mednarodna privzeta tovarniška nastavitev.
Opomba: Zvezdica (*) ob vrednosti označuje privzeto tovarniško nastavitev.	

Element menija	Opis
Najmanjša širina črte za PCL5 1–30 (2*)	Nastavite začetno najmanjšo širino poteze.
Najmanjša širina črte za PCLXL 1–30 (2*)	
Širina A4 198 mm* 203 mm	Nastavite širino logične strani za papir velikosti A4. Opomba: Logična stran je prostor na fizični strani, kamor se natisnejo podatki.
Samodejno CR po LF Vklop Izklop*	Nastavite tiskalnik tako, da po ukazu za konec vrstice izvede pomik v novo vrstico. Opomba: Pomik v novo vrstico je mehanizem, ki tiskalniku posreduje ukaz, naj položaj kazalca premakne v prvi položaj v isti vrstici.
Samodejno LF po CR Vklop Izklop*	Nastavite tiskalnik tako, da po ukazu za pomik v novo vrstico izvede konec vrstice.
Novo oštevilčenje pladnjev Dodeli pladenj [x] Dodeli ročno izbiro papirja Dodeli ročno izbiro ovojnic	Konfigurirajte tiskalnik, da bo deloval z drugim gonilnikom tiskalnika ali programom po meri, ki uporablja drug niz dodelitev za zahtevanje danega vira papirja.
Novo oštevilčenje pladnjev Ogled tovarniško privzetih vrednosti	Prikažite privzeto tovarniško vrednost, dodeljeno posameznemu viru papirja.
Novo oštevilčenje pladnjev Obnovi privzete vrednosti	Obnovite vrednosti novih oštevilčenj pladnjev na tovarniško privzete vrednosti.
Časovna omejitev tiskanja Onemogočeno Omogočeno*	Nastavite tiskalnik, da konča tiskalno opravilo, potem ko je bil nedejaven določen čas, naveden v sekundah. Opomba: Možnost Trajanje časovne omejitve tiskanja je prikazana samo, ko je omogočena Časovna omejitev tiskanja.
Trajanje časovne omejitve tiskanja 1–255 (90*)	
Opomba: Zvezdica (*) ob vrednosti označuje privzeto tovarniško nastavitvev.	

Slika

Element menija	Opis
Samodejno prilagajanje Vklop Izklop*	Izberite najustreznejšo razpoložljivo velikost papirja in nastavitvev usmerjenosti za sliko. Opomba: Ko je nastavljen na Vklop, ta element menija preglasi nastavitvev prilagajanja velikosti in usmerjenosti za sliko.
Obrni Izklop* Vklop	Preobrnite dvotonske črno-bele slike. Opomba: Ta element menija ne velja za slikovni obliki GIF ali JPEG.
Opomba: Zvezdica (*) ob vrednosti označuje privzeto tovarniško nastavitvev.	

Element menija	Opis
Prilagajanje velikosti Fiksni okvir zgoraj levo Najboljša prilagoditev* Fiksni okvir na sredini Prilagodi višino/širino Prilagodi višino Prilagodi širino	Prilagodite sliko, da se prilega natisljivemu območju. Opomba: Če je Samodejno prilagajanje nastavljeno na Vklop, je Prilagajanje velikosti samodejno nastavljeno na možnost Najboljša prilagoditev.
Usmerjenost Pokončno* Ležeče Obratno pokončno Obratno ležeče	Določite usmerjenost besedila in grafik na strani.
Opomba: Zvezdica (*) ob vrednosti označuje privzeto tovarniško nastavitvev.	

Papir

Konfiguracija pladnja

Element menija	Opis
Privzeti vir Pladenj [x] (1*) Ročna izbira papirja Ročna izbira ovojnice	Nastavite vir papirja za vsa tiskalna opravila.
Velikost/vrsta papirja Pladenj [x] (1*) Ročna izbira papirja Ročna izbira ovojnice	Določite velikost ali vrsto papirja, naloženega v posamezni vir papirja.
Nadomestna velikost Izklop Letter/A4 Vse navedeno*	Nastavite tiskalnik, da uporabi nadomestno velikost papirja, če zahtevana velikost ni naložena v noben vir papirja. Opombe: <ul style="list-style-type: none"> Izklop uporabnika pozove, naj naloži zahtevano velikost papirja. Letter/A4 natisne dokument velikosti A4 na velikost Letter, ko nalagate papir velikosti Letter, in dokumente velikosti Letter na papir velikosti A4, ko nalagate papir velikosti A4. Vse navedeno nadomešča Letter/A4.
Opomba: Zvezdica (*) ob vrednosti označuje privzeto tovarniško nastavitvev.	

Konfiguracija medija

Univerzalna nastavitvev

Element menija	Opis
Merske enote Palci Milimetri	Določite mersko enoto za univerzalni papir. Opomba: Možnost Palci je ameriška privzeta tovarniška nastavitvev. Milimetri so mednarodna privzeta tovarniška nastavitvev.
Širina pokončno postavljene strani 3,00-14,17 palca (8,50*) 76-360 mm (216*)	Nastavite širino pokončno postavljene strani za univerzalni papir.
Višina pokončno postavljene strani 3,00-14,17 palca (14*) 76-360 mm (356*)	Nastavite višino pokončno postavljene strani za univerzalni papir.
Smer podajanja Krajši rob* Daljši rob	Nastavite tiskalnik, da pobira papir pri krajšem robu ali pri daljšem robu. Opomba: Daljši rob je na voljo samo, če je najdaljši rob krajši od največje podprte širine.
Opomba: Zvezdica (*) ob vrednosti označuje privzeto tovarniško nastavitvev.	

Velikosti skeniranih dokumentov po meri

Element menija	Opis
Velikost optično prebranih dokumentov po meri [x] Ime velikosti dokumenta za skeniranje Širina 1–8,50 palca (8,50*) 25–216 mm (216*) Višina 1-14 palca (14*) 25-356 mm (297*) Usmerjenost Pokončno* Ležeče 2 skenirana dokumenta na stran Izklop* Vklop	Določite ime velikosti dokumenta za optično branje in konfigurirajte nastavitve optičnega branja.
Opomba: Zvezdica (*) ob vrednosti označuje privzeto tovarniško nastavitvev.	

Vrste medijev

Element menija	Opis
Navaden papir Kartonski papir Recikliran Sijajni Nalepke Kopirni Ovojnica Pisemski z glavo Vnaprej potiskani Barven papir Lahek Težek Grob/bombažni Vrsta po meri [x]	Nastavite teksturo, težo in smer naloženega papirja. Opomba: Vrsta po meri je podprta samo pri nekaterih modelih tiskalnika.

Kopiranje

Privzete nastavitve za kopiranje

Element menija	Opis
Vrsta vsebine Besedilo Besedilo/fotografija* Fotografija Grafike	Izboljšajte rezultat natisa glede na vsebino izvirnika.
Strani Enostransko na enostransko* Enostransko na obojestransko Obojestransko na enostransko Obojestransko na obojestransko	Določite način optičnega branja glede na izvirnik. Opomba: Možnosti Obojestransko na enostransko in Obojestransko na obojestransko se prikažeta samo pri nekaterih modelih tiskalnika.
Barvno Izklop Vklop* Samodejno	Določite, ali želite tiskati barvne natise.
Strani na stran Izklop* 2 pokončni strani 4 pokončne strani 2 ležeči strani 4 ležeči strani	Določite, koliko slik strani želite natisniti na eno stran lista papirja.
Opomba: Zvezdica (*) ob vrednosti označuje privzeto tovarniško nastavitev.	

Element menija	Opis
Natisni robove strani Vklon Izklon*	Pri tiskanju več strani na eno stran nastavite, da bodo slike obrobljene.
Zbiranje Izklon [1, 1, 1, 2, 2, 2] Vklon [1, 2, 1, 2, 1, 2]*	Zaporedoma natisnite več kopij.
Velikost "Kopiraj iz" [Seznam velikosti papirja]	Nastavite velikost papirja izvornika. Opomba: Letter je ameriška privzeta tovarniška nastavitvev. A4 je mednarodna privzeta tovarniška nastavitvev.
Vir "Kopiraj v" Pladenj [x] (1*) Ročni podajalnik Usklajevanje samodejno določene velikosti	Določite vir papirja za opravilo kopiranja.
Temnost 1–9 (5*)	Prilagodite temnost optično prebrane slike.
Število kopij 1–9999 (1*)	Določite število kopij.
Opomba: Zvezdica (*) ob vrednosti označuje privzeto tovarniško nastavitvev.	

Napredna obdelava slik

Element menija	Opis
Ravnovesje barv Od cijana do rdeče –4–4 (0*) Od magente do zelene –4–4 (0*) Od rumene do modre –4–4 (0*)	Prilagodite intenzivnost barv med skeniranjem.
Samodejno zaznavanje barve Občutljivost na barvo 1–9 (5*) Občutljivost na območje 1–9 (5*)	Nastavite količino barve, ki jo tiskalnik zazna z izvornika.
Kontrast Najboljše za vsebino* 0 1 2 3 4 5	Določite kontrast izhoda.
Opomba: Zvezdica (*) ob vrednosti označuje privzeto tovarniško nastavitvev.	

Element menija	Opis
Odstranitev ozadja Raven -4-4 (0*)	Prilagodite količino ozadja, vidnega na optično prebrani sliki.
Skeniraj od roba do roba Vklop Izklop*	Omogočite optično branje od roba do roba izvirnika.
Opomba: Zvezdica (*) ob vrednosti označuje privzeto tovarniško nastavitev.	

Upravljanje skrbnika

Element menija	Opis
Dovoli barvne kopije Vklop* Izklop	Tiskajte barvne kopije.
Dovoli shranjevanje v obliki bližnjice Vklop* Izklop	Nastavitve kopiranja po meri shranite kot bližnjice.
Opomba: Zvezdica (*) ob vrednosti označuje privzeto tovarniško nastavitev.	

Faks

Privzete vrednosti faksa

Način Faks

Element menija	Opis
Način Faks Faks Strežnik za faks Onemogočeno	Izberite način faksa. Opomba: Glede na model tiskalnika se privzeta tovarniška nastavitev lahko razlikuje.

Nastavitev faksa

Splošne nastavitve faksiranja

Element menija	Opis
Ime faksa	Identificirajte svoj faks.
Številka faksa	Identificirajte številko svojega faksa.
ID faksa Ime faksa Številka faksa*	Prejemnikom faksa sporočite ime ali številko svojega faksa.
Opomba: Zvezdica (*) ob vrednosti označuje privzeto tovarniško nastavitev.	

Element menija	Opis
Uporaba pomnilnika Vsi prejeti Večinoma prejeti Enako* Večinoma poslani Vsi poslani	Nastavite količino notranjega pomnilnika tiskalnika za faksiranje. Opomba: Ta element menija preprečuje težave z medpomnilnikom in napake pri pošiljanju faksov.
Prekliči fakse Dovoli* Ne dovoli	Prekličite odhodne fakse, preden se prenesejo, ali prekličite dohodne fakse, preden se do konca natisnejo.
Skrivanje številke faksa Izklop* Z leve Z desne	Določite obliko za skrivanje številke odhodnih faksov.
Številke, ki jih želite skriti 0–58 (0*)	Določite, koliko števk v številki odhodnih faksov želite skriti.
Omogoči zaznavanje povezane linije Vklop* Izklop	Ugotovite, ali je telefonska linija povezana s tiskalnikom. Opomba: Zaznavanje poteka pri vklopu tiskalnika in pred vsakim klicem.
Optimizacija združljivosti faksa	Konfigurirajte funkcijo faksiranja tiskalnika za optimalno združljivost z drugimi faksi.
Prenos faksov T.38 Analogno G.711 etherFAX	Nastavite način prenosa faksov. Opombe: <ul style="list-style-type: none"> • Ta element menija je prikazan samo, če je v tiskalniku nameščen komplet licenc za etherFAX ali faksiranje prek IP-ja (FoIP). • Glede na model tiskalnika se privzete tovarniške nastavitve lahko razlikujejo.
Opomba: Zvezdica (*) ob vrednosti označuje privzeto tovarniško nastavitvev.	

Nastavitve faksa HTTPS

Opomba: Ta meni je prikazan samo, če je Prenos faksov nastavljen na etherFAX.

Element menija	Opis
URL storitve HTTPS	Določite URL storitve etherFAX.
Namestniški strežnik HTTPS	Določite URL namestniškega strežnika.
Uporabnik namestniškega strežnika HTTPS	Določite uporabniško ime in geslo za namestniški strežnik.
Geslo namestniškega strežnika HTTPS	
Šifriranje faksov pri pošiljanju Onemogočeno Omogočeno* Zahtevano	Omogočite šifriranje za odhodne fakse.
Opomba: Zvezdica (*) ob vrednosti označuje privzeto tovarniško nastavitvev.	

Element menija	Opis
Šifriranje faksov pri prejemanju Onemogočeno Omogočeno* Zahtevano	Omogočite šifriranje za dohodne fakse.
Stanje faksa HTTPS	Pokažite stanje komunikacije storitve etherFAX.
Opomba: Zvezdica (*) ob vrednosti označuje privzeto tovarniško nastavitvev.	

Nastavitve pošiljanja faksov

Element menija	Opis
Ločljivost Standardno* Drobno Zelo drobno Ultra drobno	Nastavite ločljivost optično prebrane slike. Opomba: Višja ločljivost podaljša čas prenosa faksa in potrebuje več pomnilnika.
Velikost izvirnika [Seznam velikosti papirja] (Različne velikosti*)	Določite velikost izvirnika.
Usmerjenost Pokončno* Ležeče	Določite usmerjenost izvirnega dokumenta. Opomba: Ta element menija je na voljo samo pri nekaterih modelih tiskalnika.
Strani Izklop* Krajši rob Daljši rob	Določite usmerjenost izvirnika pri optičnem branju obeh strani dokumenta. Opomba: Ta element menija je na voljo samo pri nekaterih modelih tiskalnika.
Vrsta vsebine Besedilo* Besedilo/fotografije Fotografija Grafike	Izboljšajte rezultat natisa glede na vsebino izvirnika.
Temnost 1–9 (5*)	Prilagodite temnost optično prebrane slike.
Za PABX Vklop Izklop*	Nastavite tiskalnik, da izbere številko faksa, ne da bi čakal na klicni signal. Opomba: Enota PABX (Private Automated Branch Exchange) je domača telefonska centrala, ki zagotavlja enojno dostopno številko za več linij do zunanjih klicateljev.
Način izbiranja Tonsko* Impulzno	Določite način izbiranja za dohodne ali odhodne fakse.
Opomba: Zvezdica (*) ob vrednosti označuje privzeto tovarniško nastavitvev.	

Napredna obdelava slik

Element menija	Opis
Ravnovesje barv Cijan – rdeča –4–4 (0*) Magenta – zelena –4–4 (0*) Rumena – modra –4–4 (0*)	Prilagodite intenzivnost barv med optičnim branjem.
Kontrast Najboljše za vsebino* 0 1 2 3 4 5	Prilagodite kontrast natisnjenih dokumentov.
Odstranitev ozadja Raven –4–4 (0*)	Prilagodite količino ozadja, vidnega na optično prebrani sliki.
Skeniraj od roba do roba Vklop Izklop*	Omogočite optično branje od roba do roba izvirnika.
Opomba: Zvezdica (*) ob vrednosti označuje privzeto tovarniško nastavitvev.	

Upravljanje skrbnika

Element menija	Opis
Samodejno ponovno izbiranje 0–9 (5*)	Nastavite število poskusov ponovnega izbiranja glede na ravni dejavnosti prejemniških fakssov.
Pogostost ponovnega izbiranja 1–200 minut (3*)	Podaljšajte čas med poskusi ponovnega izbiranja, da tako povečate možnost uspešnega pošiljanja faksa.
Omogoči ECM Vklop* Izklop	Aktivirajte način za odpravljanje napak (ECM) za opravila faksiranja. Opomba: Način ECM zazna in odpravlja napake v postopku prenosa fakssov, ki jih povzročajo motnje telefonske linije in šibek signal.
Omogoči skeniranje fakssov Vklop* Izklop	Faksiranje dokumentov, ki jih optično berete s tiskalnikom.
Gonilnik v faks Vklop* Izklop	Omogočite gonilniku tiskalnika, da pošlje faks.
Opomba: Zvezdica (*) ob vrednosti označuje privzeto tovarniško nastavitvev.	

Element menija	Opis
Dovoli shranjevanje v obliki bližnjice Vklop* Izklop	Shranite številke faksov kot bližnjice v tiskalniku.
Največja hitrost 33.600* 14400 9600 4800 2400	Nastavite najvišjo hitrost za pošiljanje faksov.
Omogočanje skeniranja barvnih faksov Privzeto izključeno* Privzeto vključeno Nikoli ne uporabi Vedno uporabi	Omogočite barvno optično branje za fakse.
Samodejno pretvarjanje barvnih faksov v črno-bele Vklop* Izklop	Pretvorite vse izhodne barvne fakse v črno-bele.
Potrdite številko faksa Izklop* Vklop	Prosimo uporabnika, da potrdi številko za faksiranje.
Izhodna koda	Nastavite izhodno kodo.
Opomba: Zvezdica (*) ob vrednosti označuje privzeto tovarniško nastavitvev.	

Nastavitve prejetja faksov

Element menija	Opis
Število zvonjenj za odgovor 1–25 (3*)	Nastavite število zvonjenj za dohodni faks.
Samodejno zmanjšanje Vklop* Izklop	Prilagodite velikost dohodnega faksa strani.
Vir papirja Pladenj [X] Samodejno*	Nastavite vir papirja za tiskanje dohodnega faksa.
Strani Vklop Izklop*	Tiskajte na obe strani papirja.
Ločevalni listi Brez* Pred opraviom Po opraviu	Določite, ali želite, da se med tiskanjem vstavljajo prazni ločevalni listi.
Opomba: Zvezdica (*) ob vrednosti označuje privzeto tovarniško nastavitvev.	

Element menija	Opis
Vir ločevalnih listov Pladenj [X] (1*)	Določite vir papirja za ločevalne liste.
Noga faksa Vklop Izklop*	Nastavite tiskanje informacij o prenosu na dnu vsake strani prejetega faksa.
Časovni žig v nogi faksa Prejemanje* Natisni	Nastavite tiskanje časovnega žiga na dnu vsake strani prejetega faksa.
Opomba: Zvezdica (*) ob vrednosti označuje privzeto tovarniško nastavitvev.	

Upravljanje skrbnika

Element menija	Opis
Omogočanje prejemanja faksov Vklop* Izklop	Nastavite tiskalnik za prejemanje faksov.
Omogočanje prejema barvnega faksa Vklop* Izklop	Nastavite tiskalnik tako, da prejema barvne fakse.
Omogoči ID klicatelja Vklop Izklop*	Nastavite prikaz številke, ki pošilja dohodni faks.
Blokiraj fakse brez imen Vklop Izklop*	Blokirajte dohodne fakse, poslane iz naprav, ki nimajo navedenega ID-ja postaje ali ID-ja faksa.
Odgovori na Vsa zvonjenja* Samo enkratno zvonjenje Samo dvakratno zvonjenje Samo trikratno zvonjenje Samo enkratno ali dvakratno zvonjenje Samo enkratno ali trikratno zvonjenje Samo dvakratno ali trikratno zvonjenje	Nastavite značilni vzorec zvonjenja za dohodni faks.
Samodejni odgovor Vklop* Izklop	Nastavite tiskalnik tako, da prejema fakse samodejno.
Posredovanje faksa Natisni* Natisni in posreduj Posreduj	Določite, ali naj se prejeti faks posreduje.
Posreduj na Cilj 1 Cilj 2	Določite, kam želite posredovati prejeti faks. Opomba: Ta element menija je prikazan samo, ko je Posredovanje faksov nastavljeno na Natisni in posreduj ali Posreduj.
Opomba: Zvezdica (*) ob vrednosti označuje privzeto tovarniško nastavitvev.	

Element menija	Opis
Največja hitrost 33600* 14400 9600 4800 2400	Nastavite največjo hitrost za prenos faksa.
Opomba: Zvezdica (*) ob vrednosti označuje privzeto tovarniško nastavitvev.	

Nastavitve dnevnika za pošiljanje faksov

Element menija	Opis
Pogostost dnevnika pošiljanja Vedno* Nikoli Samo za napako	Določite, kako pogosto naj tiskalnik ustvari dnevnik pošiljanja.
Dejanje dnevnika pošiljanja Natisni Izklop Vklop* E-pošta Izklop* Vklop	Natisnite ali pošljite po e-pošti dnevnik uspešnih prenosov faksa ali napak med prenosom.
Dnevnik napak pri prejemanju Nikoli ne natisni* Tiskanje ob napaki	Natisnite dnevnik napak pri prejemanju faksov.
Samodejni dnevniki tiskanja Vklop* Izklop	Natisnite celotno dejavnost faksa.
Vir papirja za dnevnik Pladenj [x] (1*)	Določite vir papirja za tiskanje dnevnikov.
Prikaz dnevnikov Ime oddaljenega faksa* Klicana številka	Prepoznajte pošiljatelja glede na ime oddaljenega faksa ali številko faksa.
Omogoči dnevnik opravi Vklop* Izklop	Oglejte si povzetek vseh opravi faksiranja.
Omogoči dnevnik klicev Vklop* Izklop	Oglejte si povzetek zgodovine klicanja za faks.
Opomba: Zvezdica (*) ob vrednosti označuje privzeto tovarniško nastavitvev.	

Nastavitve zvočnikov

Element menija	Opis
Način zvočnika Vedno izklopljeno* Vedno vklopljeno Vklopljeno do vzpostavitve povezave	Nastavite način zvočnika faksa.
Glasnost zvočnika Nizko* Visoko	Prilagodite glasnost zvočnika faksa.
Glasnost zvonjenja Izklop* Vklop	Omogočite glasnost zvonjenja.
Opomba: Zvezdica (*) ob vrednosti označuje privzeto tovarniško nastavitvev.	

Nastavitev strežnika za faks

Splošne nastavitve faksiranja

Element menija	Opis
Oblika polja Za	Določite prejemnika faksa. Opomba: Če želite uporabiti številko faksa, pred to vnesite znak za številko (#).
Naslov za odgovor	Določite naslov za odgovor za pošiljanje faksa.
Zadeva	Določite zadevo in sporočilo faksa.
Sporočilo	
Omogočite analogno prejetje Izklop* Vklop	Nastavite tiskalnik za prejetje analognih faksov.
Opomba: Zvezdica (*) ob vrednosti označuje privzeto tovarniško nastavitvev.	

Nastavitve e-pošte strežnika za faks

Element menija	Opis
Uporaba e-poštnega strežnika SMTP Vklop* Izklop	Uporabite nastavitve strežnika SMTP (Simple Mail Transfer Protocol) za e-pošto pri prejetih in poslanih faksih. Opomba: Ko je nastavljena možnost Vklop, ni prikazana nobena druga nastavitvev menija Nastavitve e-pošte strežnika za faks.
Primarni prehod SMTP	Vnesite naslov IP ali ime gostitelja primarnega strežnika SMTP.
Vrata primarnega prehoda SMTP 1-65535 (25*)	Vnesite številko vrat primarnega strežnika SMTP.
Sekundarni prehod SMTP	Vnesite naslov IP strežnika ali ime gostitelja sekundarnega ali pomožnega strežnika SMTP.
Opomba: Zvezdica (*) ob vrednosti označuje privzeto tovarniško nastavitvev.	

Element menija	Opis
Vrata sekundarnega prehoda SMTP 1–65535 (25*)	Vnesite številko vrat sekundarnega ali pomožnega strežnika SMTP.
Časovna omejitev SMTP 5–30 (30*)	Nastavite časovno omejitev za tiskalnik, če se strežnik SMTP ne odzove.
Naslov za odgovor	Določite naslov za odgovor za pošiljanje faksa.
Uporabi SSL/TLS Onemogočeno* Dogovori Zahtevano	Določite, ali naj se faks pošlje prek šifrirane povezave.
Zahtevaj zaupanja vredno potrdilo Izklop Vklop*	Določite zaupanja vredno potrdilo za dostop do strežnika SMTP.
Preverjanje pristnosti strežnika SMTP Preverjanje pristnosti ni potrebno* Prijava/navadno NTLM CRAM-MD5 Digest-MD5 Kerberos 5	Nastavite vrsto preverjanja pristnosti za strežnik SMTP.
Elektronska pošta, ki jo je poslala naprava Brez* Uporabi poverilnice naprave SMTP	Določite, ali naj bodo za elektronsko pošto, ki jo je poslala naprava, zahtevane poverilnice.
Elektronska pošta, ki jo je poslal uporabnik Brez* Uporabi poverilnice naprave SMTP Uporabi ID in geslo uporabnika seje Uporabi e-poštni naslov in geslo seje Pozovi uporabnika	Določite, ali naj bodo za elektronsko pošto, ki jo je poslal uporabnik, zahtevane poverilnice.
Uporabi poverilnice naprave aktivnega imenika Izklop* Vklop	Omogočite uporabniške poverilnice in cilje skupin za povezavo s strežnikom SMTP.
ID uporabnika naprave	Določite ID in geslo uporabnika za povezavo s strežnikom SMTP.
Geslo naprave	
SFERA Kerberos 5	Določite sfero za protokol za preverjanje pristnosti Kerberos 5.
Domena NTLM	Določite ime domene za varnostni protokol NTLM.
Onemogoči napako "Strežnik SMTP ni nastavljen" Izklop* Vklop	Skrijte sporočilo o napaki "Strežnik SMTP ni nastavljen".
Opomba: Zvezdica (*) ob vrednosti označuje privzeto tovarniško nastavitvev.	

Nastavitve optičnega branja strežnika za faks

Element menija	Opis
Oblika zapisa slikovne datoteke TIFF (.tif) PDF (.pdf)* JPEG (.jpg)	Določite obliko datoteke za optično prebrano sliko.
Vrsta vsebine Besedilo* Besedilo/fotografije Fotografija Grafike	Izboljšajte rezultat natisa glede na vsebino izvirnika.
Vir vsebine Črno-belo lasersko Barvno lasersko* Brizgalni tiskalnik Fotografija/Film Revija Časopis Tisk Drugo	Izboljšajte rezultat natisa glede na vir izvirnika.
Ločljivost faksa Standardno* Drobno Zelo drobno Ultra drobno	Nastavite ločljivost faksa.
Strani Izklop* Krajši rob Daljši rob	Določite usmerjenost izvirnika pri optičnem branju obeh strani dokumenta.
Temnost 1–9 (5*)	Nastavite temnost natisov.
Usmerjenost Pokončno* Ležeče	Določite usmerjenost besedila in grafik na strani.
Velikost izvirnika [Seznam velikosti papirja]	Nastavite velikost papirja izvirnika. Opombe: <ul style="list-style-type: none"> Nastavitev Različne velikosti je ameriška privzeta tovarniška nastavitev. A4 je mednarodna privzeta tovarniška nastavitev. Nastavitev se lahko razlikuje glede na model tiskalnika.
Uporabi večstranski TIFF Izklop Vklop*	Izberite med enojnimi in večstranskimi datotekami TIFF.
Opomba: Zvezdica (*) ob vrednosti označuje privzeto tovarniško nastavitev.	

E-pošta

Nastavitev e-pošte

Element menija	Opis
Primarni prehod SMTP	Vnesite naslov IP ali ime gostitelja primarnega strežnika SMTP za pošiljanje e-pošte.
Vrata primarnega prehoda SMTP 1–65.535 (25*)	Vnesite številko vrat primarnega strežnika SMTP.
Sekundarni prehod SMTP	Vnesite naslov IP strežnika ali ime gostitelja sekundarnega ali pomožnega strežnika SMTP.
Vrata sekundarnega prehoda SMTP 1–65.535 (25*)	Vnesite številko vrat sekundarnega ali pomožnega strežnika SMTP.
Časovna omejitev SMTP 5–30 sekund (30*)	Nastavite časovno omejitev za tiskalnik, če se strežnik SMTP ne odzove.
Naslov za odgovor	Določite naslov za odgovor v e-pošti.
Vedno uporabi privzeti naslov za odgovor SMTP Vklop Izklop*	Vedno uporabite privzeti naslov za odgovor v strežniku SMTP.
Uporabi SSL/TLS Onemogočeno* Dogovori Zahtevano	Določite, ali naj se e-pošta pošlje prek šifrirane povezave.
Zahtevaj zaupanja vredno potrdilo Vklop* Izklop	Zahtevajte zaupanja vredno potrdilo za dostop do strežnika SMTP.
Preverjanje pristnosti strežnika SMTP Preverjanje pristnosti ni potrebno* Prijava/navadno NTLM CRAM-MD5 Digest-MD5	Nastavite vrsto preverjanja pristnosti za strežnik SMTP.
Elektronska pošta, ki jo je poslala naprava Brez* Uporabi poverilnice naprave SMTP	Določite, ali naj bodo za elektronsko pošto, ki jo je poslala naprava, zahtevane poverilnice.
ID uporabnika naprave	Določite ID in geslo uporabnika za povezavo s strežnikom SMTP.
Geslo naprave	
Domena NTLM	Določite ime domene za varnostni protokol NTLM.
Opomba: Zvezdica (*) ob vrednosti označuje privzeto tovarniško nastavitev.	

Privzete nastavitve za e-pošto

Element menija	Opis
Zadeva	Določite zadevo in sporočilo e-pošte.
Sporočilo	
Ime datoteke	Poimenujte datoteko za optično prebrano sliko.
Oblika PDF (.pdf)* TIFF (.tif) JPEG (.jpg)	Določite obliko datoteke za optično prebrano sliko.
Nastavitve za PDF Različica PDF 1.3 1.4 1.5* 1.6 1.7 Arhivska različica A-1a* A-1b Varno Izklop* Vklon Arhivsko (PDF/A) Izklop* Vklon	Nastavite obliko PDF optično prebrane slike. Opomba: Možnosti Arhivska različica in Arhivsko (PDF/A) sta na voljo samo, če je Različica PDF nastavljena na 1.4.
Vrsta vsebine Besedilo Besedilo/fotografija* Fotografija Grafike	Izboljšajte rezultat natisa glede na vsebino izvirnika.
Barvno Črno-belo Sivo Barvno* Samodejno	Določite barvo pri optičnem branju slike.
Ločljivost 75 dpi 150 dpi* 200 dpi 300 dpi 400 dpi 600 dpi	Nastavite ločljivost optično prebrane slike.
Temnost 1–9 (5*)	Prilagodite temnost optično prebrane slike.
Opomba: Zvezdica (*) ob vrednosti označuje privzeto tovarniško nastavitvev.	

Element menija	Opis
Usmerjenost Pokončno* Ležeče	Določite usmerjenost izvirnega dokumenta. Opomba: Ta element menija je na voljo samo pri nekaterih modelih tiskalnika.
Velikost izvirnika [Seznam velikosti papirja]	Nastavite velikost papirja izvirnika. Opomba: Možnost Različne velikosti je privzeta tovarniška nastavitev.
Strani Izklop* Krajši rob Daljši rob	Določite usmerjenost izvirnika pri optičnem branju obeh strani dokumenta. Opomba: Ta element menija je na voljo samo pri nekaterih modelih tiskalnika.
Opomba: Zvezdica (*) ob vrednosti označuje privzeto tovarniško nastavitev.	

Napredna obdelava slik

Element menija	Opis
Ravnovesje barv Cijan – rdeča –4–4 (0*) Magenta – zelena –4–4 (0*) Rumena – modra –4–4 (0*)	Prilagodite intenzivnost barv med optičnim branjem.
Samodejno zaznavanje barve Občutljivost na barvo 1–9 (5*) Občutljivost na območje 1–9 (5*) Bitna globina elektronske pošte 1-bitna* 8-bitna Najnižja ločljivost optičnega branja 75 dpi 150 dpi 200 dpi 300 dpi*	Nastavite količino barve, ki jo tiskalnik zazna z izvirnika.
Kontrast Najboljše za vsebino* 0 1 2 3 4 5	Določite kontrast izhoda.
Opomba: Zvezdica (*) ob vrednosti označuje privzeto tovarniško nastavitev.	

Element menija	Opis
Odstranitev ozadja Raven -4-4 (0*)	Prilagodite količino ozadja, vidnega na optično prebrani sliki.
Skeniraj od roba do roba Vklop Izklop*	Omogočite optično branje od roba do roba izvirnika.
Opomba: Zvezdica (*) ob vrednosti označuje privzeto tovarniško nastavitvev.	

Upravljanje skrbnika

Element menija	Opis
Največja dovoljena velikost elektronske pošte 0-65535 (0*)	Nastavite dovoljeno velikost datoteke za vsako e-pošto.
Sporočilo o napaki velikosti	Določite sporočilo o napaki, ki ga pošlje tiskalnik, ko e-pošta presega dovoljeno velikost datoteke. Opomba: Vnesete lahko do 1024 znakov.
Pošlji mi kopijo Nikoli se ne prikaže* Privzeto vključeno Privzeto izključeno Vedno vklopljeno	Pošljite kopijo e-pošti sebi.
Besedilo privzeto 5-95 (75*)	Nastavite kakovost besedila na optično prebrani sliki.
Besedilo/fotografija privzeto 5-95 (75*)	Nastavite kakovost besedila ali fotografije na optično prebrani sliki.
Fotografija privzeto 5-95 (50*)	Nastavite kakovost fotografije na optično prebrani sliki.
Dnevnik pošiljanja Natisni dnevnik* Ne natisni dnevnika Natisni samo za napako	Natisnite dnevnik za uspešno pošiljanje e-pošte.
Vir papirja za dnevnik Pladenj [x] (1*)	Določite vir papirja za tiskanje dnevnikov.
Dovoli shranjevanje v obliki bližnjice Vklop* Izklop	Shranite e-poštne naslove kot bližnjice. Opomba: Ko je ta možnost nastavljena na Izklop, gumb Shrani kot bližnjico ni na voljo na zaslonu za Cilj e-pošte.
Ponastavi e-poštne podatke po pošiljanju Vklop* Izklop	Obnovite privzete e-poštne podatke po pošiljanju e-pošte.
Opomba: Zvezdica (*) ob vrednosti označuje privzeto tovarniško nastavitvev.	

FTP

Privzete nastavitve za FTP

Element menija	Opis
Oblika PDF (.pdf)* TIFF (.tif) JPEG (.jpg)	Določite obliko datoteke za optično prebrano sliko.
Nastavitve za PDF Različica PDF 1.3 1.4 1.5* 1.6 1.7 Arhivska različica A-1a* A-1b Varno Izklop* Vklop Arhivsko (PDF/A) Izklop* Vklop	Nastavite obliko PDF za optično prebrano sliko. Opomba: Možnosti Arhivska različica in Arhivsko (PDF/A) sta na voljo samo, če je Različica PDF nastavljena na 1.4.
Vrsta vsebine Besedilo Besedilo/fotografija* Grafike Fotografija	Izboljšajte rezultat natisa glede na vsebino izvirnika.
Barvno Črno-belo Sivo Barvno* Samodejno	Določite barvo pri optičnem branju slike.
Ločljivost 75 dpi 150 dpi* 200 dpi 300 dpi 400 dpi 600 dpi	Nastavite ločljivost optično prebrane slike.
Temnost 1–9 (5*)	Prilagodite temnost optično prebrane slike.
Opomba: Zvezdica (*) ob vrednosti označuje privzeto tovarniško nastavitvev.	

Element menija	Opis
Usmerjenost Pokončno* Ležeče	Določite usmerjenost izvirnega dokumenta. Opomba: Ta element menija je na voljo samo pri nekaterih modelih tiskalnika.
Velikost izvirnika [Seznam velikosti papirja] (Različne velikosti*)	Nastavite velikost papirja izvirnika.
Strani Izklop* Krajši rob Daljši rob	Določite usmerjenost izvirnika pri optičnem branju obeh strani dokumenta. Opomba: Ta element menija je na voljo samo pri nekaterih modelih tiskalnika.
Ime datoteke	Poimenujte datoteko optično prebrane slike.
Opomba: Zvezdica (*) ob vrednosti označuje privzeto tovarniško nastavitvev.	

Napredna obdelava slik

Element menija	Opis
Ravnovesje barv Cijan – rdeča –4–4 (0*) Magenta – zelena –4–4 (0*) Rumena – modra –4–4 (0*)	Prilagodite intenzivnost barv med optičnim branjem.
Samodejno zaznavanje barve Občutljivost na barvo 1–9 (5*) Občutljivost na območje 1–9 (5*) Bitna globina FTP 1-bitna* 8-bitna Najnižja ločljivost optičnega branja 75 dpi 150 dpi 200 dpi 300 dpi*	Nastavite količino barve, ki jo tiskalnik zazna z izvirnika.
Kontrast Najboljše za vsebino* 0 1 2 3 4 5	Določite kontrast izhoda.
Opomba: Zvezdica (*) ob vrednosti označuje privzeto tovarniško nastavitvev.	

Element menija	Opis
Odstranitev ozadja Raven -4-4 (0*)	Prilagodite količino ozadja, vidnega na optično prebrani sliki.
Skeniraj od roba do roba Vklop Izklop*	Omogočite optično branje od roba do roba izvirnika.
Opomba: Zvezdica (*) ob vrednosti označuje privzeto tovarniško nastavitev.	

Upravljanje skrbnika

Element menija	Opis
Besedilo privzeto 5-95 (75*)	Nastavite kakovost besedila na optično prebrani sliki.
Besedilo/fotografija privzeto 5-95 (75*)	Nastavite kakovost besedila ali fotografije na optično prebrani sliki.
Fotografija privzeto 5-95 (50*)	Nastavite kakovost fotografije na optično prebrani sliki.
Dnevnik pošiljanja Natisni dnevnik* Ne natisni dnevnika Natisni samo za napako	Natisnite dnevnik za uspešen prenos optično prebranega dokumenta v strežnik FTP.
Vir papirja za dnevnik Pladenj [x] (1*)	Določite vir papirja za tiskanje dnevnikov strežnikov FTP.
Opomba: Zvezdica (*) ob vrednosti označuje privzeto tovarniško nastavitev.	

Pogon USB

Skeniranje s pogona Flash

Element menija	Opis
Oblika PDF (.pdf)* TIFF (.tif) JPEG (.jpg)	Določite obliko datoteke za optično prebrano sliko.
Opomba: Zvezdica (*) ob vrednosti označuje privzeto tovarniško nastavitev.	

Element menija	Opis
Nastavitve za PDF Različica PDF 1.3 1.4 1.5* 1.6 1.7 Arhivska različica A-1a* A-1b Varno Izklop* Vklop Arhivsko (PDF/A) Izklop* Vklop	Nastavite obliko PDF za optično prebrano sliko. Opomba: Možnosti Arhivska različica in Arhivsko (PDF/A) sta na voljo samo, če je Različica PDF nastavljena na 1.4.
Vrsta vsebine Besedilo Besedilo/fotografija* Grafike Fotografija	Izboljšajte rezultat natisa glede na vsebino izvirnika.
Barvno Črno-belo Sivo Barvno* Samodejno	Določite barvo pri optičnem branju slike.
Ločljivost 75 dpi 150 dpi* 200 dpi 300 dpi 400 dpi 600 dpi	Nastavite ločljivost optično prebrane slike.
Temnost 1–9 (5*)	Prilagodite temnost optično prebrane slike.
Usmerjenost Pokončno* Ležeče	Določite usmerjenost izvirnega dokumenta. Opomba: Ta element menija je na voljo samo pri nekaterih modelih tiskalnika.
Velikost izvirnika [Seznam velikosti papirja] (Različne velikosti*)	Nastavite velikost papirja izvirnika.
Strani Izklop* Krajši rob Daljši rob	Določite usmerjenost izvirnika pri optičnem branju obeh strani dokumenta. Opomba: Ta element menija je na voljo samo pri nekaterih modelih tiskalnika.
Opomba: Zvezdica (*) ob vrednosti označuje privzeto tovarniško nastavitvev.	

Element menija	Opis
Ime datoteke	Poimenujte datoteko optično prebrane slike.
Opomba: Zvezdica (*) ob vrednosti označuje privzeto tovarniško nastavitvev.	

Napredna obdelava slik

Element menija	Opis
Ravnovesje barv Od cijana do rdeče –4–4 (0*) Od magente do zelene –4–4 (0*) Od rumene do modre –4–4 (0*)	Prilagodite intenzivnost barv med optičnim branjem.
Samodejno zaznavanje barve Občutljivost na barvo 1–9 (5*) Občutljivost na območje 1–9 (5*) Bitna globina skeniranja 1-bitna* 8-bitna Najnižja ločljivost optičnega branja 75 dpi 150 dpi 200 dpi 300 dpi*	Nastavite količino barve, ki jo tiskalnik zazna z izvirnika.
Kontrast Najboljše za vsebino* 0 1 2 3 4 5	Določite kontrast izhoda.
Odstranitev ozadja Raven –4–4 (0*)	Prilagodite količino ozadja, vidnega na optično prebrani sliki.
Skeniraj od roba do roba Vklop Izklop*	Omogočite optično branje od roba do roba izvirnika.
Opomba: Zvezdica (*) ob vrednosti označuje privzeto tovarniško nastavitvev.	

Upravljanje skrbnika

Element menija	Opis
Besedilo privzeto 5–95 (75*)	Nastavite kakovost besedila na optično prebrani sliki.
Besedilo/fotografija privzeto 5–95 (75*)	Nastavite kakovost besedila ali fotografije na optično prebrani sliki.
Fotografija privzeto 5–95 (50*)	Nastavite kakovost fotografije na optično prebrani sliki.
Opomba: Zvezdica (*) ob vrednosti označuje privzeto tovarniško nastavitev.	

Tiskanje s pogona Flash

Element menija	Opis
Število kopij 1–9999 (1*)	Nastavite število kopij.
Vir papirja Pladenj [x] (1*) Ročna izbira papirja Ročna izbira ovojnice	Nastavite vir papirja za tiskalno opravilo.
Barvno Izklop Vklon*	Tiskajte barvne natise.
Zbiranje 1, 1, 1 – 2, 2, 2 1, 2, 3 – 1, 2, 3*	Zaporedoma natisnite več kopij.
Strani Enostransko* Obojestransko	Določite, ali naj tiskalnik tiska eno- ali obojestransko.
Slog obračanja Daljši rob* Krajši rob	Določite, katera stran papirja (daljši ali krajši rob) naj bo vezana ob obojestranskem tiskanju. Opomba: Odvisno od izbrane možnosti, tiskalnik samodejno zamakne vse natisnjene podatke na strani za pravilno vezavo opravila.
Strani na stran Izklop* 2 strani na stran 3 strani na stran 4 strani na stran 6 strani na stran 9 strani na stran 12 strani na stran 16 strani na stran	Tiskajte več slik strani na eno stran papirja.
Opomba: Zvezdica (*) ob vrednosti označuje privzeto tovarniško nastavitev.	

Element menija	Opis
Razporeditev strani na stran Vodoravno* Obratno vodoravno Obratno navpično Navpično	Določite položaj večstranskih slik pri uporabi možnosti Strani na stran. Opomba: Položaj je odvisen od števila slik strani in njihove usmeritve na strani.
Usmerjenost strani na stran Samodejno* Ležeče Pokončno	Določite usmeritev večstranskega dokumenta pri uporabi možnosti Strani na stran.
Obroba strani na stran Brez* Vidna	Natisnite obrobo okoli vsake slike strani pri uporabi možnosti Strani na stran.
Ločevalni listi Izključ* Med kopijami Med opravlili Med stranmi	Določite, ali želite, da se med tiskanjem vstavljajo prazni ločevalni listi.
Vir ločevalnih listov Pladenj [x] (1*)	Določite vir papirja za ločevalne liste.
Prazne strani Ne tiskaj* Natisni	Določite, ali naj se v tiskalnem opravilu natisnejo prazne strani.
Opomba: Zvezdica (*) ob vrednosti označuje privzeto tovarniško nastavitvev.	

Omrežje/vrata

Pregled omrežja

Element menija	Opis
Aktivna omrežna kartica Samodejno* Standardno omrežje Brezžično	Določite vrsto omrežne povezave.
Stanje omrežja	Prikažite stanje povezave omrežja tiskalnika.
Prikaži stanje omrežja v tiskalniku Izključ Vklop*	Na zaslonu prikažite stanje omrežja.
Hitrost, Obojestransko	Prikažite hitrost trenutno aktivne omrežne kartice.
IPv4	Prikažite naslov IPv4.
Vsi naslovi IPv6	Prikažite vse naslove IPv6.
Opomba: Zvezdica (*) ob vrednosti označuje privzeto tovarniško nastavitvev.	

Element menija	Opis
Ponastavi tiskalni strežnik Začni	Ponastavite vse aktivne omrežne povezave s tiskalnikom. Opomba: Ta nastavev odstrani vse nastavitve konfiguracije omrežja.
Časovna omejitev opravila omrežja Onemogočeno Omogočeno*	Nastavite čas, preden tiskalnik prekliče omrežno tiskalno opravilo.
Trajanje časovne omejitve opravila omrežja	Če je omogočena nastavev Časovna omejitev opravila omrežja določite vrednost časovne omejitve (v sekundah). Opomba: Ta funkcija je na voljo samo pri nekaterih modelih tiskalnikov.
Stran s pasico Izklop* Vklop	Natisnite stran transparenta.
Skeniraj v obseg vrat računalnika	Določite veljaven obseg vrat za tiskalnike, zaščitene s požarnim zidom, ki blokira vrata.
Omogoči omrežne povezave Omogoči* Onemogoči	Omogočite ali onemogočite vse omrežne povezave.
Omogoči LLDP Izklop* Vklop	V tiskalniku omogočite protokol LLDP (Link Layer Discovery Protocol).
Opomba: Zvezdica (*) ob vrednosti označuje privzeto tovarniško nastavev.	

Brezžično

Element menija	Opis
Nastavev z mobilnim programom	S programom Lexmarkov mobilni pomočnik konfigurirajte brezžično povezavo.
Nastavev na plošči tiskalnika Izbira omrežja Dodaj brezžično omrežje <ul style="list-style-type: none"> • Ime omrežja • Omrežni način Infrastruktura • Način varnosti brezžičnega omrežja Onemogočeno* WEP WPA2/WPA – osebno WPA2 – osebno 	Določite brezžično omrežje, v katerega naj se poveže tiskalnik. Opomba: Ta element menija je v vdelanem spletnem strežniku prikazan kot <i>Nastavev brezžične povezave</i> .

Element menija	Opis
Wi-Fi Protected Setup Način zagona s pritiskom na gumb Način zagona s kodo PIN	Ustvarite brezžično omrežje in omogočite zaščito omrežja. Opombe: <ul style="list-style-type: none"> Način zagona s pritiskom na gumb tiskalnik poveže z brezžičnim omrežjem tako, da v danem času pritisnete gumb na tiskalniku in dostopni točki (brezžičnem usmerjevalniku). Z možnostjo Način zagona s kodo PIN tiskalnik povežete z brezžičnim omrežjem tako, da uporabite kodo PIN na tiskalniku in jo vnesete v nastavitve brezžične povezave dostopne točke.
Združljivost 802.11b/g/n (2,4 GHz) 802.11a/b/g/n/ac (2,4 GHz/5 GHz)* 802.11a/n/ac (5 GHz)	Določite standard za brezžično omrežje. Opomba: 802.11a/b/g/n/ac (2,4 GHz/5 GHz) in 802.11a/n/ac (5 GHz) sta na voljo samo pri nekaterih modelih tiskalnika.
Način varnosti brezžičnega omrežja Onemogočeno* WEP WPA2/WPA – osebno WPA2 – osebno 802.1x – RADIUS	Nastavite vrsto varnosti za vzpostavljanje povezave tiskalnika z brezžičnimi napravami.
Način preverjanje pristnosti WEP Samodejno* Odprto V skupni rabi	Nastavite vrsto protokola brezžičnega šifriranja (WEP), ki naj ga uporabi tiskalnik. Opomba: Ta element menija je prikazan samo, če je Način varnosti brezžičnega omrežja nastavljen na WEP.
Nastavite ključ WEP	Za varno brezžično povezavo določite geslo WEP. Opomba: Ta element menija je prikazan samo, če je Način varnosti brezžičnega omrežja nastavljen na WEP.
WPA2 – osebno AES*	Varnost brezžičnega omrežja omogočite z načinom WPA2. Opomba: Ta element menija je prikazan samo, če je Način varnosti brezžičnega omrežja nastavljen na WPA2 – osebno.
Nastavi PSK	Nastavite geslo za varno brezžično povezavo. Opomba: Ta element menija je prikazan samo, če je Način varnosti brezžičnega omrežja nastavljen na WPA2/WPA – osebno ali WPA2 – osebno.
WPA2/WPA – osebno AES*	Omogočite varnost brezžičnega omrežja prek protokola WPA2/WPA. Opomba: Ta element menija je prikazan samo, če je Način varnosti brezžičnega omrežja nastavljen na WPA2/WPA – osebno.
Način šifriranja 802.1x WPA+ WPA2*	Varnost brezžičnega omrežja omogočite s standardom 802.1x. Opomba: Ta element menija je prikazan samo, če je Način varnosti brezžičnega omrežja nastavljen na 802.1x – Radius.
IPv4 Omogoči DHCP Vklop* Izklop	Omogočite Dynamic Host Configuration Protocol (DHCP). Opomba: DHCP je standardni protokol, ki strežniku omogoča dinamično porazdelitev podatkov o naslovih IP in konfiguraciji na odjemalce.

Element menija	Opis
IPv4 Nastavitev statičnega naslova IP Naslov IP Omrežna maska Prehod	Nastavite statični naslov IP tiskalnika.
IPv6 Omogoči IPv6 Vklop* Izklop	Omogočite IPv6 v tiskalniku.
IPv6 Omogoči DHCPv6 Vklop Izklop*	Omogočite DHCPv6 v tiskalniku.
IPv6 Samodejna konfiguracija naslova brez stanja Izklop Vklop*	Nastavite omrežno kartico, da sprejema samodejne vnose konfiguracije naslova IPv6 usmerjevalnika.
IPv6 Naslov strežnika DNS	Določite naslov strežnika DNS.
IPv6 Ročno dodeljen naslov IPV6	Dodelite naslov IPv6. Opomba: Ta element menija je na voljo samo pri nekaterih modelih tiskalnika.
IPv6 Ročno dodeljen usmerjevalnik IPV6	Dodelite naslov usmerjevalnika IPv6. Opomba: Ta element menija je na voljo samo pri nekaterih modelih tiskalnika.
IPv6 Predpona naslova 0–128 (64*)	Določite predpono naslova.
IPv6 Vsi naslovi IPv6	Prikažite vse naslove IPv6.
IPv6 Vsi naslovi usmerjevalnika IPv6	Prikažite vse naslove usmerjevalnika IPv6.
Naslov omrežja UAA LAA	Oglejte si omrežne naslove.
PCL SmartSwitch Vklop* Izklop	Nastavite tiskalnik, da samodejno preklopi na emulacijo PCL, ko to zahteva tiskalno opravilo, ne glede na privzeti jezik tiskalnika. Opomba: Če je PCL SmartSwitch izklopljen, tiskalnik ne pregleda dohodnih podatkov in uporablja privzeti jezik tiskalnika, ki je določen v meniju Nastavitvev.

Element menija	Opis
PS SmartSwitch Vklop* Izklop*	Nastavite tiskalnik, da samodejno preklopi na emulacijo PS, ko to zahteva tiskalno opravilo, ne glede na privzeti jezik tiskalnika. Opomba: Če je PS SmartSwitch izklopljen, tiskalnik ne pregleda dohodnih podatkov in uporablja privzeti jezik tiskalnika, ki je določen v meniju Nastavitvev.
Dvojiški PS za Mac Samodejno* Vklop Izklop	Nastavite tiskalnik za obdelavo tiskalnih opravil v dvojiškem jeziku PostScript v napravah Macintosh. Opombe: <ul style="list-style-type: none"> Vklop sproži obdelavo neobdelanih tiskalnih opravil v dvojiškem jeziku PostScript. Izklop filtrira tiskalna opravila z uporabo standardnega protokola.

Wi-Fi Direct

Element menija	Opis
Omogoči Wi-Fi Direct Vklop Izklop*	Tiskalnik nastavite tako, da se bo neposredno povezal z napravami Wi-Fi.
Ime za Wi-Fi Direct	Določite ime za omrežje Wi-Fi Direct.
Geslo za Wi-Fi Direct	Določite geslo za preverjanje pristnosti in veljavnosti uporabnikov brezžične povezave.
Pokaži geslo na nastavitveni strani Izklop Vklop*	Pokažite Geslo za Wi-Fi Direct v možnosti Stran z omrežnimi nastavitvami.
Želena številka kanala 1–11 Samodejno*	Nastavite zeleni kanal brezžičnega omrežja.
Naslov IP lastnika skupine	Določite naslov IP lastnika skupine.
Samodejno sprejmi zahteve s pritiskom gumba Izklop* Vklop	Samodejno sprejmite zahteve za povezavo v omrežje. Opomba: Samodejni sprejem odjemalcev ni zaščiten.
Opomba: Zvezdica (*) ob vrednosti označuje privzeto tovarniško nastavitvev.	

Ethernet

Element menija	Opis
Hitrost omrežja	Pokažite hitrost aktivne omrežne kartice.
IPv4 Omogoči DHCP Vklop* Izklop	Omogočite Dynamic Host Configuration Protocol (DHCP). Opomba: DHCP je standardni protokol, ki omogoča strežniku dinamično porazdelitev podatkov o naslovih IP in konfiguraciji na odjemalce.
Opomba: Zvezdica (*) ob vrednosti označuje privzeto tovarniško nastavitvev.	

Element menija	Opis
IPv4 Nastavitev statičnega naslova IP Naslov IP Omrežna maska Prehod	Nastavite statični naslov IP tiskalnika.
IPv6 Omogoči IPv6 Izklop Vklop*	Omogočite IPv6 v tiskalniku.
IPv6 Omogoči DHCPv6 Izklop* Vklop	Omogočite DHCPv6 v tiskalniku.
IPv6 Samodejna konfiguracija naslova brez stanja Izklop Vklop*	Nastavite omrežno kartico, da sprejema samodejne vnose konfiguracije naslova IPv6 usmerjevalnika.
IPv6 Naslov strežnika DNS	Določite naslov strežnika DNS.
IPv6 Ročno dodeljen naslov IPV6	Dodelite naslov IPv6. Opomba: Ta element menija je na voljo samo pri nekaterih modelih tiskalnika.
IPv6 Ročno dodeljen usmerjevalnik IPV6	Dodelite naslov usmerjevalnika IPv6. Opomba: Ta element menija je na voljo samo pri nekaterih modelih tiskalnika.
IPv6 Predpona naslova 0–128 (64*)	Določite predpono naslova.
IPv6 Vsi naslovi IPv6	Prikažite vse naslove IPv6.
IPv6 Vsi naslovi usmerjevalnika IPv6	Prikažite vse naslove usmerjevalnika IPv6.
Naslov omrežja UAA LAA	Prikažite naslove MAC (Media Access Control) tiskalnika: LAA (Locally Administered Address) in UAA (Universally Administered Address). Opomba: LAA tiskalnika lahko spremenite ročno.
PCL SmartSwitch Izklop Vklop*	Nastavite tiskalnik, da samodejno preklopi na emulacijo PCL, ko to zahteva tiskalno opravilo, ne glede na privzeti jezik tiskalnika. Opomba: Če je PCL SmartSwitch izklopljen, tiskalnik ne pregleda dohodnih podatkov in uporablja privzeti jezik tiskalnika, ki je določen v meniju Nastavitvev.
Opomba: Zvezdica (*) ob vrednosti označuje privzeto tovarniško nastavitvev.	

Element menija	Opis
PS SmartSwitch Vklop* Izklop*	Nastavite tiskalnik, da samodejno preklopi na emulacijo PS, ko to zahteva tiskalno opravilo, ne glede na privzeti jezik tiskalnika. Opomba: Če je PS SmartSwitch izklopljen, tiskalnik ne pregleda dohodnih podatkov in uporablja privzeti jezik tiskalnika, ki je določen v meniju Nastavitve.
Dvojiški PS za Mac Samodejno* Vklop Izklop	Nastavite tiskalnik za obdelavo tiskalnih opravil v dvojiškem jeziku PostScript v napravah Macintosh. Opombe: <ul style="list-style-type: none"> Vklop sproži obdelavo neobdelanih tiskalnih opravil v dvojiškem jeziku PostScript. Izklop filtrira tiskalna opravila z uporabo standardnega protokola.
Energijsko učinkovit ethernet Izklop Vklop Samodejno*	Zmanjšajte porabo energije, ko tiskalnik ne prejema podatkov iz ethernetnega omrežja.
Opomba: Zvezdica (*) ob vrednosti označuje privzeto tovarniško nastavitvev.	

TCP/IP

Opomba: Ta meni najdete samo v omrežnih tiskalnikih ali tiskalnikih, ki so povezani s tiskalnimi strežniki.

Element menija	Opis
Nastavi ime gostitelja	Nastavite ime trenutnega gostitelja TCP/IP.
Ime domene	Nastavite ime domene.
Dovoli odjemalcem DHCP/BOOTP posodobitev strežnika NTP Vklop* Izklop	Dovolite odjemalcem DHCP in BOOTP, da za tiskalnik posodobijo nastavitve NTP.
Ime ničelne konfiguracije	Določite ime storitve za omrežje brez konfiguracije.
Omogoči samodejni IP Vklop* Izklop	Samodejno dodelite naslove IP.
Naslov strežnika DNS	Določite naslov trenutnega strežnika DNS (Domain Name System).
Rezervni DNS	Določite pomožna naslova strežnika DNS.
Rezervni DNS 2	
Rezervni DNS 3	
Vrstni red iskanja domen	Določite seznam z imeni domen za iskanje tiskalnika in njegovih virov, ki so v različnih domenah v omrežju.
Omogoči DDNS Izklop* Vklop	Posodobite nastavitve dinamičnega DNS.
Opomba: Zvezdica (*) ob vrednosti označuje privzeto tovarniško nastavitvev.	

Element menija	Opis
DDNS TTL	Določite trenutne nastavitve DDNS.
Privzeti TTL	
Čas osvežitve DDNS	
Omogoči mDNS Vklop* Izklop	Posodobite nastavitve DNS za večvrstno oddajanje.
Naslov WINS	Določite naslov strežnika za storitev WINS (Windows Internet Name Service).
Omogoči BOOTP Izklop* Vklop	Dovolite, da protokol BOOTP dodeli naslov IP tiskalnika.
Seznam omejenih strežnikov	Določite naslov IP za povezave TCP. Opombe: <ul style="list-style-type: none"> • Ta nastavek je na voljo samo v vdelanem spletnem strežniku. • Posamezne naslove IP ločite z vejico. • Vnesete lahko največ 50 naslovov IP.
Možnosti seznama omejenih strežnikov Blokiraj vsa vrata* Blokiraj samo tiskanje Blokiraj samo tiskanje in HTTP	Za naslove IP s seznama določite načine dostopa do funkcij tiskalnika. Opomba: Ta nastavek je na voljo samo v vdelanem spletnem strežniku.
MTU	Določite parameter MTU (največja enota prenosa) za povezave TCP.
Vrata Raw za tiskanje 1–65.535 (9100*)	Določite število vrat Raw za tiskalnike, povezane v omrežje.
Največja hitrost odhodnega prometa Onemogočeno* Omogočeno	Omogočite največjo stopnjo prenosa za tiskalnik.
Omogoči TLSv1.0 Vklop* Izklop	Omogočite protokol TLSv1.0.
Omogoči TLSv1.1 Vklop* Izklop	Omogočite protokol TLSv1.1.
Seznam šifer SSL	Določite algoritme šifre, ki naj se uporabijo za povezave SSL ali TLS.
Opomba: Zvezdica (*) ob vrednosti označuje privzeto tovarniško nastavitvev.	

SNMP

Opomba: Ta meni najdete samo v omrežnih tiskalnikih ali tiskalnikih, ki so povezani s tiskalnimi strežniki.

Element menija	Opis
SNMP različic 1 in 2c Omogočeno Izklop Vklop* Dovoli nabor SNMP Izklop Vklop* Omogoči PPM MIB Izklop Vklop* Skupnost SNMP	Konfigurirajte protokol SNMP (protokol za preprosto omrežno upravljanje) različic 1 in 2c za namestitev gonilnikov in programov.
SNMP različice 3 Omogočeno Izklop Vklop* Ime konteksta Nastavi poverilnice za branje/pisanje Uporabniško ime Geslo za preverjanje pristnosti Geslo za zasebnost Nastavi poverilnice samo za branje Uporabniško ime Geslo za preverjanje pristnosti Geslo za zasebnost Preverjanje pristnosti, razpršitev MD5 SHA1* Najnižja raven preverjanja pristnosti Brez preverjanja pristnosti, brez zasebnosti Preverjanje pristnosti, brez zasebnosti Preverjanje pristnosti, zasebnost* Algoritem zasebnosti DES AES-128*	Konfigurirajte protokol SNMP različice 3 za varno namestitev in posodobitev tiskalnika.
Opomba: Zvezdica (*) ob vrednosti označuje privzeto tovarniško nastavitev.	

IPSec

Opomba: Ta meni najdete samo v omrežnih tiskalnikih ali tiskalnikih, ki so povezani s tiskalnimi strežniki.

Element menija	Opis
Omogoči IPSec Izklop* Vklop	Omogočite protokol IPSec (Internet Protocol Security).
Opomba: Zvezdica (*) ob vrednosti označuje privzeto tovarniško nastavitev.	

Element menija	Opis
Osnovna konfiguracija Privzeto* Združljivost Varno	Nastavite osnovno konfiguracijo protokola IPSec. Opomba: Ta element menija je prikazan samo, ko je možnost Omogoči IPSec nastavljena na Vklop.
Predlog za skupino DH (Diffie-Hellman) modp2048 (14)* modp3072 (15) modp4069 (16) modp6144 (17)	Nastavite šifriranje protokola IPSec. Opombe: <ul style="list-style-type: none"> • Predlog za skupino DH (Diffie-Hellman) se prikaže samo, če je Osnovna konfiguracija nastavljena na Združljivost. • Življenjska doba za IKE SA (ure) in Življenjska doba za IPSec SA (ure) se prikazeta samo, če je Osnovna konfiguracija nastavljena na Varno.
Življenjska doba za IKE SA (ure) 1 2 4 8 24*	
Življenjska doba za IPSec SA (ure) 1 2 4 8* 24	
Predlagan način šifriranja 3DES AES*	Določite načine šifriranja in preverjanja pristnosti za varno povezovanje z omrežjem. Opomba: Ti elementi menija so prikazani samo, ko je Osnovna konfiguracija nastavljena na Združljivost.
Predlagan način preverjanja pristnosti SHA1 SHA256* SHA512	
Potrdilo naprave IPSec	Določite potrdilo IPSec. Opomba: Ta element menija je prikazan samo, ko je možnost Omogoči IPSec nastavljena na Vklop.
Povezave, preverjene s ključem v vnaprejšnji skupni rabi Gostitelj [x] Naslov Ključ	Konfigurirajte preverjene povezave tiskalnika. Opomba: Ti elementi menija so prikazani samo, ko je možnost Omogoči IPSec nastavljena na Vklop.
Potrjevanje preverjenih povezav Gostitelj [x] Naslov[/podomrežje] Naslov[/podomrežje]	
Opomba: Zvezdica (*) ob vrednosti označuje privzeto tovarniško nastavitvev.	

802.1X

Opomba: Ta meni najdete samo v omrežnih tiskalnikih ali tiskalnikih, ki so povezani s tiskalnimi strežniki.

Element menija	Opis
Aktivno Izklop* Vklop	Tiskalnik naj se poveže v omrežja, za katere je potrebno preverjanje pristnosti, preden je dovoljen dostop.
Opomba: Zvezdica (*) ob vrednosti označuje privzeto tovarniško nastavitvev.	

Konfiguracija LPD

Opomba: Ta meni najdete samo v omrežnih tiskalnikih ali tiskalnikih, ki so povezani s tiskalnimi strežniki.

Element menija	Opis
Časovna omejitev LPD 0–65.535 sekund (90*)	Nastavite časovno omejitev, da preprečite, da bi strežnik Line Printer Daemon (LPD) predolgo čakal na neodzivna ali neveljavna tiskalna opravila.
Stran transparenta LPD Izklop* Vklop	Natisnite stran s pasico za vsa tiskalna opravila LPD. Opomba: Stran s pasico je prva stran v tiskalnem opravilu, ki se uporablja za ločevanje tiskalnih opravil in za prepoznavanje pošiljatelja zahteve za tiskalno opravilo.
Stran z repom LPD Izklop* Vklop	Natisnite stran z repom za vsa tiskalna opravila LPD. Opomba: Stran z repom je zadnja stran v tiskalnem opravilu.
Pretvorba pomika v novo vrstico LPD Izklop* Vklop	Omogočite pretvorbo pomika v novo vrstico. Opomba: Pomik v novo vrstico je mehanizem, ki tiskalniku posreduje ukaz, naj položaj kazalca premakne v prvi položaj v isti vrstici.
Opomba: Zvezdica (*) ob vrednosti označuje privzeto tovarniško nastavitvev.	

Nastavitve HTTP/FTP

Element menija	Opis
Omogoči strežnik HTTP Izklop Vklop*	Dostopajte do vdelanega spletnega strežnika za nadzor in upravljanje s tiskalnikom.
Omogoči HTTPS Izklop Vklop*	Konfigurirajte nastavitve protokola HyperText Transfer Protocol Secure (HTTPS).
Prisili povezave HTTPS Vklop Izklop*	Tiskalnik prisilite v uporabo povezav HTTPS.
Omogoči FTP/TFTP Izklop Vklop*	Pošiljajte datoteke prek FTP-ja.
Opomba: Zvezdica (*) ob vrednosti označuje privzeto tovarniško nastavitvev.	

Element menija	Opis
Lokalne domene	Določite imena domen za strežnika HTTP in FTP. Opomba: Ta nastavev je na voljo samo v vdelanem spletnem strežniku.
Naslov IP posredniškega strežnika HTTP	Konfigurirajte nastavitve strežnikov HTTP in FTP.
Naslov IP posredniškega strežnika FTP	
Privzeta IP vrata HTTP 1–65.535 (80*)	
Potrdilo naprave HTTPS	
Privzeta IP vrata FTP 1–65.535 (21*)	
Časovna omejitev za zahteve HTTP/FTP 1–299 (30*)	Določite, koliko časa mora preteči, preden se prekine povezava s strežnikom.
Ponovni poskusi za zahteve HTTP/FTP 1–299 (3*)	Določite število ponovnih poskusov povezave s strežnikom HTTP/FTP.
Opomba: Zvezdica (*) ob vrednosti označuje privzeto tovarniško nastavev.	

USB

Element menija	Opis
PCL SmartSwitch Izklop Vklop*	Nastavite tiskalnik, da preklopi na emulacijo PCL, ko to zahteva tiskalno opravilo, prejeto prek vrat USB, ne glede na privzeti jezik tiskalnika. Opomba: Če je PCL SmartSwitch izklopljen, tiskalnik ne pregleda dohodnih podatkov in uporablja privzeti jezik tiskalnika, ki je določen v meniju Nastavitvev.
PS SmartSwitch Izklop Vklop*	Nastavite tiskalnik, da preklopi na emulacijo PS, ko to zahteva tiskalno opravilo, prejeto prek vrat USB, ne glede na privzeti jezik tiskalnika. Opomba: Če je PS SmartSwitch izklopljen, tiskalnik ne pregleda dohodnih podatkov in uporablja privzeti jezik tiskalnika, ki je določen v meniju Nastavitvev.
Dvojiški PS za Mac Vklop Samodejno* Izklop	Nastavite tiskalnik za obdelavo tiskalnih opravil v dvojiškem jeziku PostScript v napravah Macintosh. Opombe: <ul style="list-style-type: none"> • Če je ta možnost nastavljena na Vklop, tiskalnik obdela neobdelana tiskalna opravila v dvojiškem jeziku PostScript iz računalnikov z operacijskim sistemom Macintosh. • Če je možnost nastavljena na Samodejno, tiskalnik obdela tiskalna opravila iz računalnikov z operacijskim sistemom Windows ali Macintosh • Če je možnost nastavljena na Izklop, tiskalnik filtrira tiskalna opravila PostScript z uporabo standardnega protokola.
Omogoči vrata USB Onemogoči Omogoči*	Omogočite standardna vrata USB.
Opomba: Zvezdica (*) ob vrednosti označuje privzeto tovarniško nastavev.	

Omeji dostop do zunanjega omrežja

Element menija	Opis
Omeji dostop do zunanjega omrežja Izklop* Vklop	Omejite dostop do omrežnih mest.
Naslov zunanjega omrežja	Določite omrežne naslove z omejenim dostopom.
E-poštni naslov za obveščanje	Določite e-poštni naslov za pošiljanje obvestil o zabeleženih dogodkih.
Pogostost preverjanja dosegljivosti 1–300 (10*)	Določite interval omrežne poizvedbe v sekundah.
Zadeva	Določite zadevo in sporočilo e-poštnega obvestila.
Sporočilo	
Opomba: Zvezdica (*) ob vrednosti označuje privzeto tovarniško nastavitvev.	

Varnost

Načini prijave

Javno

Element menija	Opis
Upravljanje dovoljenj Dostop do funkcije Upravljanje bližnjic Ustvarjanje profilov Upravljanje zaznamkov Tiskanje s pogona Flash Barvno tiskanje s pogona Flash Skeniranje s pogona Flash Funkcija kopiranja Kopiranje barvnih dokumentov E-poštna funkcija Funkcija faksa Funkcija vrat FTP Sprosti zadržane fakse Dostop do zadržanih opravil Uporabniški profili Prekliči opravila v napravi Sprememba jezika Internetni protokol tiskanja (IPP) Začni optično brati na daljavo Črno-belo tiskanje Barvno tiskanje Omrežna mapa – optično branje	Upravljajte dostop do funkcij tiskalnika.

Element menija	Opis
Upravljanje dovoljenj Skrbniški meniji Meni Varnost Meni Omrežje/vrata Meni za papir Meni za poročila Meni za konfiguracijo funkcij Meni za potrošni material Meni SE Meni za napravo	Upravlajte dostop do menijev tiskalnika.
Upravljanje dovoljenj Upravljanje naprave Oddaljeno upravljanje Posodobitve vgrajene programske opreme Dostop do vdelanega spletnega strežnika Uvozi/izvozi vse nastavitve Brisanje ob koncu uporabe	Upravlajte dostop do možnosti za upravljanje tiskalnika.

Lokalni računi

Element menija	Opis
Dodaj uporabnika Uporabniško ime/geslo Uporabniško ime Geslo PIN	Ustvarite lokalne račune za upravljanje dostopa do funkcij tiskalnika.
Upravljal skupine/dovoljenja Dodaj skupino Uvozi nadzorne elemente za dostop Dostop do funkcije Skrbniški meniji Upravljanje naprave Vsi uporabniki Uvozi nadzorne elemente za dostop Dostop do funkcije Skrbniški meniji Upravljanje naprave Skrbnik Dostop do funkcije Skrbniški meniji Upravljanje naprave	Upravlajte dostop skupin ali uporabnikov do funkcij tiskalnika, programov in varnostnih nastavitvev.

Upravljanje potrdil

Element menija	Element menija
Konfiguracija privzetih vrednosti potrdila Običajno ime Ime organizacije Ime enote Država/regija Ime province Ime mesta Alternativno ime zadeve	Nastavite privzete vrednosti ustvarjenih potrdil.
Potrdila naprave	Ustvarite, izbrišite ali si oglejte potrdila naprave.
Upravljanje potrdil overitelja	Naložite, izbrišite ali si oglejte potrdila overitelja.

Razporeditev naprav USB

Element menija	Opis
Razporedi Dodaj nov razpored	Razporedite dostop do sprednjih vrat USB.

Omejitve za prijave

Element menija	Opis
Neuspešne prijave 1–10 (3*)	Določite, kolikokrat se lahko uporabnik neuspešno poskusi prijaviti, preden mu je blokiran dostop.
Časovni okvir napake 1–60 minut (5*)	Določite časovni okvir med neuspešnimi poskusi prijave uporabnika in blokado dostopa.
Čas blokade 1–60 minut (5*)	Določite trajanje blokade.
Časovna omejitev za prijavo v spletu 1–120 minut (10*)	Določite, po kolikšnem času je uporabnik samodejno odjavljen v primeru oddaljene prijave.
Opomba: Zvezdica (*) ob vrednosti označuje privzeto tovarniško nastavitev.	

Nastavitev zaupnega tiskanja

Element menija	Opis
Omejitev neveljavnih kod PIN 2–10 (0*)	Določite omejitev za število neveljavnih vnosov kode PIN. Opombe: <ul style="list-style-type: none"> • Če vnesete ničlo, se ta nastavitev izklopi. • Ko je omejitev dosežena, se vsa tiskalna opravila za to uporabniško ime in kodo PIN izbrišejo.
Opomba: Zvezdica (*) ob vrednosti označuje privzeto tovarniško nastavitev.	

Element menija	Opis
Potek zaupnega opravila Izklop* 1 ura 4 ure 24 ur 1 teden	Nastavite čas poteka za zaupna tiskalna opravila. Opombe: <ul style="list-style-type: none"> • Če ta element menija spremenite, medtem ko so v pomnilniku tiskalnika zaupna tiskalna opravila, se čas poteka za ta tiskalna opravila ne spremeni na novo privzeto vrednost. • Če izklopite tiskalnik, se izbrišejo vsa zaupna opravila v pomnilniku tiskalnika.
Potek ponovnega opravila Izklop* 1 ura 4 ure 24 ur 1 teden	Nastavite čas poteka za tiskalno opravilo, ki ga želite ponoviti.
Potek opravila za preverjanje Izklop* 1 ura 4 ure 24 ur 1 teden	Nastavite čas poteka za tiskanje kopije, s katero uporabnik preveri kakovost, pred tiskanjem preostalih kopij.
Potek rezerviranega opravila Izklop* 1 ura 4 ure 24 ur 1 teden	Nastavite čas poteka, v katerem tiskalnik hrani tiskalna opravila za poznejše tiskanje.
Zahtevaj zadržanje vseh opravil Izklop* Vklop	Nastavite, ali želite, da tiskalnik zadrži vsa tiskalna opravila.
Ohrani podvojene dokumente Izklop* Vklop	Omogočite shrambo dokumentov z enakim imenom datoteke.
Opomba: Zvezdica (*) ob vrednosti označuje privzeto tovarniško nastavitvev.	

Brisanje začasnih podatkovnih datotek

Element menija	Opis
Shranjeno v vgrajenem pomnilniku Izklop* Vklop	Izbrišite vse datoteke, ki so shranjene v pomnilniku tiskalnika.
Opomba: Zvezdica (*) ob vrednosti označuje privzeto tovarniško nastavitvev.	

Ostalo

Element menija	Opis
Dovoljenje za tiskanje Izklop* Vklop	Uporabniku dovolite tiskanje.
Privzeta prijava za dovoljenje za tiskanje	Prikaže privzeto dovoljenje, ki ga uporabnik uporablja za tiskanje. Opomba: Ta nastavev je prikazana samo, če je ustvarjena ena ali več možnosti Načini prijave.
Preskok ponastavitve varnosti Omogoči dostop za goste* Brez učinka	Določite dostop uporabnikov do tiskalnika. Opombe: <ul style="list-style-type: none"> • Mostiček je poleg ikone ključavnice na plošči kontrolnika. • Omogoči dostop za goste omogoča vsem uporabnikom dostop do vseh funkcij tiskalnika. • Brez učinka lahko prepreči dostop do tiskalnika, če zahtevane varnostne informacije niso na voljo.
Najmanjša dolžina gesla 0–32	Določite dolžino gesla.
Omogoči razkritje gesla/PIN-a	Prikažite geslo ali osebno identifikacijsko številko.
Opomba: Zvezdica (*) ob vrednosti označuje privzeto tovarniško nastavev.	

Cloud Connector

Element menija	Opis
Omogoči/onemogoči priključke	Omogočite ponudnika storitve v oblaku.

Poročila

Stran z menijskimi nastavitvami

Element menija	Opis
Stran z menijskimi nastavitvami	Natisnite poročilo z meniji tiskalnika.

Naprava

Element menija	Opis
Informacije o napravi	Natisnite poročilo z informacijami o tiskalniku.
Statistika naprave	Natisnite poročilo o uporabi tiskalnika in stanju potrošnega materiala.
Seznam profilov	Natisnite seznam profilov, shranjenih v tiskalniku.
Poročilo o sredstvih	Natisnite poročilo s serijsko številko in imenom modela tiskalnika.

Natisni

Element menija	Opis
Natisni pisave Pisave PCL Pisave PostScript	Natisnite vzorce in podatke o pisavah, ki so na voljo v posameznem jeziku tiskalnika.
Natisni predstavitev Predstavitvena stran	Natisnite predstavitveno stran, ki se uporablja kot diagnostično orodje pri težavah s tiskanjem.

Bližnjice

Element menija	Opis
Vse bližnjice	Natisnite poročilo s seznamom bližnjic, ki so shranjene v tiskalniku.
Bližnjice za opravila pošiljanja faksov	Opomba: Možnost Bližnjice za opravila pošiljanja faksov se prikaže samo pri nekaterih modelih tiskalnika.
Bližnjice za kopiranje	
Bližnjice do elektronske pošte	
Bližnjice za opravila, povezana s strežnikom FTP	
Bližnjice omrežnih map	

Faks

Opomba: Ta meni je prikazan samo, če je konfiguriran faks in je možnost Omogoči dnevnik opravil nastavljena na Vklop.

Element menija	Opis
Dnevnik opravil faksiranja	Natisnite poročilo o zadnjih 200 dokončanih opravilih faksiranja.
Dnevnik klicev na faks	Natisnite poročilo o zadnjih 100 prejetih in blokiranih klicih ter poskusih klicev.

Omrežje

Element menija	Opis
Stran z omrežnimi nastavitvami	Natisnite stran z informacijami o konfiguriranih nastavitvah omrežja in brezžične povezave tiskalnika. Opomba: Ta element menija najdete samo v omrežnih tiskalnikih ali tiskalnikih, ki so povezani s tiskalnimi strežniki.
Odjemalci, povezani s protokolom Wi-Fi Direct	Natisnite stran s seznamom naprav, ki so s tiskalnikom povezane prek protokola Wi-Fi Direct. Opomba: Ta element menija je prikazan samo, če je možnost Omogoči Wi-Fi Direct nastavljena na Vklop.

Odpravljanje težav

Element menija	Opis
Strani za preskus kakovosti tiskanja	Natisnite vzorčne strani, da boste lahko prepoznali in odpravili napake kakovosti tiskanja.
Čiščenje optičnega bralnika	Natisnite navodila za čiščenje optičnega bralnika.

Vzdrževanje tiskalnika

Preverjanje stanja delov in potrošnega materiala

- 1 Na začetnem zaslonu se dotaknite možnosti **Stanje/potrošni material**.
- 2 Izberite potrošni material ali dele, ki jih želite preveriti.

Opomba: Dostop do te nastavitve je mogoč tudi s pritiskom na zgornji del začetnega zaslona.

Konfiguracija obvestil o stanju potrošnega materiala

- 1 Odprite spletni brskalnik in v polje za naslov vnesite naslov IP tiskalnika.

Opombe:

- Naslov IP tiskalnika si oglejte na začetnem zaslonu tiskalnika. Naslov IP je sestavljen iz štirih nizov števil, ločenih s pikami, na primer 123.123.123.123.
- Če uporabljate strežnik proxy, ga začasno onemogočite, da se spletna stran pravilno naloži.

- 2 Kliknite **Nastavitve > Naprava > Obvestila**.
- 3 V meniju Potrebščine kliknite **Obvestila o stanju potrebščin po meri**.
- 4 Izberite obvestilo za posamezne potrebščine.
- 5 Uveljavite spremembe.

Nastavitev e-poštnih opozoril

Konfigurirajte tiskalnik tako, da bo pošiljal e-poštna opozorila, ko bo malo potrošnega materiala, ko bo treba zamenjati ali dodati papir ali če bo prišlo do zastoja papirja.

- 1 Odprite spletni brskalnik in v polje za naslov vnesite naslov IP tiskalnika.

Opombe:

- Naslov IP tiskalnika si oglejte na začetnem zaslonu tiskalnika. Naslov IP je sestavljen iz štirih nizov števil, ločenih s pikami, na primer 123.123.123.123.
- Če uporabljate namestniški strežnik, ga začasno onemogočite, da se spletna stran pravilno naloži.

- 2 Kliknite **Nastavitve > Naprava > Obvestila > Nastavitev e-poštnih opozoril** in nato konfigurirajte nastavitve.

Opomba: Za več informacij o nastavitvah SMTP se obrnite na ponudnika e-pošte.

- 3 Kliknite **Nastavi E-poštne sezname in alarme** in nato konfigurirajte nastavitve.
- 4 Uveljavite spremembe.

Ogled poročil

- 1 Na začetnem zaslonu se dotaknite možnosti **Nastavitve > Poročila**.
- 2 Izberite poročilo, ki ga želite ogledati.

Naročanje delov in potrošnega materiala

Če želite naročiti potrošni material v ZDA, pokličite Lexmark na 1-800-539-6275 za informacije o pooblaščenih prodajalcih Lexmarkovega potrošnega materiala v bližini. Za druge države ali regije obiščite www.lexmark.com ali pa se obrnite na prodajalca tiskalnika.

Opomba: Predvidena življenjska doba potrošnega materiala za tiskalnike je določena na osnovi tiskanja na navaden papir velikosti Letter ali A4.

Opozorilo – možnost poškodb: Če tiskalnika ne vzdržujete tako, da zagotavlja optimalno zmogljivost, oziroma če ne zamenjate delov in potrošnega materiala, se tiskalnik lahko poškoduje.

Uporaba originalnih Lexmarkovih delov in potrošnega materiala

Lexmarkov tiskalnik je zasnovan tako, da najbolje deluje z originalnimi Lexmarkovimi deli in potrošnim materialom. Uporaba potrebščin ali delov drugih proizvajalcev lahko vpliva na delovanje, zanesljivost ali življenjsko dobo tiskalnika in slikovnih komponent. Vpliva lahko tudi na obseg garancije. Garancija ne krije škode, nastale zaradi uporabe delov in potrebščin drugih proizvajalcev. Vsi indikatorji delovanja so prilagojeni za Lexmarkove dele in potrebščine, zato lahko ob uporabi delov in potrebščin proizvajalcev delujejo nepredvidljivo. Če slikovne komponente uporabljate dlje, kot je pričakovano, lahko pride do poškodb Lexmarkovega tiskalnika ali povezanih sestavnih delov.

Opozorilo – možnost poškodb: Potrošni material in dele brez pogojev pogodbe o programu vračila je mogoče ponastaviti in predelati. Vendar pa proizvajalčeva garancija ne krije morebitne škode, nastale zaradi uporabe neoriginalnega potrošnega materiala ali delov. Če ponastavite števec potrebščin in delov brez ustrezne predelave, se tiskalnik lahko poškoduje. Po ponastavitvi števca potrebščin ali dela se lahko v tiskalniku prikaže napaka, ki opozarja na prisotnost ponastavljenega elementa.

Naročanje tiskalnih kartuš

Opombe:

- Predvideni izkoristek kartuše temelji na standardu ISO/IEC 19798.
- Dolgotrajna izredno nizka pokritost natisa lahko negativno vpliva na dejanski izkoristek.

Lexmarkove tiskalne kartuše CX331 in CX431 programa vračila

Izdelek	ZDA in Kanada	Evropski gospodarski prostor	Tihomorska Azija	Latinska Amerika	Preostali del Evrope, Srednji vzhod in Afrika
Tiskalne kartuše programa vračila					
Cijan	20N10C0	20N20C0	20N30C0	20N40C0	20N50C0
Magenta	20N10M0	20N20M0	20N30M0	20N40M0	20N50M0
Rumena	20N10Y0	20N20Y0	20N30Y0	20N40Y0	20N50Y0
Črna	20N10K0	20N20K0	20N30K0	20N40K0	20N50K0
Zmogljive tiskalne kartuše programa vračila¹					
Cijan	20N1HC0	20N2HC0	20N3HC0	20N4HC0	20N5HC0
Magenta	20N1HM0	20N2HM0	20N3HM0	20N4HM0	20N5HM0
Rumena	20N1HY0	20N2HY0	20N3HY0	20N4HY0	20N5HY0
Črna	20N1HK0	20N2HK0	20N3HK0	20N4HK0	20N5HK0
Zelo zmogljive tiskalne kartuše programa vračila²					
Cijan	20N1XC0	20N2XC0	20N3XC0	20N4XC0	20N5XC0
Magenta	20N1XM0	20N2XM0	20N3XM0	20N4XM0	20N5XM0
Rumena	20N1XY0	20N2XY0	20N3XY0	20N4XY0	20N5XY0
Črna	20N1XK0	20N2XK0	20N3XK0	20N4XK0	20N5XK0
¹ Podprto samo pri modelu tiskalnika Lexmark CX331. ² Podprto samo pri modelu tiskalnika Lexmark CX431. Za več informacij o državah v posamezni regiji obiščite www.lexmark.com/regions .					

Lexmarkove zmogljive običajne tiskalne kartuše CX331

Izdelek	Št. dela
Cijan	20N0H20
Magenta	20N0H30
Rumena	20N0H40
Črna	20N0H10

Lexmarkove zelo zmogljive običajne tiskalne kartuše CX431

Izdelek	Št. dela
Cijan	20N0X20
Magenta	20N0X30
Rumena	20N0X40
Črna	20N0X10

Lexmarkove tiskalne kartuše MC3224, MC3326 in MC3426 programa vračila

Izdelek	ZDA in Kanada	Evropski gospodarski prostor	Tihomorska Azija	Distribucija za Latinsko Ameriko	Preostali del Evrope, Srednji vzhod in Afrika
Tiskalne kartuše programa vračila					
Cijan	C3210C0	C3220C0	C3230C0	C3240C0	C3250C0
Magenta	C3210M0	C3220M0	C3230M0	C3240M0	C3250M0
Rumena	C3210Y0	C3220Y0	C3230Y0	C3240Y0	C3250Y0
Črna	C3210K0	C3220K0	C3230K0	C3240K0	C3250K0
Zmogljive tiskalne kartuše programa vračila¹					
Cijan	C331HC0	C332HC0	C333HC0	C334HC0	C335HC0
Magenta	C331HM0	C332HM0	C333HM0	C334HM0	C335HM0
Rumena	C331HY0	C332HY0	C333HY0	C334HY0	C335HY0
Črna	C331HK0	C332HK0	C333HK0	C334HK0	C335HK0
Zelo zmogljive tiskalne kartuše programa vračila²					
Cijan	C341XC0	C342XC0	C343XC0	C344XC0	C345XC0
Magenta	C341XM0	C342XM0	C343XM0	C344XM0	C345XM0
Rumena	C341XY0	C342XY0	C343XY0	C344XY0	C345XY0
Črna	C341XK0	C342XK0	C343XK0	C344XK0	C345XK0
¹ Podprto samo pri modelu tiskalnika Lexmark MC3326.					
² Podprto samo pri modelu tiskalnika Lexmark MC3426.					

Lexmarkove običajne tiskalne kartuše MC3224

Izdelek	Št. dela
Cijan	C320020
Magenta	C320030
Rumena	C320040
Črna	C320010

Lexmarkove zmogljive običajne tiskalne kartuše MC3326

Izdelek	Št. dela
Cijan	C330H20
Magenta	C330H30
Rumena	C330H40
Črna	C330H10

Lexmarkove zelo zmogljive običajne tiskalne kartuše MC3426

Izdelek	Št. dela
Cijan	C340X20
Magenta	C340X30
Rumena	C340X40
Črna	C340X10

Lexmarkove običajne tiskalne kartuše XC2326

Izdelek	ZDA in Kanada	Evropa, Bližnji vzhod, Afrika in Mehika
Cijan	24B7495	24B7499
Magenta	24B7496	24B7500
Rumena	24B7497	24B7501
Črna	24B7498	24B7502

Naročanje posode za odpadni toner

Izdelek	Št. dela
Posoda za odpadni toner	20N0W00

Zamenjava delov in potrošnega materiala

Zamenjava tiskalne kartuše

Opomba: Če je pladenj izvlečen, ga odstranite, preden zamenjate kartušo.

- 1 Odprite sprednja vratca in jih močno pritisnite navzdol.

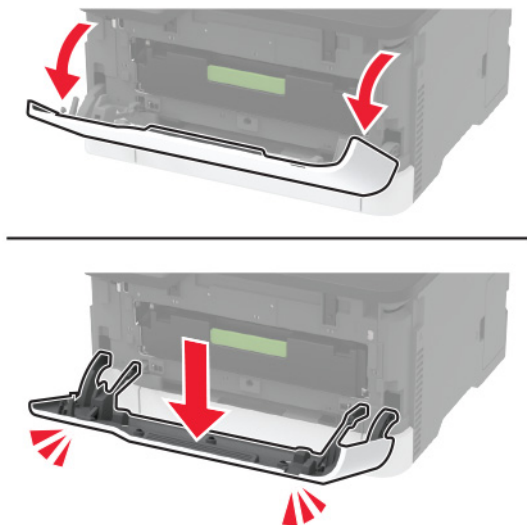

2 Izvlecite pladenj tiskalne kartuše.



3 Odstranite rabljeno tiskalno kartušo.

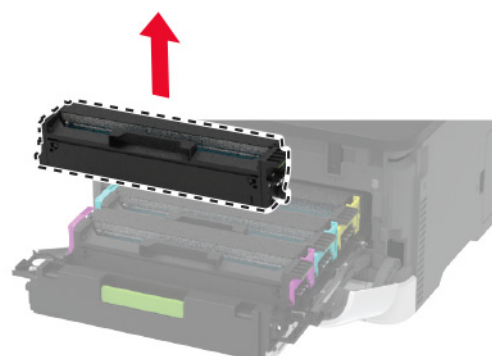
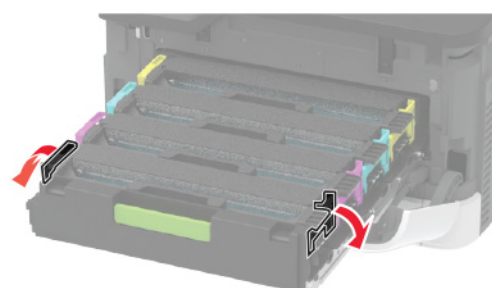

4 Vzemite novo tiskalno kartušo iz embalaže.

Opozorilo – možnost poškodb: Spodnje strani tiskalne kartuše ne izpostavljajte neposredni svetlobi. Daljša izpostavljenost svetlobi lahko povzroči težave s kakovostjo tiskanja.

Opozorilo – možnost poškodb: Ne dotikajte se spodnje strani tiskalne kartuše. To lahko vpliva na kakovost poznejših tiskalnih opravil.



5 Vstavite novo tiskalno kartušo.

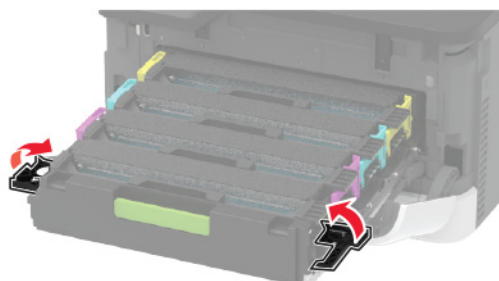
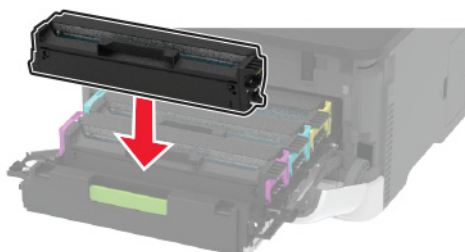

6 Vstavite pladenj tiskalne kartuše in zaprite vratca.

Zamenjava posode za odpadno barvilo

- 1 Odstranite rabljeno posodo za odpadno barvilo.

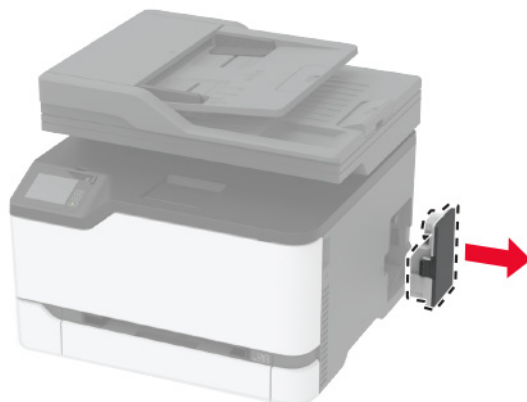

Opomba: Da ne bi razlili barvila, posodo postavite v pokončni položaj.

- 2 Vzemite novo posodo za odpadno barvilo iz embalaže.
- 3 Vstavite novo posodo za odpadno barvilo.

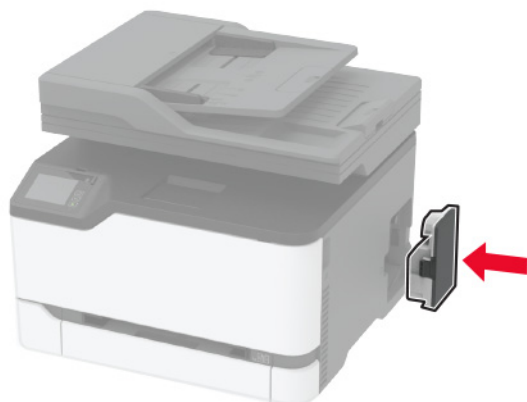

Zamenjava pladnja

- 1 Odstranite rabljeni pladenj.



- 2 Novi pladenj vzemite iz embalaže.
- 3 Vstavite novi pladenj.



Zamenjava ročnega podajalnika

- 1 Odstranite pladenj.



- 2 Odstranite rabljeni ročni podajalnik.



- 3 Vzemite novi ročni podajalnik iz embalaže.

4 Vstavite novi ročni podajalnik.

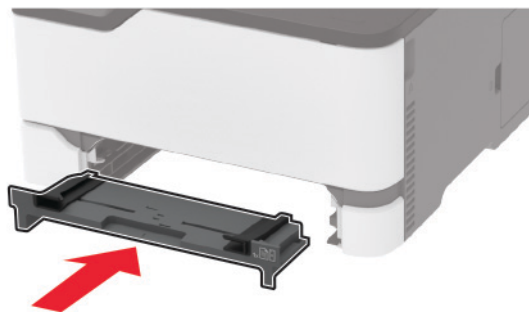

5 Vstavite pladenj.

Zamenjava pladnja samodejnega podajalnika dokumentov

1 Odprite pokrov samodejnega podajalnika dokumentov.

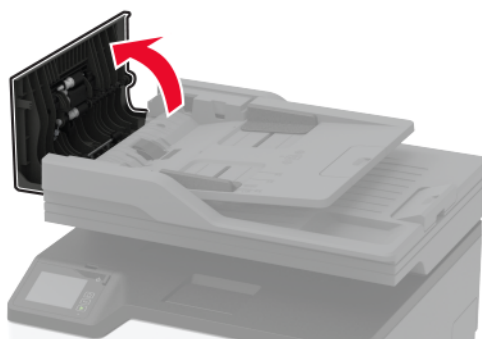

2 Odstranite rabljeni pladenj samodejnega podajalnika dokumentov.

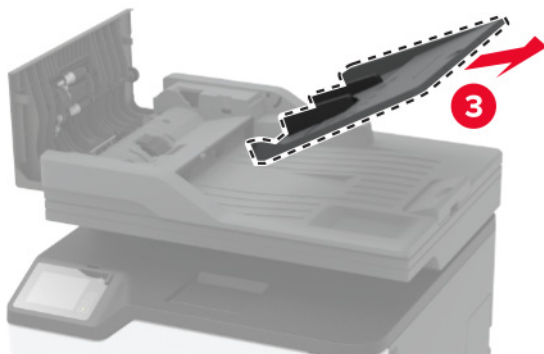
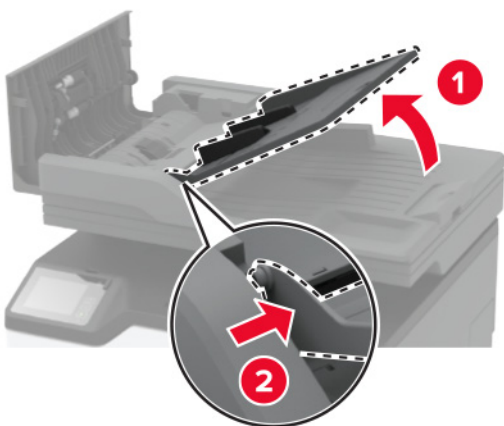
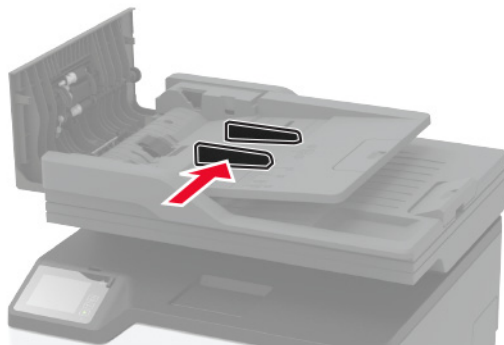

3 Novi pladenj samodejnega podajalnika dokumentov vzemite iz embalaže.

4 Vstavite novi pladenj samodejnega podajalnika dokumentov tako, da se zaskoči na mesto.

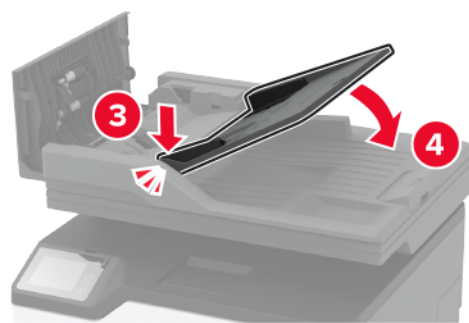
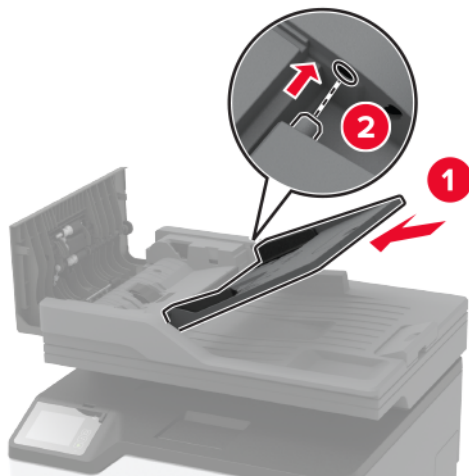

5 Zaprite pokrov samodejnega podajalnika dokumentov.

Zamenjava pobiranih obročev

1 Izklopite tiskalnik.

2 Napajalni kabel izključite z električne vtičnice in nato s tiskalnika.

3 Odprite glavni dostop in ga močno pritisnite navzdol.

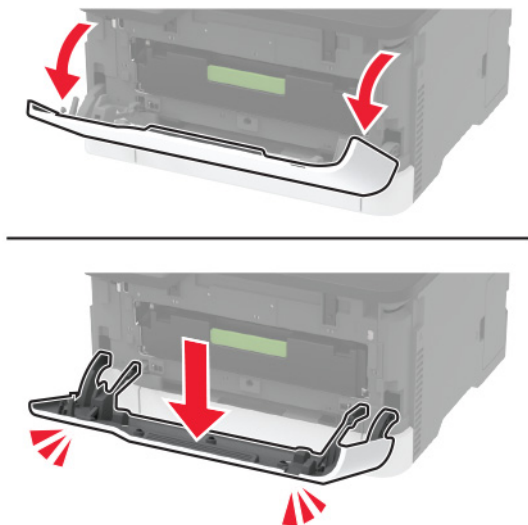

4 Izvlecite pladenj tiskalne kartuše.

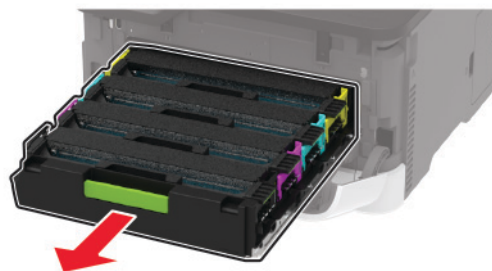

5 Na vrh pladnja tiskalne kartuše položite list papirja in nato vstavite pladenj tiskalne kartuše, da preprečite onesnaženje z odvečnim tonerjem.

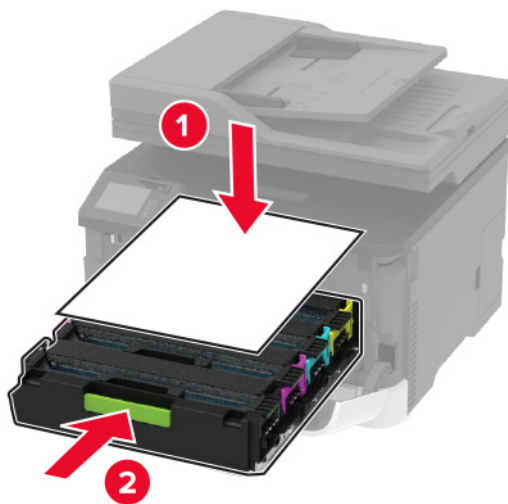

6 Zaprite glavni dostop.

7 Odstranite pladenj.



8 Odstranite posodo za odpadno barvilo.

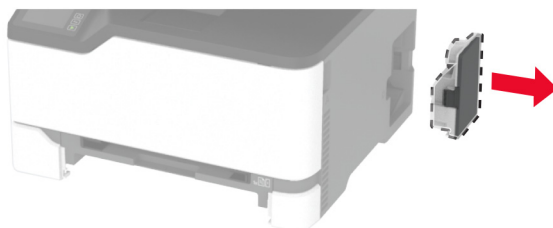

Opomba: Da ne bi razlili barvila, posodo postavite v pokončni položaj.

9 Tiskalnik postavite na bok.

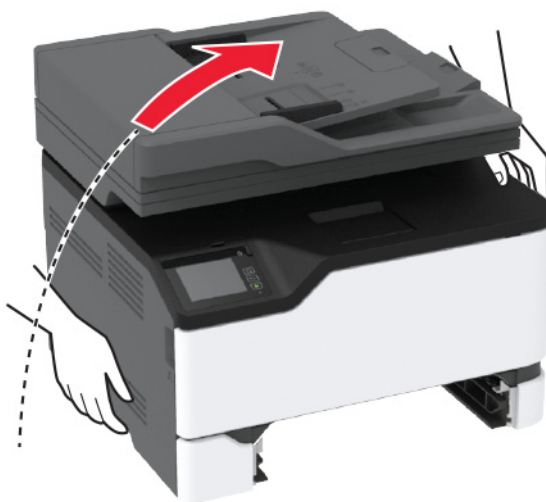

10 Odstranite rabljena pobiralna obroča.

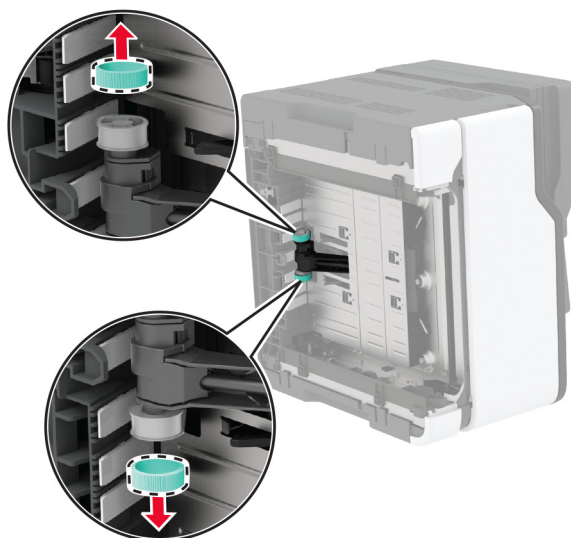
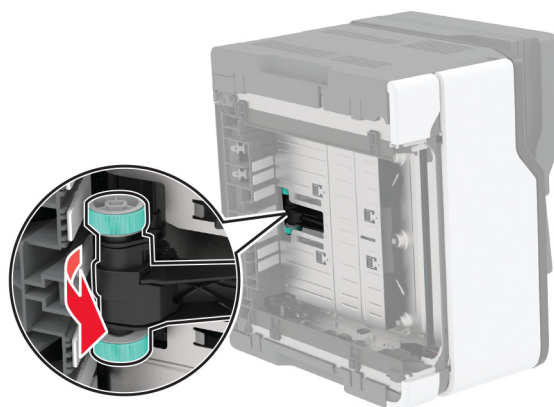

11 Iz embalaže vzemite nova pobiralna obroča.

Opomba: Prepričajte se, da imate čiste roke, da se izognete onesnaženju.

12 Vstavite nova pobiralna obroča.

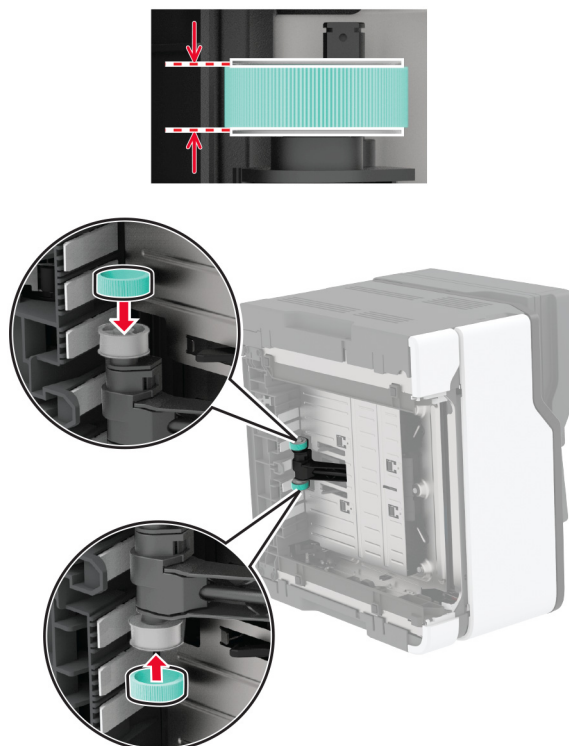

13 Tiskalnik vrnite v prvotni položaj in nato vstavite posodo za odpadno barvilo.

14 Vstavite pladenj.

15 Odprite glavni dostop in ga močno pritisnite navzdol.

16 Izvlecite pladenj tiskalne kartuše.

17 Odstranite papir in vstavite pladenj tiskalne kartuše.

18 Zaprite glavni dostop.

19 Napajalni kabel priključite na tiskalnik in nato na električno vtičnico.

⚠ PREVIDNO – NEVARNOST TELESNIH POŠKODB: Da bi se izognili požaru ali električnemu udaru, priključite napajalni kabel na električno vtičnico z ustrezno naznačeno močjo, ki je ustrezno ozemljena, v bližini izdelka in enostavno dostopna.

20 Vklopite tiskalnik.

Zamenjava ločevalne blazinice samodejnega podajalnika dokumentov

1 Odprite pokrov samodejnega podajalnika dokumentov.

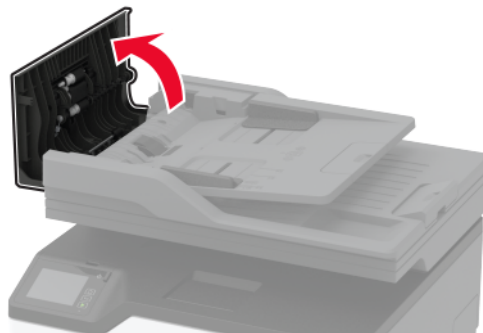

2 Odstranite rabljeno ločevalno blazinico samodejnega podajalnika dokumentov.

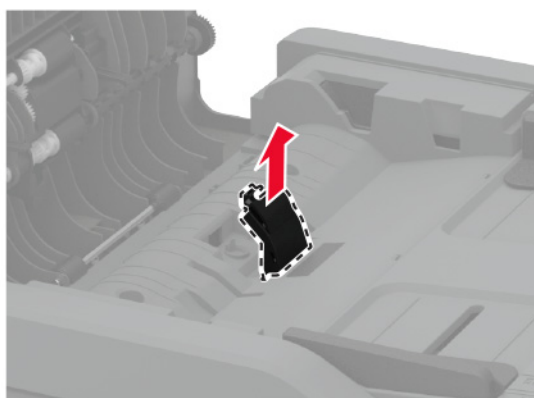
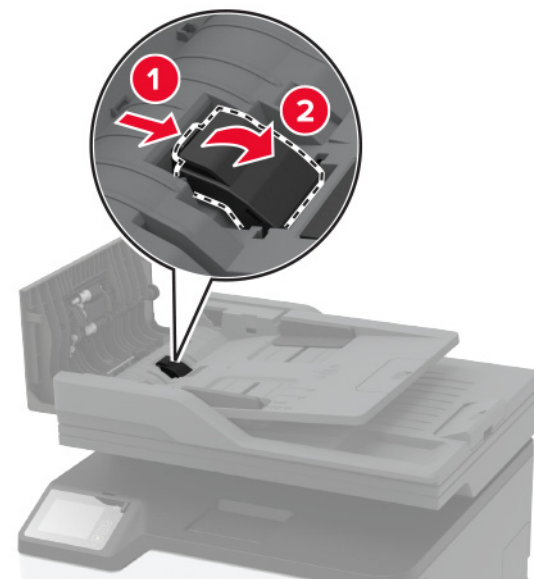

3 Novo ločevalno blazinico samodejnega podajalnika dokumentov vzemite iz embalaže.

4 Vstavite novo ločevalno blazinico, da se *zaskoči* na mesto.

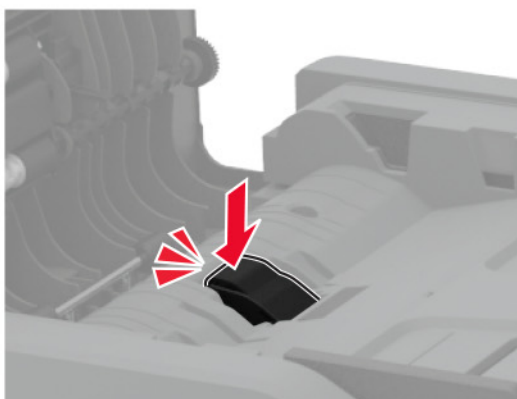
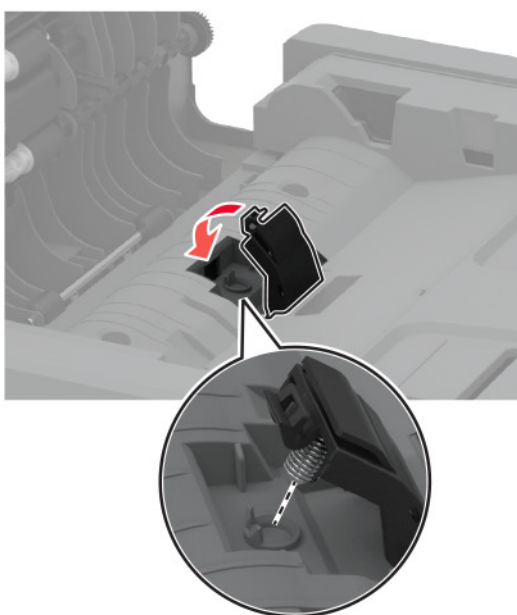
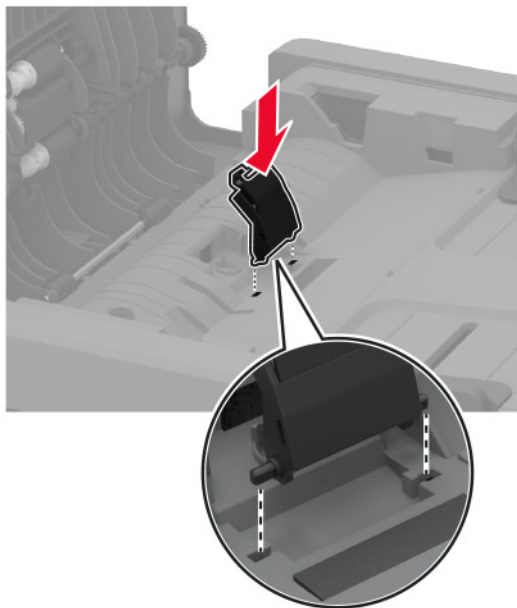

5 Zaprite pokrov samodejnega podajalnika dokumentov.

Ponastavitev števecv porabe potrošnega materiala

- 1 Na začetnem zaslonu se dotaknite možnosti **Nastavitve > Naprava > Vzdrževanje > Meni za konfiguracijo > Poraba potrošnega materiala in števcvi**.
- 2 Izberite števec, ki ga želite ponastaviti.

Opozorilo – možnost poškodb: Potrošni material in dele brez pogojev pogodbe o programu vračila je mogoče ponastaviti in predelati. Vendar pa proizvajalčeva garancija ne krije morebitne škode, nastale zaradi uporabe neoriginalnega potrošnega materiala ali delov. Če ponastavite števecv potrošnega materiala in delov brez ustrezne predelave, se tiskalnik lahko poškoduje. Po ponastavitvi števca potrebščin ali dela se lahko v tiskalniku prikaže napaka, ki opozarja na prisotnost ponastavljenega elementa.

Čiščenje delov tiskalnika

Čiščenje tiskalnika

 **PREVIDNO – NEVARNOST ELEKTRIČNEGA UDARA:** Pri čiščenju notranjosti tiskalnika izključite napajalni kabel z električne vtičnice in odstranite vse kable iz tiskalnika, da se izognete morebitnim poškodbam zaradi električnega udara.

Opombe:

- To opravilo izvedite na vsakih nekaj mesecev.
- Garancija tiskalnika ne krije poškodb tiskalnika, nastalih zaradi neustreznega ravnanja.

- 1 Izklopite tiskalnik in izključite napajalni kabel z električne vtičnice.
- 2 Odstranite papir iz standardnega odložišča.
- 3 Z mehko krtačo ali sesalcem očistite prah, kosme in kose papirja okrog tiskalnika.
- 4 Zunanost tiskalnika obrišite z vlažno mehko krpo, ki ne pušča vlaken.

Opombe:

- Ne uporabljajte čistilnih sredstev ali detergentov, saj lahko poškodujejo površino tiskalnika.
- Vse površine tiskalnika morate po čiščenju osušiti.

- 5 Napajalni kabel priklopite v električno vtičnico in vklopite tiskalnik.

 **PREVIDNO – NEVARNOST TELESNIH POŠKODB:** Da bi se izognili požaru ali električnemu udaru, priključite napajalni kabel na električno vtičnico z ustrezno naznačeno močjo, ki je ustrezno ozemljena, v bližini izdelka in enostavno dostopna.

Čiščenje zaslona na dotik

 **PREVIDNO – NEVARNOST ELEKTRIČNEGA UDARA:** Pri čiščenju zunanosti tiskalnika izključite napajalni kabel iz električne vtičnice in izključite vse kable iz tiskalnika, da se izognete nevarnosti električnega udara.

- 1 Izklopite tiskalnik in izključite napajalni kabel z električne vtičnice.
- 2 Zaslona na dotik obrišite z vlažno, mehko krpo, ki ne pušča vlaken.

Opombe:

- Ne uporabljajte čistilnih sredstev za gospodinjstva ali detergentov, saj lahko poškodujejo zaslon na dotik.
- Po čiščenju se prepričajte, da je zaslon na dotik suh.

3 Napajalni kabel priklopite v električno vtičnico in vklopite tiskalnik.

! **PREVIDNO – NEVARNOST TELESNIH POŠKODB:** Da bi se izognili požaru ali električnemu udaru, priključite napajalni kabel na električno vtičnico z ustrezno naznačeno močjo, ki je ustrezno ozemljena, v bližini izdelka in enostavno dostopna.

Čiščenje optičnega bralnika

1 Odprite pokrov optičnega bralnika.



2 Z vlažno, mehko krpo, ki ne pušča vlaken, obrišite naslednja območja:

- Blazinica stekla samodejnega podajalnika dokumentov

Opomba: Pri nekaterih modelih tiskalnika je na tem mestu namesto blazinice steklo samodejnega podajalnika dokumentov.



- Blazinica stekla optičnega bralnika



- Steklo samodejnega podajalnika dokumentov



- Steklo optičnega bralnika



3 Zaprite pokrov optičnega bralnika.

Čiščenje pobiranih obročev

- 1** Izklopite tiskalnik.
- 2** Napajalni kabel izključite z električne vtičnice in nato s tiskalnika.

3 Odprite glavni dostop in ga močno pritisnite navzdol.

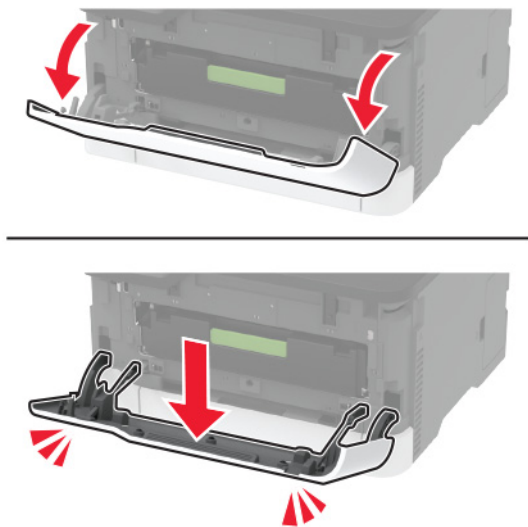

4 Izvlecite pladenj tiskalne kartuše.



5 Na vrh pladnja tiskalne kartuše položite list papirja in nato vstavite pladenj tiskalne kartuše, da preprečite onesnaženje z odvečnim tonerjem.

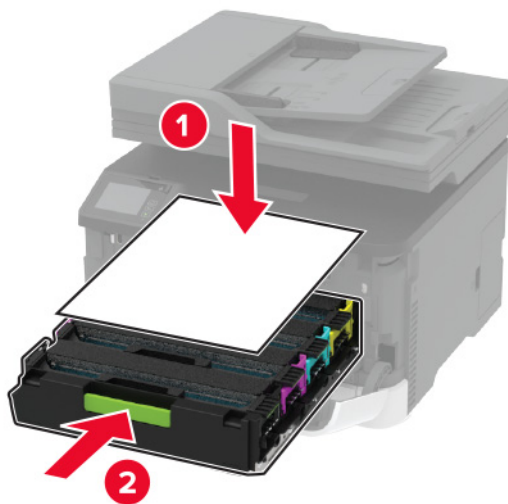

6 Zaprite glavni dostop.

7 Odstranite pladenj.



8 Odstranite posodo za odpadno barvilo.

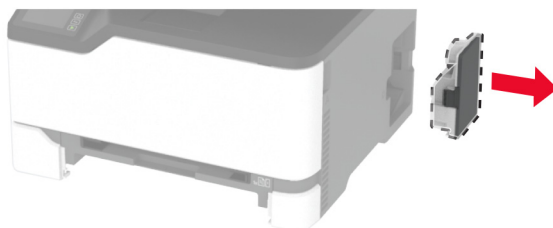

Opomba: Da ne bi razlili barvila, posodo postavite v pokončni položaj.

9 Tiskalnik postavite na bok.



10 Odstranite pobiralna obroča.

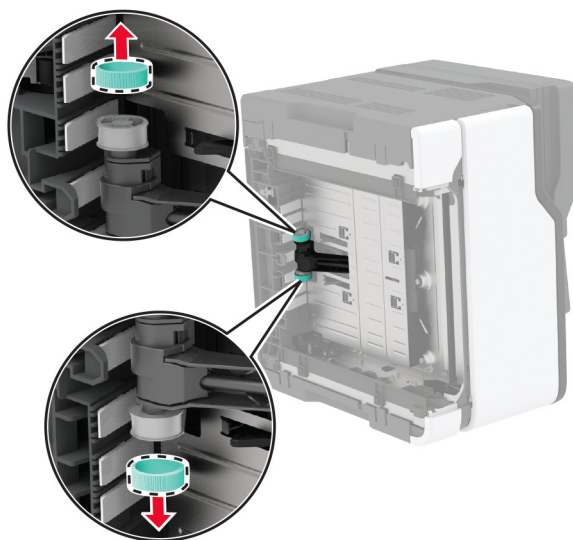
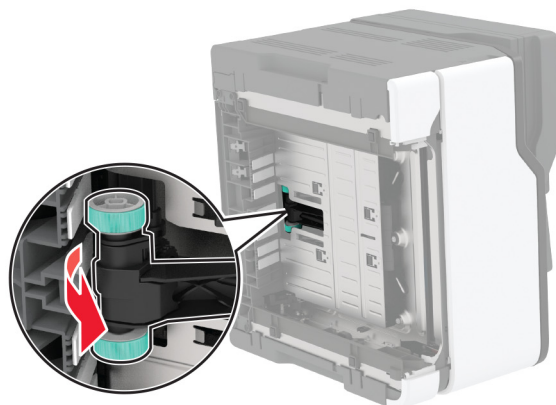

11 Na mehko krpo, ki ne pušča vlaken, nanesite izopropilni alkohol, in nato z njo obrišite pobiralna obroča.

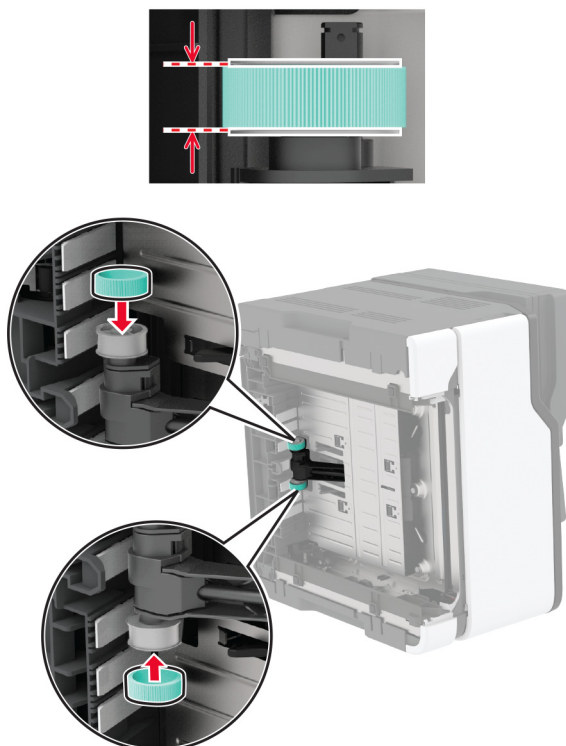
12 Vstavite pobiralna obroča.

13 Tiskalnik vrnite v prvotni položaj in nato vstavite posodo za odpadno barvilo.

14 Vstavite pladenj.

15 Odprite glavni dostop in ga močno pritisnite navzdol.

16 Izvlecite pladenj tiskalne kartuše.

17 Odstranite papir in vstavite pladenj tiskalne kartuše.

18 Zaprite glavni dostop.

19 Napajalni kabel priključite na tiskalnik in nato na električno vtičnico.

⚠ PREVIDNO – NEVARNOST TELESNIH POŠKODB: Da bi se izognili požaru ali električnemu udaru, priključite napajalni kabel na električno vtičnico z ustrezno naznačeno močjo, ki je ustrezno ozemljena, v bližini izdelka in enostavno dostopna.

20 Vklopite tiskalnik.

Varčevanje z energijo in papirjem

Konfiguracija nastavitv načinov varčevanja z energijo

način mirovanja

- 1 Na začetnem zaslonu se dotaknite možnosti **Nastavitve > Naprava > Upravljanje energije > Časovne omejitve > Način mirovanja**.
- 2 Določite, po kolikem času nedejavnosti naj tiskalnik preide v Način mirovanja.

Način hibernacije

- 1 Na začetnem zaslonu se dotaknite možnosti **Nastavitve > Naprava > Upravljanje energije > Časovne omejitve > Način hibernacije**.
- 2 Izberite, po kolikem času nedejavnosti naj tiskalnik preide v način hibernacije.

Opombe:

- Da bo Časovna omejitev za način hibernacije delovala, nastavite možnost Časovna omejitev za način hibernacije ob povezavi na možnost Hibernacija.
- Kadar je tiskalnik v načinu Hibernacija, je vdelan spletni strežnik onemogočen.

Prilagajanje svetlosti zaslona tiskalnika

- 1 Na začetnem zaslonu se dotaknite možnosti **Nastavitve > Naprava > Lastne nastavitve > Svetlost zaslona**.
- 2 Prilagodite nastavitvev.

Varčevanje s potrošnim materialom

- Tiskajte na obe strani papirja.
Opomba: Obojestransko tiskanje je privzeta nastavitvev v gonilniku tiskalnika.
- Več strani natisnite na en list papirja.
- Uporabite funkcije za predogled in si oglejte, kako je dokument videti pred tiskanjem.
- Natisnite eno kopijo dokumenta, da preverite njegovo vsebino in obliko.

Premikanje tiskalnika na drugo mesto

 **PREVIDNO – NEVARNOST TELESNIH POŠKODB:** Če je tiskalnik težji od 20 kg (44 lb), sta za varen dvig morda potrebni vsaj dve osebi.

 **PREVIDNO – NEVARNOST TELESNIH POŠKODB:** Da bi se izognili požaru in električnemu udaru, uporabite samo napajalni kabel, ki ste ga dobili s tem izdelkom, ali nadomestni napajalni kabel, ki ga je odobril proizvajalec.

 **PREVIDNO – NEVARNOST TELESNIH POŠKODB:** Pri premikanju tiskalnika upoštevajte te smernice, da se izognete telesnim poškodbam ali poškodbam tiskalnika:

- Prepričajte se, ali so vsa vratca in pladnji zaprti.
- Izklopite tiskalnik in izključite napajalni kabel z električne vtičnice.
- Izključite vse kable iz tiskalnika.
- Če so na tiskalnik priključeni ločeni prostostoječi dodatni pladnji ali izhodne možnosti, jih izključite, preden tiskalnik premaknete.
- Če ima tiskalnik podstavek s kolesci, ga pazljivo premaknite na novo mesto. Bodite previdni pri premoščanju pragov in razpok v tleh.
- Če tiskalnik nima podstavka s kolesci, vendar je konfiguriran z dodatnimi pladnji ali izhodnimi možnostmi, odstranite izhodne možnosti in dvignite tiskalnik s pladnjem. Ne poskušajte hkrati dvigniti tiskalnika in možnosti.
- Za dvigovanje tiskalnika vedno uporabljajte ročice.
- Površina katerega koli vozička, s katerim boste premikali tiskalnik, mora podpirati celotno ohišje tiskalnika.
- Površina katerega koli vozička, s katerim boste premikali strojno opremo, mora podpirati celotno velikost te opreme tiskalnika.
- Tiskalnik mora biti v pokončnem položaju.
- Izogibajte se sunkovitim gibom.
- Pazite, da prstov nimate pod tiskalnikom, ko ga postavljate na zeleno mesto.
- Prepričajte se, ali je okoli tiskalnika dovolj prostora.

Opomba: Garancija tiskalnika ne krije poškodb tiskalnika, nastalih zaradi neustreznega premikanja.

Pošiljanje tiskalnika

Za navodila o pošiljanju obiščite <http://support.lexmark.com> ali se obrnite na podporo strankam.

Odpravljanje težav

Težave s kakovostjo tiskanja

Poiščite sliko s podobno težavo s kakovostjo, kot je vaša, in nato kliknite spodnjo povezavo za prikaz korakov za odpravo težave.

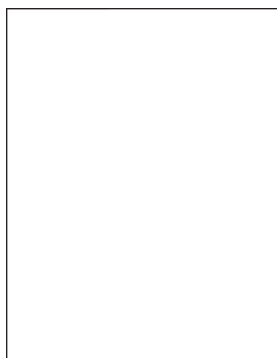

["Prazne ali bele strani" na 164. strani](#)

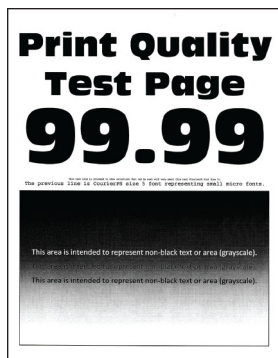

["Temen natis" na 165. strani](#)

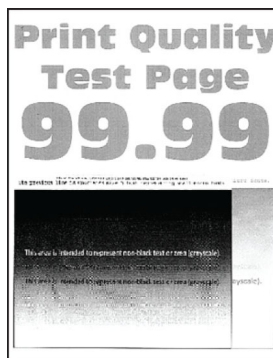

["Sence" na 167. strani](#)

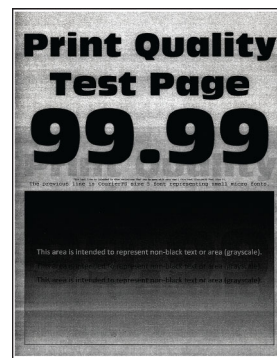

["Sivo ali barvno ozadje" na 168. strani](#)



["Napačni robovi" na 169. strani](#)

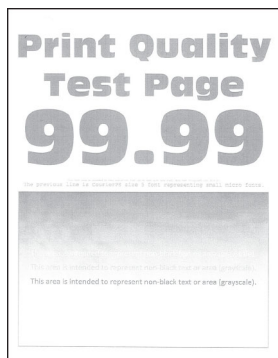

["Svetel natis" na 170. strani](#)

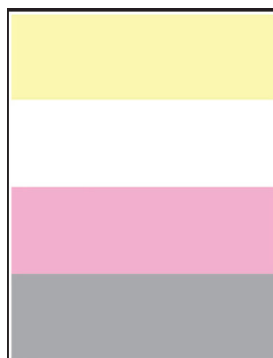

["Manjkajoče barve" na 172. strani](#)



["Lisast natis in pike" na 173. strani](#)



["Gubanje papirja" na 174. strani](#)

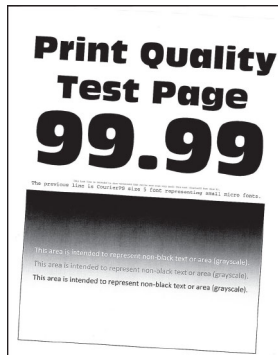

["Upognjeni ali poševni natisi" na 175. strani](#)

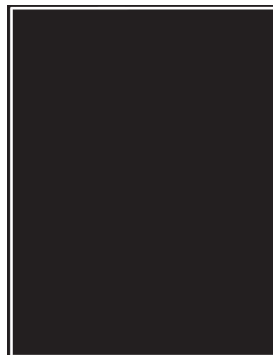

["Popolnoma barve ali črne slike" na 176. strani](#)

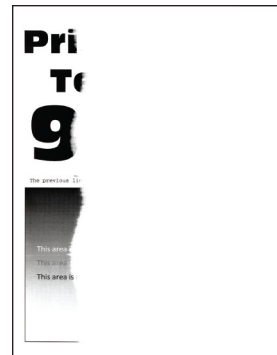

["Besedilo ali slike so odrezane" na 177. strani](#)

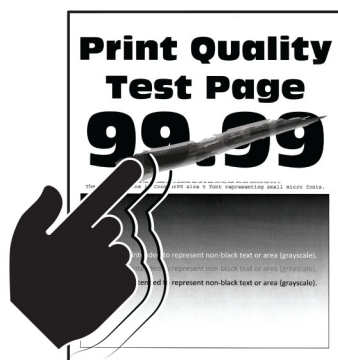

["Neobstojen toner" na 178. strani](#)

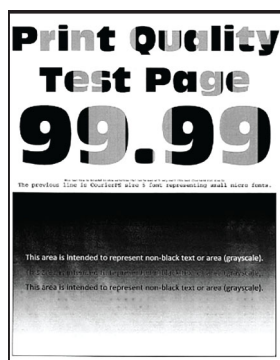

["Neenakomerna gostota tiskanja" na 179. strani](#)

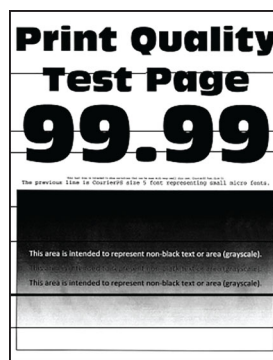

["Vodoravne temne črte" na 180. strani](#)



["Navpične temne črte" na 181. strani](#)

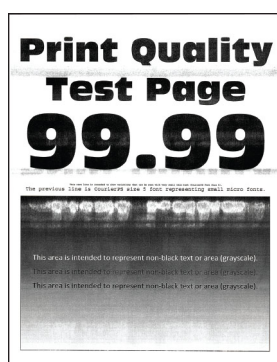

["Vodoravne bele črte" na 182. strani](#)

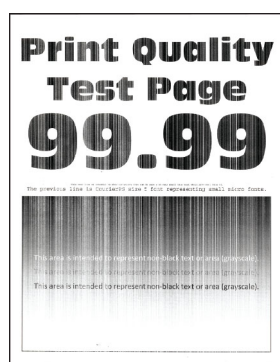

["Navpične bele črte" na 184. strani](#)



["Ponavljajoče se napake" na 185. strani](#)

Težave pri tiskanju

Nizka kakovost tiskanja

Prazne ali bele strani

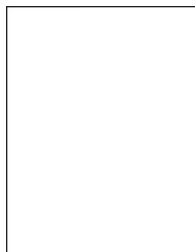

Opomba: Pred odpravljanjem težave natisnite strani za preskus kakovosti tiskanja. Na nadzorni plošči se pomaknite na **Nastavitve > Odpravljanje težav > Strani za preskus kakovosti tiskanja**. Pri modelih

tiskalnika z zaslonom, ki ni na dotik, pritisnite  za pomikanje po nastavitvah.

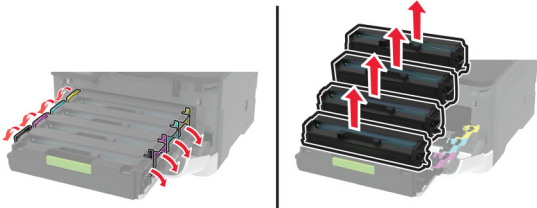
Dejanje	Da	Ne
<p>a Odprite sprednja vratca in jih močno pritisnite navzdol.</p> <p>b Izvlecite pladenj tiskalne kartuše.</p> <p>c Odstranite in nato vstavite tiskalne kartuše.</p>  <p>d Vstavite pladenj tiskalne kartuše in zaprite vratca.</p> <p>e Natisnite dokument.</p> <p>Ali tiskalnik tiska prazne ali bele strani?</p>	<p>Obrnite se na podpora strankam.</p>	<p>Težava je odpravljena.</p>

Temen natis



Opomba: Pred odpravljanjem težave natisnite strani za preskus kakovosti tiskanja. Na nadzorni plošči se pomaknite na **Nastavitve > Odpravljanje težav > Strani za preizkus kakovosti tiskanja**. Pri modelih tiskalnika z zaslonom, ki ni na dotik, pritisnite **OK** za pomikanje po nastavitvah.

Dejanje	Da	Ne
<p>1. korak</p> <p>a Izvedite barvno prilagajanje. Na nadzorni plošči se pomaknite na: Nastavitve > Natisni > Kakovost > Napredna obdelava slik > Barvno prilagajanje</p> <p>b Natisnite dokument.</p> <p>Ali je natis pretemen?</p>	<p>Pojdite na 2. korak.</p>	<p>Težava je odpravljena.</p>

Dejanje	Da	Ne
<p>2. korak</p> <p>a Glede na operacijski sistem v pogovornem oknu Nastavitve tiskanja oz. Natisni znižajte temnost tonerja.</p> <p>Opomba: Nastavitev lahko spremenite tudi na nadzorni plošči tiskalnika. Pomaknite se na:</p> <p>Nastavitve > Natisni > Kakovost > Temnost tonerja</p> <p>b Natisnite dokument.</p> <p>Ali je natis pretemen?</p>	Pojdite na 3. korak.	Težava je odpravljena.
<p>3. korak</p> <p>a Glede na operacijski sistem v pogovornem oknu Nastavitve tiskanja oz. Natisni navedite vrsto papirja.</p> <p>Opombe:</p> <ul style="list-style-type: none"> • Nastavitev se mora ujemati s papirjem, ki je naložen na pladnju. • Nastavitev lahko spremenite tudi na nadzorni plošči tiskalnika. Pomaknite se na: <p>Nastavitve > Papir > Konfiguracija pladnja > Velikost/vrsta papirja</p> <p>b Natisnite dokument.</p> <p>Ali je natis pretemen?</p>	Pojdite na 4. korak.	Težava je odpravljena.
<p>4. korak</p> <p>Prepričajte se, da papir nima teksture ali grobe površine.</p> <p>Ali tiskate na teksturiran ali grob papir?</p>	Pojdite na 5. korak.	Nadaljujte s 6. korakom.
<p>5. korak</p> <p>a Teksturiran ali grob papir zamenjajte z navadnim papirjem.</p> <p>b Natisnite dokument.</p> <p>Ali je natis pretemen?</p>	Pojdite na 6. korak.	Težava je odpravljena.
<p>6. korak</p> <p>a Naložite papir iz novega paketa.</p> <p>Opomba: Papir vpija vlago zaradi visoke vlažnosti. Papir naj bo do uporabe shranjen v izvorni embalaži.</p> <p>b Natisnite dokument.</p> <p>Ali je natis pretemen?</p>	Obrnite se na podporo za stranke .	Težava je odpravljena.

Sence

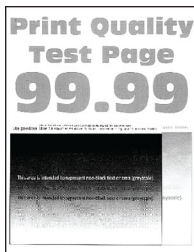

Opomba: Pred odpravljanjem težave natisnite strani za preskus kakovosti tiskanja. Na nadzorni plošči se pomaknite na **Nastavitve > Odpravljanje težav > Strani za preskus kakovosti tiskanja**. Pri modelih tiskalnika z zaslonom, ki ni na dotik, pritisnite **OK** za pomikanje po nastavitvah.

Dejanje	Da	Ne
<p>1. korak</p> <p>a Na pladenj naložite papir ustrezne vrste.</p> <p>b Natisnite dokument.</p> <p>Ali se na natisnjenih dokumentih pojavljajo sence?</p>	Pojdite na 2. korak.	Težava je odpravljena.
<p>2. korak</p> <p>a Glede na operacijski sistem v pogovornem oknu Nastavitve tiskanja ali Natisni navedite vrsto papirja.</p> <p>Opombe:</p> <ul style="list-style-type: none"> Nastavitev se mora ujemati s papirjem, ki je naložen na pladnju. Nastavitev lahko spremenite tudi na nadzorni plošči tiskalnika. Pomaknite se na Nastavitve > Papir > Konfiguracija pladnja > Velikost/vrsta papirja. <p>b Natisnite dokument.</p> <p>Ali se na natisnjenih dokumentih pojavljajo sence?</p>	Pojdite na 3. korak.	Težava je odpravljena.
<p>3. korak</p> <p>a Izvedite Barvno prilagajanje.</p> <p>Na nadzorni plošči se pomaknite na:</p> <p>Nastavitve > Natisni > Kakovost > Napredna obdelava slik > Barvno prilagajanje.</p> <p>b Natisnite dokument.</p> <p>Ali se na natisnjenih dokumentih pojavljajo sence?</p>	Pojdite na 4. korak.	Težava je odpravljena.

Dejanje	Da	Ne
<p>4. korak</p> <p>a Odprite sprednja vratca in jih močno pritisnite navzdol.</p> <p>b Izvlecite pladenj tiskalne kartuše.</p> <p>c Odstranite in nato vstavite tiskalne kartuše.</p>  <p>d Vstavite pladenj tiskalne kartuše in zaprite vratca.</p> <p>e Natisnite dokument.</p> <p>Ali se na natisnjenih dokumentih pojavljajo sence?</p>	<p>Obrnite se na podpora strankam.</p>	<p>Težava je odpravljena.</p>

Sivo ali barvno ozadje

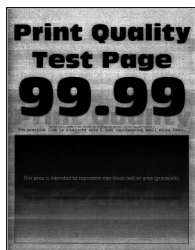

Opomba: Pred odpravljanjem težave natisnite strani za preskus kakovosti tiskanja. Na nadzorni plošči se pomaknite na **Nastavitve > Odpravljanje težav > Strani za preskus kakovosti tiskanja**. Pri modelih tiskalnika z zaslonom, ki ni na dotik, pritisnite **OK** za pomikanje po nastavitvah.

Dejanje	Da	Ne
<p>1. korak</p> <p>a Izvedite Barvno prilagajanje. Na nadzorni plošči se pomaknite na: Nastavitve > Natisni > Kakovost > Napredna obdelava slik > Barvno prilagajanje.</p> <p>b Natisnite dokument.</p> <p>Ali se na natisih pojavlja sivo ali barvno ozadje?</p>	<p>Pojdite na 2. korak.</p>	<p>Težava je odpravljena.</p>

Dejanje	Da	Ne
<p>2. korak</p> <p>a Odprite sprednja vratca in jih močno pritisnite navzdol.</p> <p>b Izvlecite pladenj tiskalne kartuše.</p> <p>c Odstranite in nato vstavite tiskalne kartuše.</p> <div data-bbox="321 457 852 667" style="text-align: center;"> </div> <p>d Vstavite pladenj tiskalne kartuše in zaprite vratca.</p> <p>e Natisnite dokument.</p> <p>Ali se na natisih pojavlja sivo ali barvno ozadje?</p>	<p>Obrnite se na podpora strankam.</p>	<p>Težava je odpravljena.</p>

Napačni robovi



Dejanje	Da	Ne
<p>1. korak</p> <p>a Vodila papirja prilagodite tako, da se prilegajo naloženemu papirju.</p> <p>b Natisnite dokument.</p> <p>So robovi pravilni?</p>	<p>Težava je odpravljena.</p>	<p>Pojdite na 2. korak.</p>
<p>2. korak</p> <p>a Nastavite velikost papirja.</p> <p>Na nadzorni plošči se pomaknite na: Nastavitve > Papir > Konfiguracija pladnja > Velikost/vrsta papirja</p> <p>b Natisnite dokument.</p> <p>So robovi pravilni?</p>	<p>Težava je odpravljena.</p>	<p>Pojdite na 3. korak.</p>

Dejanje	Da	Ne
<p>3. korak</p> <p>a Glede na operacijski sistem v pogovornem oknu Nastavitve tiskanja oz. Natisni navedite velikost papirja.</p> <p>Opomba: Nastavitev se mora ujemati s papirjem, ki je naložen na pladnju.</p> <p>b Natisnite dokument.</p> <p>So robovi pravilni?</p>	Težava je odpravljena.	Obrnite se na podpora strankam .

Svetel natis



Opomba: Pred odpravljanjem težave natisnite strani za preskus kakovosti tiskanja. Na nadzorni plošči se pomaknite na **Nastavitve > Odpravljanje težav > Strani za preskus kakovosti tiskanja**. Pri modelih tiskalnika z zaslonom, ki ni na dotik, pritisnite **OK** za pomikanje po nastavitvah.

Dejanje	Da	Ne
<p>1. korak</p> <p>a Izvedite Barvno prilagajanje.</p> <p>Na nadzorni plošči se pomaknite na: Nastavitve > Natisni > Kakovost > Napredna obdelava slik > Barvno prilagajanje.</p> <p>b Natisnite dokument.</p> <p>Ali je natis svetel?</p>	Pojdite na 2. korak.	Težava je odpravljena.
<p>2. korak</p> <p>a Glede na operacijski sistem v pogovornem oknu Nastavitve tiskanja oz. Natisni povečajte temnost tonerja.</p> <p>Opomba: Nastavitev lahko spremenite tudi na nadzorni plošči tiskalnika. Pomaknite se na Nastavitve > Natisni > Kakovost > Temnost tonerja.</p> <p>b Natisnite dokument.</p> <p>Ali je natis svetel?</p>	Pojdite na 3. korak.	Težava je odpravljena.

Dejanje	Da	Ne
<p>3. korak</p> <p>a Izklopite možnost Ohranjevalnik barv. Na nadzorni plošči se pomaknite na: Nastavitve > Natisni > Kakovost > Ohranjevalnik barv.</p> <p>b Natisnite dokument.</p> <p>Ali je natis svetel?</p>	Pojdite na 4. korak.	Težava je odpravljena.
<p>4. korak</p> <p>a Glede na operacijski sistem v pogovornem oknu Nastavitve tiskanja ali Natisni navedite vrsto papirja.</p> <p>Opombe:</p> <ul style="list-style-type: none"> • Nastavitev se mora ujemati s papirjem, ki je naložen na pladnju. • Nastavitev lahko spremenite tudi na nadzorni plošči tiskalnika. Pomaknite se na Nastavitve > Papir > Konfiguracija pladnja > Velikost/vrsta papirja. <p>b Natisnite dokument.</p> <p>Ali je natis svetel?</p>	Pojdite na 5. korak.	Težava je odpravljena.
<p>5. korak</p> <p>Prepričajte se, da papir nima teksture ali grobe površine.</p> <p>Ali tiskate na teksturiran ali grob papir?</p>	Pojdite na 6. korak.	Nadaljujte s 7. korakom.
<p>6. korak</p> <p>a Teksturiran ali grob papir zamenjajte z navadnim papirjem.</p> <p>b Natisnite dokument.</p> <p>Ali je natis svetel?</p>	Nadaljujte s 7. korakom.	Težava je odpravljena.
<p>7. korak</p> <p>a Naložite papir iz novega paketa.</p> <p>Opomba: Papir vpija vlago zaradi visoke vlažnosti. Papir naj bo do uporabe shranjen v izvorni embalaži.</p> <p>b Natisnite dokument.</p> <p>Ali je natis svetel?</p>	Pojdite na 8. korak.	Težava je odpravljena.

Dejanje	Da	Ne
<p>8. korak</p> <p>a Odprite sprednja vratca in jih močno pritisnite navzdol.</p> <p>b Izvlecite pladenj tiskalne kartuše.</p> <p>c Odstranite in nato vstavite tiskalne kartuše.</p> <div data-bbox="321 457 854 667" style="text-align: center;"> </div> <p>d Vstavite pladenj tiskalne kartuše in zaprite vratca.</p> <p>e Natisnite dokument.</p> <p>Ali je natis svetel?</p>	<p>Obrnite se na podpora strankam.</p>	<p>Težava je odpravljena.</p>

Manjkajoče barve

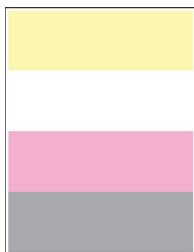

Opomba: Pred odpravljanjem težave natisnite strani za preskus kakovosti tiskanja. Na nadzorni plošči se pomaknite na **Nastavitve > Odpravljanje težav > Strani za preskus kakovosti tiskanja**. Pri modelih tiskalnika z zaslonom, ki ni na dotik, pritisnite **OK** za pomikanje po nastavitvah.

Dejanje	Da	Ne
<p>a Odprite glavni dostop in ga močno pritisnite navzdol.</p> <p>b Izvlecite pladenj tiskalne kartuše.</p> <p>c Odstranite in nato vstavite tiskalno kartušo manjkajoče barve.</p> <p>d Vstavite pladenj tiskalne kartuše in zaprite vratca.</p> <p>e Natisnite dokument.</p> <p>Ali na natisih manjkajo barve?</p>	<p>Obrnite se na podpora strankam.</p>	<p>Težava je odpravljena.</p>

Lisast natis in pike

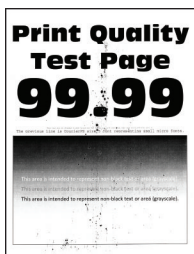

Opomba: Pred odpravljanjem težave natisnite strani za preskus kakovosti tiskanja. Na nadzorni plošči se pomaknite na **Nastavitve > Odpravljanje težav > Strani za preskus kakovosti tiskanja**. Pri modelih

tiskalnika z zaslonom, ki ni na dotik, pritisnite  za pomikanje po nastavitvah.

Dejanje	Da	Ne
<p>1. korak Preverite, ali je v tiskalniku prišlo do iztekanja barvila.</p> <p>Ali je tiskalnik brez madežev barvila?</p>	Pojdite na 2. korak.	Obrnite se na podpora strankam .
<p>2. korak</p> <p>a Na nadzorni plošči se pomaknite na: Nastavitve > Papir > Konfiguracija pladnja > Velikost/vrsta papirja</p> <p>b Preverite, ali se nastavitve velikosti in vrste papirja ujemajo s papirjem, ki je naložen na pladnju.</p> <p>Opomba: Prepričajte se, ali papir nima teksture ali ostrih robov.</p> <p>Ali se nastavitve ujemajo?</p>	Nadaljujte s 4. korakom.	Pojdite na 3. korak.
<p>3. korak</p> <p>a Glede na operacijski sistem v pogovornem oknu Nastavitve tiskanja oz. Natisni določite velikost in vrsto papirja.</p> <p>Opomba: Nastavitve se morajo ujemati s papirjem, ki je naložen na pladnju.</p> <p>b Natisnite dokument.</p> <p>Ali je natis lisast?</p>	Pojdite na 4. korak.	Težava je odpravljena.
<p>4. korak</p> <p>a Naložite papir iz novega paketa.</p> <p>Opomba: Papir vpija vlago zaradi visoke vlažnosti. Papir naj bo do uporabe shranjen v izvorni embalaži.</p> <p>b Natisnite dokument.</p> <p>Ali je natis lisast?</p>	Pojdite na 5. korak.	Težava je odpravljena.

Dejanje	Da	Ne
<p>5. korak</p> <p>a Odprite sprednja vratca in jih močno pritisnite navzdol.</p> <p>b Izvlecite pladenj tiskalne kartuše.</p> <p>c Odstranite in nato vstavite tiskalne kartuše.</p> <div data-bbox="321 457 854 667" style="text-align: center;"> </div> <p>d Vstavite pladenj tiskalne kartuše in zaprite vratca.</p> <p>e Natisnite dokument.</p> <p>Ali je natis lisast?</p>	<p>Obrnite se na podpora strankam.</p>	<p>Težava je odpravljena.</p>

Gubanje papirja



Dejanje	Da	Ne
<p>1. korak</p> <p>a Premaknite vodila na pladnju tako, da se prilegajo naloženemu papirju.</p> <p>b Natisnite dokument.</p> <p>Ali se papir guba?</p>	<p>Pojdite na 2. korak.</p>	<p>Težava je odpravljena.</p>

Dejanje	Da	Ne
<p>2. korak</p> <p>a Glede na operacijski sistem v pogovornem oknu Nastavitve tiskanja oz. Natisni navedite vrsto papirja.</p> <p>Opombe:</p> <ul style="list-style-type: none"> Nastavitev se mora ujemati s papirjem, ki je naložen na pladnju. Nastavitev lahko spremenite tudi na nadzorni plošči tiskalnika. Pomaknite se na: <p>Nastavitve > Papir > Konfiguracija pladnja > Velikost/vrsta papirja</p> <p>b Natisnite dokument.</p> <p>Ali se papir guba?</p>	Pojdite na 3. korak.	Težava je odpravljena.
<p>3. korak</p> <p>Tiskajte na drugo stran papirja.</p> <p>a Odstranite papir, ga obrnite in ga znova naložite.</p> <p>b Natisnite dokument.</p> <p>Ali se papir guba?</p>	Pojdite na 4. korak.	Težava je odpravljena.
<p>4. korak</p> <p>a Naložite papir iz novega paketa.</p> <p>Opomba: Papir vpija vlago zaradi visoke vlažnosti. Papir naj bo do uporabe shranjen v izvorni embalaži.</p> <p>b Natisnite dokument.</p> <p>Ali se papir guba?</p>	Obrnite se na podpora strankam .	Težava je odpravljena.

Upognjeni ali poševni natisi



Opomba: Pred odpravljanjem težave natisnite strani za preskus kakovosti tiskanja. Na nadzorni plošči se pomaknite na **Nastavitve > Odpravljanje težav > Strani za preizkus kakovosti tiskanja**. Pri modelih tiskalnika z zaslonom, ki ni na dotik, pritisnite  za pomikanje po nastavitvah.

Dejanje	Da	Ne
<p>1. korak</p> <p>a Prilagodite vodili za papir na pladnju tako, da se prilegata naloženemu papirju.</p> <p>b Natisnite dokument.</p> <p>Je natis upognjen ali poševen?</p>	Pojdite na 2. korak.	Težava je odpravljena.
<p>2. korak</p> <p>a Naložite papir iz novega paketa.</p> <p>Opomba: Papir vpija vlago zaradi visoke vlažnosti. Papir naj bo do uporabe shranjen v izvorni embalaži.</p> <p>b Natisnite dokument.</p> <p>Je natis upognjen ali poševen?</p>	Pojdite na 3. korak.	Težava je odpravljena.
<p>3. korak</p> <p>a Preverite, ali je naložen papir podprt.</p> <p>Opomba: Če papir ni podprt, naložite podprt papir.</p> <p>b Natisnite dokument.</p> <p>Je natis upognjen ali poševen?</p>	Obrnite se na podporo za stranke .	Težava je odpravljena.

Popolnoma barve ali črne slike

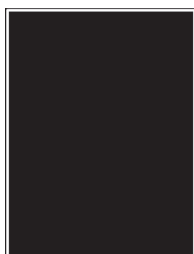

Opomba: Pred odpravljanjem težave natisnite strani za preskus kakovosti tiskanja. Na nadzorni plošči se pomaknite na **Nastavitve > Odpravljanje težav > Strani za preskus kakovosti tiskanja**. Pri modelih tiskalnika z zaslonom, ki ni na dotik, pritisnite  za pomikanje po nastavitvah.

Dejanje	Da	Ne
<p>a Odprite sprednja vratca in jih močno pritisnite navzdol.</p> <p>b Izvlecite pladenj tiskalne kartuše.</p> <p>c Odstranite in nato vstavite tiskalne kartuše.</p> <div data-bbox="321 436 852 640" style="text-align: center;"> </div> <p>d Vstavite pladenj tiskalne kartuše in zaprite vratca.</p> <p>e Natisnite dokument.</p> <p>Ali tiskalnik tiska popolnoma barvne ali črne slike?</p>	<p>Obrnite se na podpora strankam.</p>	<p>Težava je odpravljena.</p>

Besedilo ali slike so odrezane



Opomba: Pred odpravljanjem težave natisnite strani za preskus kakovosti tiskanja. Na nadzorni plošči se pomaknite na **Nastavitve > Odpravljanje težav > Strani za preskus kakovosti tiskanja**. Pri modelih tiskalnika z zaslonom, ki ni na dotik, pritisnite **OK** za pomikanje po nastavitvah.

Dejanje	Da	Ne
<p>1. korak</p> <p>a Prilagodite vodili za papir na pladnju tako, da se prilegata naloženemu papirju.</p> <p>b Natisnite dokument.</p> <p>Ali so besedilo ali slike odrezane?</p>	<p>Pojdite na 2. korak.</p>	<p>Težava je odpravljena.</p>

Dejanje	Da	Ne
<p>2. korak</p> <p>a Glede na operacijski sistem v pogovornem oknu Nastavitve tiskanja oz. Natisni navedite velikost papirja.</p> <p>Opombe:</p> <ul style="list-style-type: none"> Nastavitev se mora ujemati s papirjem, ki je naložen na pladnju. Nastavitev lahko spremenite tudi na nadzorni plošči tiskalnika. Pomaknite se na Nastavitve > Papir > Konfiguracija pladnja > Velikost/vrsta papirja. <p>b Natisnite dokument.</p> <p>Ali so besedilo ali slike odrezane?</p>	<p>Pojdite na 3. korak.</p>	<p>Težava je odpravljena.</p>
<p>3. korak</p> <p>a Odprite sprednja vratca in jih močno pritisnite navzdol.</p> <p>b Izvlecite pladenj tiskalne kartuše.</p> <p>c Odstranite in nato vstavite tiskalne kartuše.</p> <div data-bbox="321 905 852 1115" style="text-align: center;"> </div> <p>d Vstavite pladenj tiskalne kartuše in zaprite vratca.</p> <p>e Natisnite dokument.</p> <p>Ali so besedilo ali slike odrezane?</p>	<p>Obrnite se na podpora strankam.</p>	<p>Težava je odpravljena.</p>

Neobstoje toner



Opomba: Pred odpravljanjem težave natisnite strani za preskus kakovosti tiskanja. Na nadzorni plošči se pomaknite na **Nastavitve > Odpravljanje težav > Strani za preskus kakovosti tiskanja**. Pri modelih

tiskalnika z zaslonom, ki ni na dotik, pritisnite  za pomikanje po nastavitvah.

Dejanje	Da	Ne
<p>1. korak</p> <p>a Glede na operacijski sistem v pogovornem oknu Nastavitve tiskanja oz. Natisni navedite vrsto papirja.</p> <p>Opombe:</p> <ul style="list-style-type: none"> • Nastavitev se mora ujemati s papirjem, ki je naložen na pladnju. • Nastavitev lahko spremenite tudi na nadzorni plošči tiskalnika. Pomaknite se na: <p>Nastavitve > Papir > Konfiguracija pladnja > Velikost/vrsta papirja</p> <p>b Natisnite dokument.</p> <p>Ali je toner neobstoje?</p>	Pojdite na 2. korak.	Težava je odpravljena.
<p>2. korak</p> <p>a Preverite, ali je teža papirja podprta.</p> <p>Opomba: Če teža papirja ni podprta, naložite podprto težo papirja.</p> <p>b Natisnite dokument.</p> <p>Ali je toner neobstoje?</p>	Pojdite na 3. korak.	Težava je odpravljena.
<p>3. korak</p> <p>a Naložite papir iz novega paketa.</p> <p>Opomba: Papir vpija vlago zaradi visoke vlažnosti. Papir naj bo do uporabe shranjen v izvorni embalaži.</p> <p>b Natisnite dokument.</p> <p>Ali je toner neobstoje?</p>	Obrnite se na podporo za stranke .	Težava je odpravljena.

Neenakomerna gostota tiskanja

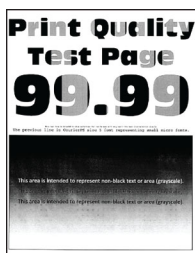

Opomba: Pred odpravljanjem težave natisnite strani za preskus kakovosti tiskanja. Na nadzorni plošči se pomaknite na **Nastavitve > Odpravljanje težav > Strani za preskus kakovosti tiskanja**. Pri modelih tiskalnika z zaslonom, ki ni na dotik, pritisnite  za pomikanje po nastavitvah.

Dejanje	Da	Ne
<p>a Odprite sprednja vratca in jih močno pritisnite navzdol.</p> <p>b Izvlecite pladenj tiskalne kartuše.</p> <p>c Odstranite in nato vstavite tiskalne kartuše.</p> <div data-bbox="321 436 854 642" style="text-align: center;"> </div> <p>d Vstavite pladenj tiskalne kartuše in zaprite vratca.</p> <p>e Natisnite dokument.</p> <p>Ali je gostota tiskanja neenakomerna?</p>	<p>Obrnite se na podpora strankam.</p>	<p>Težava je odpravljena.</p>

Vodoravne temne črte



Opombe:

- Pred odpravljanjem težave natisnite strani za preskus kakovosti tiskanja. Na nadzorni plošči se pomaknite na **Nastavitve > Odpravljanje težav > Strani za preskus kakovosti tiskanja**. Pri modelih tiskalnika z zaslonom, ki ni na dotik, pritisnite **OK** za pomikanje po nastavitvah.
- Če se na natisih pojavljajo vodoravne temne črte, si oglejte temo "Ponavljajoče se napake".

Dejanje	Da	Ne
<p>1. korak</p> <p>a Glede na operacijski sistem nastavite vrsto papirja v pogovornem oknu Nastavitve tiskanja ali Natisni.</p> <p>Opombe:</p> <ul style="list-style-type: none"> • Nastavitev se mora ujemati s papirjem, ki je naložen na pladnju. • Nastavitev lahko spremenite tudi na nadzorni plošči tiskalnika. Pomaknite se na Nastavitve > Papir > Konfiguracija pladnja > Velikost/vrsta papirja. <p>b Natisnite dokument.</p> <p>Ali se na natisih pojavljajo temne črte?</p>	<p>Pojdite na 2. korak.</p>	<p>Težava je odpravljena.</p>

Dejanje	Da	Ne
<p>2. korak</p> <p>a Naložite papir iz novega paketa. Opomba: Papir vpija vlago zaradi visoke vlažnosti. Papir naj bo do uporabe shranjen v izvorni embalaži.</p> <p>b Natisnite dokument.</p> <p>Ali se na natisih pojavljajo temne črte?</p>	<p>Pojdite na 3. korak.</p>	<p>Težava je odpravljena.</p>
<p>3. korak</p> <p>a Odprite glavni dostop in ga močno pritisnite navzdol.</p> <p>b Izvlecite pladenj tiskalne kartuše.</p> <p>c Odstranite in nato vstavite tiskalne kartuše.</p> <div data-bbox="321 724 852 934" style="text-align: center;"> </div> <p>d Vstavite pladenj tiskalne kartuše in zaprite vratca.</p> <p>e Natisnite dokument.</p> <p>Ali se na natisih pojavljajo temne črte?</p>	<p>Pojdite na 4. korak.</p>	<p>Težava je odpravljena.</p>
<p>4. korak</p> <p>a Izvedite Barvno prilagajanje. Na nadzorni plošči se pomaknite na: Nastavitve > Natisni > Kakovost > Napredna obdelava slik > Barvno prilagajanje</p> <p>b Natisnite dokument.</p> <p>Ali se na natisih pojavljajo temne črte?</p>	<p>Obrnite se na podporo strankam.</p>	<p>Težava je odpravljena.</p>

Navpične temne črte



Opomba: Pred odpravljanjem težave natisnite strani za preskus kakovosti tiskanja. Na nadzorni plošči se pomaknite na **Nastavitve > Odpravljanje težav > Strani za preskus kakovosti tiskanja**. Pri modelih tiskalnika z zaslonom, ki ni na dotik, pritisnite  za pomikanje po nastavitvah.

Dejanje	Da	Ne
<p>1. korak</p> <p>a Glede na operacijski sistem v pogovornem oknu Nastavitve tiskanja ali Natisni navedite vrsto papirja.</p> <p>Opombe:</p> <ul style="list-style-type: none"> • Nastavitev se mora ujemati s papirjem, ki je naložen na pladnju. • Nastavitev lahko spremenite tudi na nadzorni plošči tiskalnika. Pomaknite se na Nastavitve > Papir > Konfiguracija pladnja > Velikost/vrsta papirja. <p>b Natisnite dokument.</p> <p>Ali se na natisih pojavljajo navpične temne črte?</p>	<p>Pojdite na 2. korak.</p>	<p>Težava je odpravljena.</p>
<p>2. korak</p> <p>a Naložite papir iz novega paketa.</p> <p>Opomba: Papir vpija vlago zaradi visoke vlažnosti. Papir naj bo do uporabe shranjen v izvorni embalaži.</p> <p>b Natisnite dokument.</p> <p>Ali se na natisih pojavljajo navpične temne črte?</p>	<p>Pojdite na 3. korak.</p>	<p>Težava je odpravljena.</p>
<p>3. korak</p> <p>a Odprite sprednja vratca in jih močno pritisnite navzdol.</p> <p>b Izvlecite pladenj tiskalne kartuše.</p> <p>c Odstranite in nato vstavite tiskalne kartuše.</p> <div data-bbox="321 1182 854 1388" style="text-align: center;"> </div> <p>d Vstavite pladenj tiskalne kartuše in zaprite vratca.</p> <p>e Natisnite dokument.</p> <p>Ali se na natisih pojavljajo navpične temne črte?</p>	<p>Obrnite se na podpora strankam.</p>	<p>Težava je odpravljena.</p>

Vodoravne bele črte



Opombe:

- Pred odpravljanjem težave natisnite strani za preskus kakovosti tiskanja. Na nadzorni plošči se pomaknite na **Nastavitve > Odpravljanje težav > Strani za preskus kakovosti tiskanja**. Pri modelih tiskalnika z zaslonom, ki ni na dotik, pritisnite **OK** za pomikanje po nastavitvah.
- Če se na natisih pojavljajo vodoravne bele črte, si oglejte temo "Ponavljajoče se napake".

Dejanje	Da	Ne
<p>1. korak</p> <p>a Glede na operacijski sistem nastavite vrsto papirja v pogovornem oknu Nastavitve tiskanja ali Natisni.</p> <p>Opombe:</p> <ul style="list-style-type: none"> • Nastavitev se mora ujemati s papirjem, ki je naložen na pladnju. • Nastavitev lahko spremenite tudi na nadzorni plošči tiskalnika. Pomaknite se na Nastavitve > Papir > Konfiguracija pladnja > Velikost/vrsta papirja. <p>b Natisnite dokument.</p> <p>Ali se natisih pojavljajo vodoravne bele črte?</p>	<p>Pojdite na 2. korak.</p>	<p>Težava je odpravljena.</p>
<p>2. korak</p> <p>a Odprite glavni dostop in ga močno pritisnite navzdol.</p> <p>b Izvlecite pladenj tiskalne kartuše.</p> <p>c Odstranite in nato vstavite tiskalne kartuše.</p> <div data-bbox="321 1140 854 1346" data-label="Image"> </div> <p>d Vstavite pladenj tiskalne kartuše in zaprite vratca.</p> <p>e Natisnite dokument.</p> <p>Ali se natisih pojavljajo vodoravne bele črte?</p>	<p>Pojdite na 3. korak.</p>	<p>Težava je odpravljena.</p>
<p>3. korak</p> <p>a Izvedite Barvno prilagajanje. Na nadzorni plošči se pomaknite na: Nastavitve > Natisni > Kakovost > Napredna obdelava slik > Barvno prilagajanje</p> <p>b Natisnite dokument.</p> <p>Ali se natisih pojavljajo vodoravne bele črte?</p>	<p>Obrnite se na podporo strankam.</p>	<p>Težava je odpravljena.</p>

Navpične bele črte



Opomba: Pred odpravljanjem težave natisnite strani za preskus kakovosti tiskanja. Na nadzorni plošči se pomaknite na **Nastavitve > Odpravljanje težav > Strani za preskus kakovosti tiskanja**. Pri modelih tiskalnika z zaslonom, ki ni na dotik, pritisnite **OK** za pomikanje po nastavitvah.

Dejanje	Da	Ne
<p>1. korak</p> <p>a Glede na operacijski sistem v pogovornem oknu Nastavitve tiskanja ali Natisni navedite vrsto papirja.</p> <p>Opombe:</p> <ul style="list-style-type: none"> • Nastavitev se mora ujemati s papirjem, ki je naložen na pladnju. • Nastavitev lahko spremenite tudi na nadzorni plošči tiskalnika. Pomaknite se na Nastavitve > Papir > Konfiguracija pladnja > Velikost/vrsta papirja. <p>b Natisnite dokument.</p> <p>Ali se na natisih pojavljajo navpične bele črte?</p>	Pojdite na 2. korak.	Težava je odpravljena.
<p>2. korak</p> <p>Preverite, ali uporabljate priporočeno vrsto papirja.</p> <p>a Na vir papirja naložite priporočeno vrsto papirja.</p> <p>b Natisnite dokument.</p> <p>Ali se na natisih pojavljajo navpične bele črte?</p>	Pojdite na 3. korak.	Težava je odpravljena.

Dejanje	Da	Ne
<p>3. korak</p> <p>a Odprite sprednja vratca in jih močno pritisnite navzdol.</p> <p>b Izvlecite pladenj tiskalne kartuše.</p> <p>c Odstranite in nato vstavite tiskalne kartuše.</p> <div data-bbox="321 457 854 667" style="text-align: center;"> </div> <p>d Vstavite pladenj tiskalne kartuše in zaprite vratca.</p> <p>e Natisnite dokument.</p> <p>Ali se na natisih pojavljajo navpične bele črte?</p>	<p>Obrnite se na podpora strankam.</p>	<p>Težava je odpravljena.</p>

Ponavljajoče se napake



Opomba: Pred odpravljanjem težave natisnite strani za preskus kakovosti tiskanja. Na nadzorni plošči se pomaknite na **Nastavitve > Odpravljanje težav > Strani za preskus kakovosti tiskanja**. Pri modelih tiskalnika z zaslonom, ki ni na dotik, pritisnite **OK** za pomikanje po nastavitvah.

Dejanje	Da	Ne
<p>a Z uporabo možnosti Strani za preizkus kakovosti tiskanja izmerite razdaljo med ponavljajočimi se napakami na strani s prizadeto barvo.</p> <p>b Preverite, ali se ponavljajoče se napake ujemajo z naslednjimi meritvami:</p> <p>Tiskalne kartuše</p> <ul style="list-style-type: none"> • 25,70 mm (1,01 palca) • 35,30 mm (1,39 palca) • 75,6 mm (2,98 palca) • 26,7 mm (1,05 palca) <p>Fiksirna enota</p> <ul style="list-style-type: none"> • 56,5 mm (2,22 palca) <p>Prenosni modul</p> <ul style="list-style-type: none"> • 25,10 mm (0,99 palca) • 59,70 mm (2,35 palca) • 28,30 mm (1,11 palca) • 65 mm (2,56 palca) • 44 mm (1,73 palca) <p>Ali se ponavljajoče se napake ujemajo s katero od meritev?</p>	Zabeležite si razdaljo in se obrnite na podpora strankam .	Zabeležite si razdaljo in se obrnite na podpora strankam .

Tiskalna opravila se ne izvedejo

Dejanje	Da	Ne
<p>1. korak</p> <p>a V dokumentu, ki ga želite natisniti, odprite pogovorno okno Natisni in preverite, ali je izbran pravilen tiskalnik.</p> <p>b Natisnite dokument.</p> <p>Ali se je dokument natisnil?</p>	Težava je odpravljena.	Pojdite na 2. korak.
<p>2. korak</p> <p>a Preverite, ali je tiskalnik vklopljen.</p> <p>b Razrešite morebitna sporočila o napakah, ki se pojavijo na zaslonu.</p> <p>c Natisnite dokument.</p> <p>Ali se je dokument natisnil?</p>	Težava je odpravljena.	Pojdite na 3. korak.
<p>3. korak</p> <p>a Preverite, ali vrata delujejo in ali so kabli pravilno priklopljeni v računalnik in tiskalnik.</p> <p>Več informacij najdete v navodilih za namestitev, ki ste jih dobili s tiskalnikom.</p> <p>b Natisnite dokument.</p> <p>Ali se je dokument natisnil?</p>	Težava je odpravljena.	Pojdite na 4. korak.

Dejanje	Da	Ne
<p>4. korak</p> <p>a Izklopite tiskalnik, počakajte približno 10 sekund, nato pa ga vklopite.</p> <p>b Natisnite dokument.</p> <p>Ali se je dokument natisnil?</p>	Težava je odpravljena.	Pojdite na 5. korak.
<p>5. korak</p> <p>a Odstranite gonilnik tiskalnika in ga znova namestite.</p> <p>b Natisnite dokument.</p> <p>Ali se je dokument natisnil?</p>	Težava je odpravljena.	Obrnite se na podpora strankam .

Počasno tiskanje

Dejanje	Da	Ne
<p>1. korak</p> <p>Prepričajte se, da je kabel tiskalnika trdno priključen na tiskalnik in računalnik, tiskalni strežnik, možnost oz. drugo omrežno napravo.</p> <p>Ali tiskalnik tiska počasi?</p>	Pojdite na 2. korak.	Težava je odpravljena.
<p>2. korak</p> <p>a Prepričajte se, da tiskalnik ni nastavljena na Tihi način. Na začetnem zaslonu se dotaknite možnosti Nastavitve > Naprava > Vzdrževanje > Meni za konfiguracijo > Načini delovanja naprave > Tihi način.</p> <p>b Natisnite dokument.</p> <p>Ali tiskalnik tiska počasi?</p>	Pojdite na 3. korak.	Težava je odpravljena.
<p>3. korak</p> <p>a Glede na operacijski sistem določite ločljivost tiskanja v pogovornem oknu Nastavitve tiskanja oz. Natisni.</p> <p>b Nastavite ločljivost na 4800 CQ.</p> <p>c Natisnite dokument.</p> <p>Ali tiskalnik tiska počasi?</p>	Pojdite na 4. korak.	Težava je odpravljena.

Dejanje	Da	Ne
<p>4. korak</p> <p>a Glede na operacijski sistem v pogovornem oknu Nastavitve tiskanja ali Natisni navedite vrsto papirja.</p> <p>Opombe:</p> <ul style="list-style-type: none"> • Nastavitev se mora ujemati s papirjem, ki je naložen na pladnju. • Nastavitev lahko spremenite tudi na nadzorni plošči tiskalnika. Na začetnem zaslonu se dotaknite možnosti Nastavitve > Papir > Konfiguracija pladnja > Velikost/vrsta papirja. • Tiskanje na težji papir je počasnejše. • Tiskanje na papir, ožji od velikosti Letter, A4 in Legal, je lahko počasnejše. <p>b Natisnite dokument.</p> <p>Ali tiskalnik tiska počasi?</p>	<p>Pojdite na 5. korak.</p>	<p>Težava je odpravljena.</p>
<p>5. korak</p> <p>a Prepričajte se, da se nastavitvi tiskalnika za teksturo in težo ustrezata papirju, ki ga nalagate.</p> <p>Na začetnem zaslonu se dotaknite možnosti Nastavitve > Papir > Konfiguracija medija > Vrste medijev.</p> <p>Opomba: Tiskanje na papir z bolj grobo teksturo in večjo težo je lahko počasnejše.</p> <p>b Natisnite dokument.</p> <p>Ali tiskalnik tiska počasi?</p>	<p>Pojdite na 6. korak.</p>	<p>Težava je odpravljena.</p>
<p>6. korak</p> <p>Odstranite zadržana opravila.</p> <p>Ali tiskalnik tiska počasi?</p>	<p>Pojdite na 7. korak.</p>	<p>Težava je odpravljena.</p>
<p>7. korak</p> <p>a Zagotovite, da se tiskalnik ne pregreva.</p> <p>Opombe:</p> <ul style="list-style-type: none"> • Po dolgem tiskalnem opraviilu počakajte, da se tiskalnik ohladi. • Upoštevajte priporočeno temperaturo okolja za tiskalnik. Za več informacij si oglejte razdelek "Izbiranje mesta za tiskalnik" na 20. strani. <p>b Natisnite dokument.</p> <p>Ali tiskalnik tiska počasi?</p>	<p>Obrnite se na podpora strankam.</p>	<p>Težava je odpravljena.</p>

Opravilo se tiska z napačnega pladnja ali na napačen papir

Dejanje	Da	Ne
<p>1. korak</p> <p>a Preverite, ali tiskate na ustrezen papir.</p> <p>b Natisnite dokument.</p> <p>Ali je bil dokument natisnjen na ustrezen papir?</p>	Pojdite na 2. korak.	Naložite papir ustrežne velikosti in vrste.
<p>2. korak</p> <p>a Glede na operacijski sistem v pogovornem oknu Nastavitve tiskanja oz. Natisni določite velikost in vrsto papirja.</p> <p>Opomba: Nastavitve lahko spremenite tudi na nadzorni plošči tiskalnika. Pomaknite se na:</p> <p>Nastavitve > Papir > Konfiguracija pladnja > Velikost/vrsta papirja</p> <p>b Nastavitve se morajo ujemati s papirjem, ki je naložen na pladnju.</p> <p>c Natisnite dokument.</p> <p>Ali je bil dokument natisnjen na ustrezen papir?</p>	Težava je odpravljena.	Pojdite na 3. korak.
<p>3. korak</p> <p>a Preverite, ali so pladnji povezani.</p> <p>Za več informacij si oglejte razdelek "Povezovanje pladnjev" na 44. strani.</p> <p>b Natisnite dokument.</p> <p>Ali je bil dokument natisnjen iz ustreznega pladnja?</p>	Težava je odpravljena.	Obrnite se na podpora strankam .

Zaupni in drugi dokumenti se ne natisnejo

Dejanje	Da	Ne
<p>1. korak</p> <p>a Na nadzorni plošči preverite, ali so dokumenti na seznamu Zadržana opravila.</p> <p>Opomba: Če dokumenti niso na seznamu, natisnite dokumente z uporabo možnosti Natisni in zadrži.</p> <p>b Natisnite dokumente.</p> <p>Ali so se dokumenti natisnili?</p>	Težava je odpravljena.	Pojdite na 2. korak.
<p>2. korak</p> <p>Tiskalno opravilo lahko vsebuje napako oblikovanja ali neveljavne podatke. Izbrišite tiskalno opravilo in ga nato znova pošljite.</p> <p>Ali so se dokumenti natisnili?</p>	Težava je odpravljena.	Pojdite na 3. korak.

Dejanje	Da	Ne
<p>3. korak Če tiskate prek interneta, lahko tiskalnik več naslovov opravil obravnava kot dvojnike.</p> <p>Za uporabnike sistema Windows</p> <p>a Odprite pogovorno okno Nastavitve tiskanja. b Na zavihku Natisni in zadrži kliknite Uporabi tiskanje in zadržanje in nato kliknite Ohrani podvojene dokumente. c Vnesite PIN in nato shranite spremembe. d Pošljite tiskalno opravilo.</p> <p>Za uporabnike računalnikov Macintosh</p> <p>a Vsako opravilo shranite in poimenujte drugače. b Opravila pošljite posamezno.</p> <p>Ali so se dokumenti natisnili?</p>	Težava je odpravljena.	Pojdite na 4. korak.
<p>4. korak</p> <p>a Zbrišite nekaj zadržanih opravil, da sprostite pomnilnik tiskalnika. b Natisnite dokumente.</p> <p>Ali so se dokumenti natisnili?</p>	Težava je odpravljena.	Obrnite se na podporo strankam .

Tiskalnik se ne odziva

Dejanje	Da	Ne
<p>1. korak Preverite, ali je napajalni kabel priključen v električno vtičnico.</p> <p> PREVIDNO – NEVARNOST TELESNIH POŠKODB: Da bi se izognili požaru ali električnemu udaru, priključite napajalni kabel na električno vtičnico z ustrezno nazivnostjo, ki je ustrezno ozemljena, v bližini izdelka in enostavno dostopna.</p> <p>Ali se tiskalnik odziva?</p>	Težava je odpravljena.	Pojdite na 2. korak.
<p>2. korak Preverite, ali je električni tok v vtičnico prekinjen s stikalom ali prekinjevalnikom.</p> <p>Ali je bila električna vtičnica izklopljena s stikalom ali prekinjevalnikom?</p>	Vklopite stikalo ali ponastavite prekinjevalnik.	Pojdite na 3. korak.
<p>3. korak Preverite, ali je tiskalnik vklopljen.</p> <p>Ali je tiskalnik vklopljen?</p>	Pojdite na 4. korak.	Vklopite tiskalnik.

Dejanje	Da	Ne
<p>4. korak Preverite, ali je tiskalnik v načinu mirovanja ali hibernacije.</p> <p>Ali je tiskalnik v načinu mirovanja ali hibernacije?</p>	Pritisnite gumb za vklop/izklop, da zbudite tiskalnik.	Pojdite na 5. korak.
<p>5. korak Preverite, ali sta kabla, ki povezujeta tiskalnik in računalnik, vstavljena v ustrezna vrata.</p> <p>Ali sta kabla vstavljena v ustrezna vrata?</p>	Pojdite na 6. korak.	Kabla vstavite v ustrezna vrata.
<p>6. korak Izklopite tiskalnik, namestite možnosti strojne opreme, nato pa tiskalnik vklopite. Več informacij si oglejte v priloženi dokumentaciji.</p> <p>Ali se tiskalnik odziva?</p>	Težava je odpravljena.	Pojdite na 7. korak.
<p>7. korak Namestite ustrezen gonilnik tiskalnika.</p> <p>Ali se tiskalnik odziva?</p>	Težava je odpravljena.	Pojdite na 8. korak.
<p>8. korak Izklopite tiskalnik, počakajte približno 10 sekund, nato pa ga vklopite.</p> <p>Ali se tiskalnik odziva?</p>	Težava je odpravljena.	Obrnite se na podporo za stranke .

Bliskovnega pogona ni mogoče prebrati

Dejanje	Da	Ne
<p>1. korak Prepričajte se, da tiskalnik ne obdeluje drugega opravila tiskanja, kopiranja, optičnega branja ali faksiranja.</p> <p>Je tiskalnik pripravljen?</p>	Pojdite na 2. korak.	Počakajte, da tiskalnik obdela trenutno opravilo.
<p>2. korak Preverite, ali je bliskovni pogon podprt. Za več informacij si oglejte razdelek "Podprti bliskovni pogoni in vrste datotek" na 56. strani.</p> <p>Ali je bliskovni pogon podprt?</p>	Pojdite na 3. korak.	Vstavite podprt bliskovni pogon.
<p>3. korak Odstranite bliskovni pogon in ga nato znova vstavite.</p> <p>Tiskalnik prepozna pogon Flash?</p>	Težava je odpravljena.	Obrnite se na podporo strankam .

Omogočanje vrat USB

Na začetnem zaslonu se dotaknite možnosti **Nastavitve > Omrežje/Vrata > USB > Omogoči vrata USB**.

Težave z omrežno povezavo

Vdelanega spletnega strežnika ni mogoče odpreti

Dejanje	Da	Ne
<p>1. korak Preverite, ali je tiskalnik vklopljen.</p> <p>Ali je tiskalnik vklopljen?</p>	Pojdite na 2. korak.	Vklopite tiskalnik.
<p>2. korak Zagotovite, da je naslov IP tiskalnika pravilen.</p> <p>Opombe:</p> <ul style="list-style-type: none"> Naslov IP si oglejte na začetnem zaslonu. Naslov IP je sestavljen iz štirih nizov števil, ločenih s pikami, na primer 123.123.123.123. <p>Ali je naslov IP tiskalnika pravilen?</p>	Pojdite na 3. korak.	Vtipkajte pravilen naslov IP tiskalnika v polje za naslov.
<p>3. korak Preverite, ali uporabljate podprti brskalnik:</p> <ul style="list-style-type: none"> Internet Explorer 11 ali novejša različica Microsoft Edge Safari različice 6 ali novejše Google Chrome™ različice 32 ali novejše Mozilla Firefox različice 24 ali novejše <p>Ali uporabljate podprti brskalnik?</p>	Pojdite na 4. korak.	Namestite podprti brskalnik.
<p>4. korak Preverite, ali omrežna povezava deluje.</p> <p>Ali omrežna povezava deluje?</p>	Pojdite na 5. korak.	Obrnite se na skrbnika.
<p>5. korak Poskrbite, da so kabelske povezave s tiskalnikom in tiskalnim strežnikom dobro priključene. Več informacij si oglejte v dokumentaciji, priloženi tiskalniku.</p> <p>Ali so kabli pravilno priključeni?</p>	Pojdite na 6. korak.	Preverite kabelske povezave.
<p>6. korak Preverite, ali so spletni namestniški strežniki onemogočeni.</p> <p>Ali so spletni namestniški strežniki onemogočeni?</p>	Pojdite na 7. korak.	Obrnite se na skrbnika.

Dejanje	Da	Ne
<p>7. korak Dostopite do vdelanega spletnega strežnika.</p> <p>Ali se je vdelani spletni strežnik odprl?</p>	Težava je odpravljena.	Obrnite se na podpora strankam .

Tiskalnika ni mogoče povezati v brezžično omrežje

Dejanje	Da	Ne
<p>1. korak Prepričajte se, da je Aktivna omrežna kartica nastavljena na Samodejno. Na začetnem zaslonu se dotaknite možnosti Nastavitve > Omrežje/vrata > Pregled omrežja > Aktivna omrežna kartica > Samodejno.</p> <p>Se tiskalnik lahko poveže v brezžično omrežje?</p>	Težava je odpravljena.	Pojdite na 2. korak.
<p>2. korak Preverite, ali je izbrano ustrezno brezžično omrežje. Opomba: Več usmerjevalnikov ima lahko enak privzeti SSID.</p> <p>Ali se povezujete v ustrezno brezžično omrežje?</p>	Nadaljujte s 4. korakom.	Pojdite na 3. korak.
<p>3. korak Vzpostavite povezavo z ustreznim brezžičnim omrežjem. Za več informacij si oglejte razdelek "Povezava tiskalnika v brezžično omrežje" na 49. strani.</p> <p>Se tiskalnik lahko poveže v brezžično omrežje?</p>	Težava je odpravljena.	Pojdite na 4. korak.
<p>4. korak Preverite način varnosti brezžičnega omrežja. Na začetnem zaslonu se dotaknite možnosti Nastavitve > Omrežje/vrata > Brezžično > Način varnosti brezžičnega omrežja.</p> <p>Ali je izbran ustrezen način varnosti brezžičnega omrežja?</p>	Nadaljujte s 6. korakom.	Pojdite na 5. korak.
<p>5. korak Izberite ustrezni način varnosti brezžičnega omrežja.</p> <p>Se tiskalnik lahko poveže v brezžično omrežje?</p>	Težava je odpravljena.	Pojdite na 6. korak.
<p>6. korak Prepričajte se, ali ste vnesli pravilno omrežno geslo. Opomba: Bodite pozorni na presledke, številke in velike začetnice v geslu.</p> <p>Se tiskalnik lahko poveže v brezžično omrežje?</p>	Težava je odpravljena.	Obrnite se na podpora strankam .

Težave s potrošnim materialom

Zamenjajte kartušo, ne ujema se z regijo tiskalnika

Težavo odpravite tako, da kupite kartušo za regijo, ki ustreza regiji tiskalnika, ali globalno kartušo.

- Prva številka, ki je v sporočilu navedena za številko 42, označuje regijo tiskalnika.
- Druga številka, ki je v sporočilu navedena za številko 42, označuje regijo kartuše.

Regije tiskalnika in tiskalne kartuše

Regija	Številski koda
Globalno ali nedoločena regija	0
Severna Amerika (Združene države, Kanada)	1
Evropski gospodarski prostor, Zahodna Evropa, skandinavske države, Švica	2
Tihomorska Azija	3
Latinska Amerika	4
Preostali del Evrope, Srednji vzhod in Afrika	5
Avstralija, Nova Zelandija	6
Neveljavna regija	9

Opomba: Za nastavitve regije tiskalnika in tiskalne kartuše natisnite strani za preskus kakovosti tiskanja. Na nadzorni plošči se pomaknite na: **Nastavitve > Odpravljanje težav > Strani za preizkus kakovosti tiskanja.**

Potrebščin ni izdelal Lexmark

Tiskalnik je zaznal, da je v njem nameščen potrošni material ali del, ki ga ni izdelal Lexmark.

Lexmarkov tiskalnik je zasnovan tako, da najbolje deluje z originalnim Lexmarkovim potrošnim materialom in deli. Uporaba potrošnega materiala ali delov drugih proizvajalcev lahko vpliva na delovanje, zanesljivost ali življenjsko dobo tiskalnika in slikovnih komponent.

Vsi indikatorji življenjske dobe so prilagojeni za Lexmarkov potrošni material in dele, zato lahko ob uporabi potrošnega materiala in delov drugih proizvajalcev delujejo nepredvidljivo. Če slikovne komponente uporabljate dlje, kot je pričakovano, lahko pride do poškodb Lexmarkovega tiskalnika ali povezanih komponent.



Opozorilo – možnost poškodb: Če uporabljate potrošni material ali dele drugih proizvajalcev, lahko to vpliva na obseg garancije. Garancija morda ne krije škode, nastale zaradi uporabe potrošnega materiala in delov drugih proizvajalcev.

Če želite sprejeti vsa ta tveganja in nadaljevati z uporabo neoriginalnega potrošnega materiala oz. delov v tiskalniku, storite nekaj od naslednjega:

Pri modelih tiskalnika z zaslonom na dotik dvakrat pritisnite  in nato dvakrat pritisnite .

Pri modelih tiskalnika z zaslonom, ki ni na dotik, hkrati za 15 sekund pridržite **X** in .

Če teh tveganj ne želite sprejeti, iz tiskalnika odstranite potrošni material oz. del drugega proizvajalca in namestite originalni Lexmarkov potrošni material oz. del. Za več informacij si oglejte razdelek "[Uporaba originalnih Lexmarkovih delov in potrošnega materiala](#)" na 137. strani.

Če model tiskalnika z zaslonom na dotik potem, ko ste dvakrat pritisnili  in nato dvakrat pritisnili , ne tiska, ponastavite števec porabe potrošnega materiala.

Če model tiskalnika z zaslonom, ki ni na dotik, potem ko ste hkrati za 15 sekund pridržali **X** in , ne tiska, ponastavite števec porabe potrošnega materiala.



1 Na nadzorni plošči se pomaknite na:

Nastavitve > Naprava > Vzdrževanje > Meni za konfiguracijo > Poraba potrošnega materiala in števci

Pri modelih tiskalnika z zaslonom, ki ni na dotik, pritisnite  za pomikanje po nastavitvah.

2 Izberite del oz. potrošni material, ki ga želite ponastaviti.

3 Če želite počistiti sporočilo, storite nekaj od naslednjega:

- Pri modelih tiskalnika z zaslonom na dotik dvakrat pritisnite  in nato dvakrat pritisnite .
- Pri modelih tiskalnika z zaslonom, ki ni na dotik, hkrati za 15 sekund pridržite **X** in .

Opomba: Če ne uspete ponastaviti števec porabe potrošnega materiala, izdelek vrnite na mesto nakupa.

Odpravljanje zastojev

Preprečevanje zastojev

Papir pravilno naložite

- Prepričajte se, da je papir poravnan na dnu pladnja.

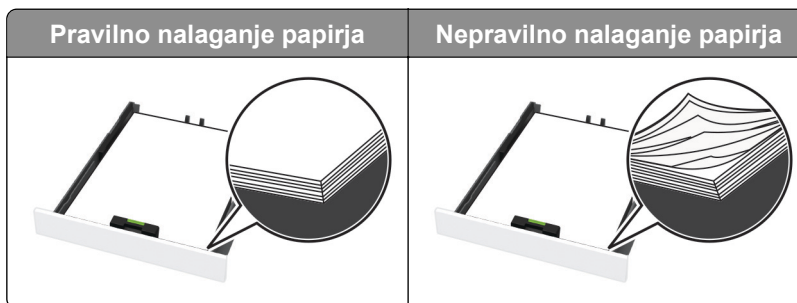

- Med tiskanjem ne nalagajte papirja na pladenj in pladnja ne odstranjujte.
- Ne naložite preveč papirja. Zagotovite, da je sveženj papirja nižji od višine, nakazane z oznako za polnjenje.

- Papirja ne vstavljajte na silo. Papir naložite tako, kot je prikazano na sliki.



- Zagotovite, da sta vodili za papir pravilno postavljeni in da ne pritiskata močno na papir ali pisemske ovojnice.
- Ko naložite papir, pladenj potisnite v tiskalnik.

Uporabite priporočeni papir

- Uporabljajte samo priporočeni papir ali posebne medije.
- Ne nalagajte zmečkanega, nagubanega, vlažnega, prepognjenega ali zvitega papirja.
- Preden naložite papir, večkrat upognite, prepahajte in poravnajte robove listov.

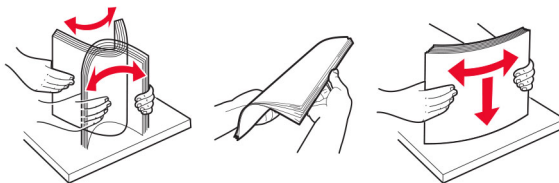

- Ne uporabljajte papirja, ki je bil ročno odrezan ali obrezan.
- Ne mešajte različnih velikosti, tež ali vrst papirja v istem pladnju.
- Zagotovite, da sta velikost in vrsta papirja v računalniku ali na nadzorni plošči tiskalnika pravilno nastavljeni.
- Papir shranjujte po priporočilih proizvajalca.

Prepoznavanje mest zastojev

Opombe:

- Ko je funkcija Pomoč pri zastoju nastavljena na Vklop, skuša tiskalnik potisniti prazne strani ali delno natisnjene strani po odstranitvi zastoja papirja dalje. Preverite, ali so med stranmi, ki so prišle iz tiskalnika, tudi prazne.
- Ko je Obnovitev ob zastoju nastavljena na Vklop ali Samodejno, tiskalnik znova natisne zagozdene liste.

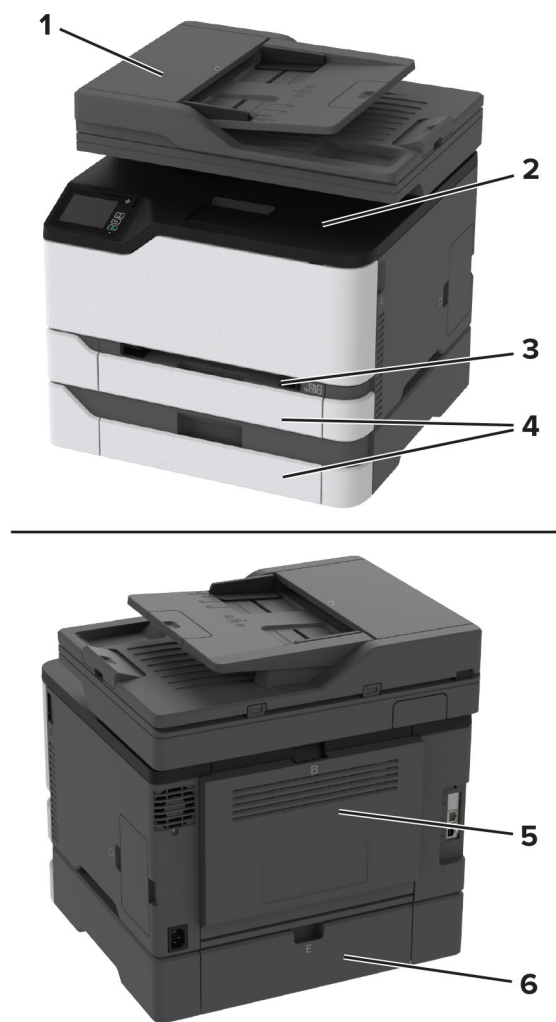

	Mesta zastojev
1	Samodejni podajalnik dokumentov
2	Standardno odložišče
3	Ročni podajalnik
4	Pladnji
5	Vratca B
6	Vratca E

Zastoj papirja na standardnem pladnju

1 Odprite vratca B.



PREVIDNO – VROČA POVRŠINA: Notranjost tiskalnika je lahko vroča. Počakajte, da se vroča površina ohladi, preden se je dotaknete, da preprečite nevarnost telesne poškodbe.

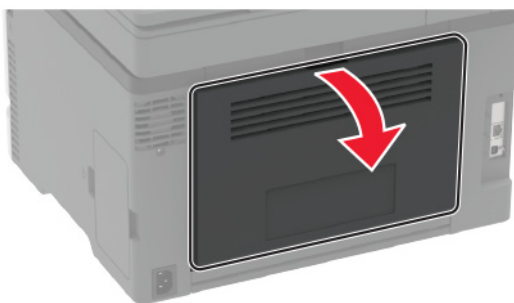

2 Odstranite zagozdeni papir.

Opomba: Preverite, ali ste odstranili vse delce papirja.

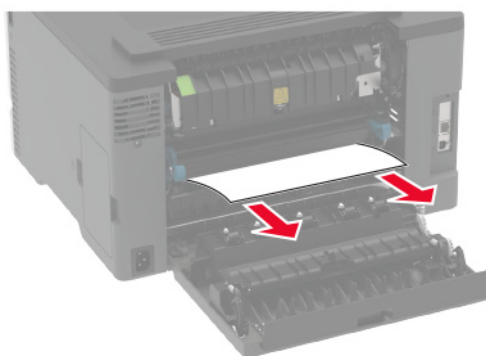

3 Zaprite vratca.

4 Odstranite pladenj in ročni podajalnik.

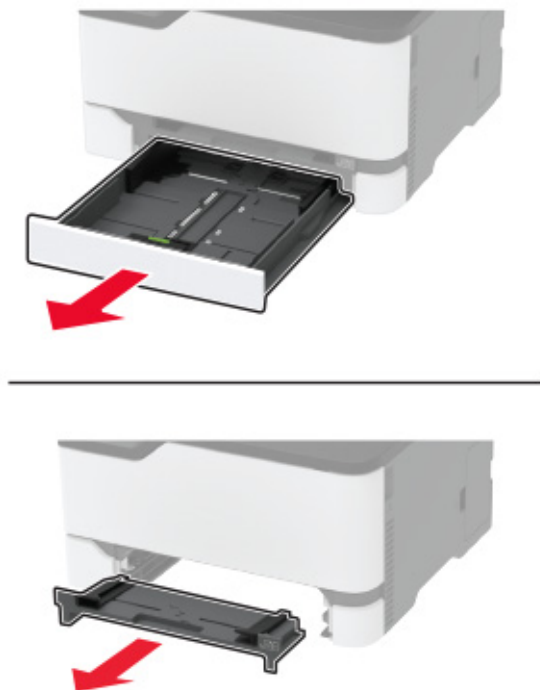

5 Odstranite zagozdeni papir.

Opomba: Preverite, ali ste odstranili vse delce papirja.

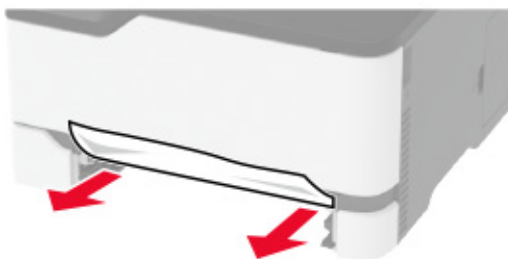

6 Vstavite ročni podajalnik in pladenj.

Zastoj papirja na dodatnem pladnju

1 Odprite vratca B.

 **PREVIDNO – VROČA POVRŠINA:** Notranjost tiskalnika je lahko vroča. Počakajte, da se vroča površina ohladi, preden se je dotaknete, da preprečite nevarnost telesne poškodbe.

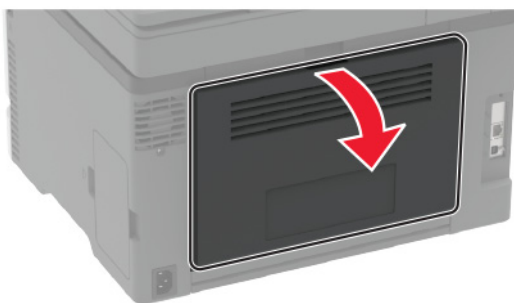

2 Odstranite zagozdeni papir.

Opomba: Preverite, ali ste odstranili vse delce papirja.

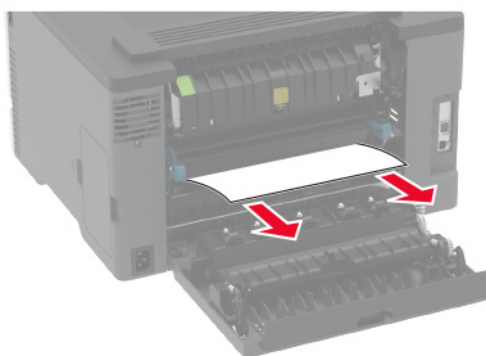

3 Zaprite vratca.

4 Odprite vratca E.

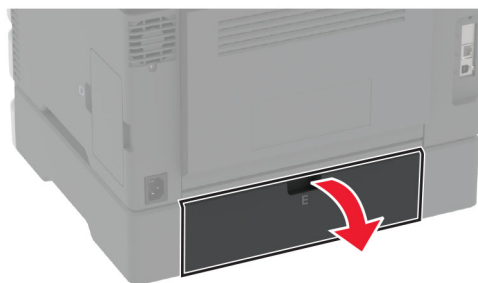

5 Odstranite zagozdeni papir.

Opomba: Preverite, ali ste odstranili vse delce papirja.

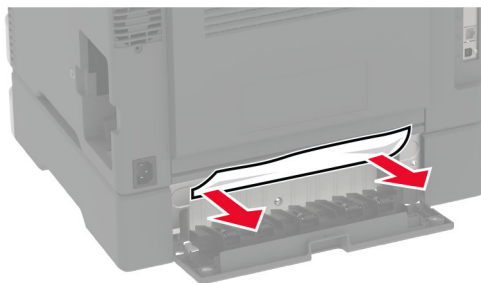

6 Zaprite vratca.

7 Odstranite dodatni pladenj.



8 Odstranite zagozdeni papir.

Opomba: Preverite, ali ste odstranili vse delce papirja.



9 Vstavite pladenj.

Zastoj papirja v standardnem odložišču

1 Dvignite optični bralnik in odstranite zagozdeni papir.

Opomba: Preverite, ali ste odstranili vse delce papirja.



2 Optični bralnik spustite.

Zastoj papirja v ročnem podajalniku

- 1 Odstranite pladenj in ročni podajalnik.

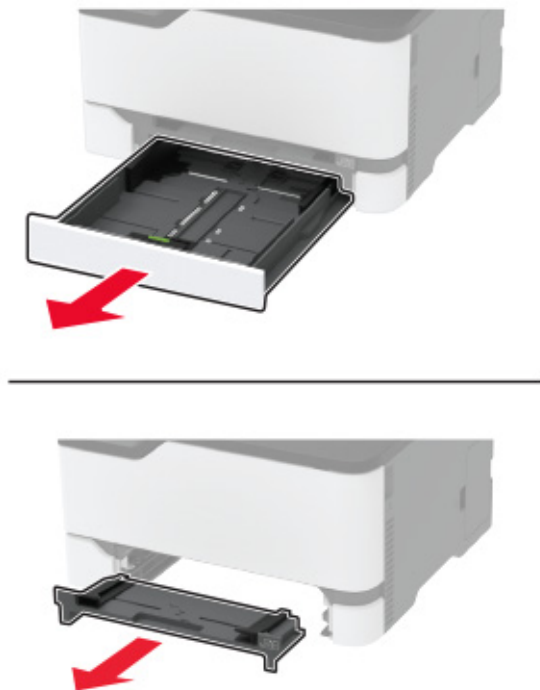

- 2 Odstranite zagozdeni papir.

Opomba: Preverite, ali ste odstranili vse delce papirja.

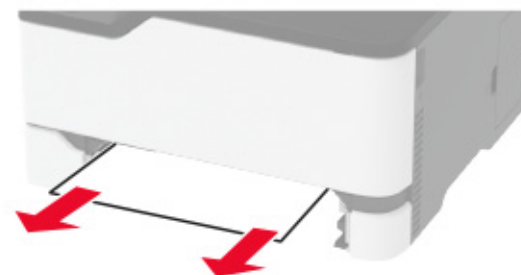

- 3 Vstavite ročni podajalnik in pladenj.

Zastoj papirja v vratcih B

- 1 Odprite vratca B.

 **PREVIDNO – VROČA POVRŠINA:** Notranjost tiskalnika je lahko vroča. Počakajte, da se vroča površina ohladi, preden se je dotaknete, da preprečite nevarnost telesne poškodbe.

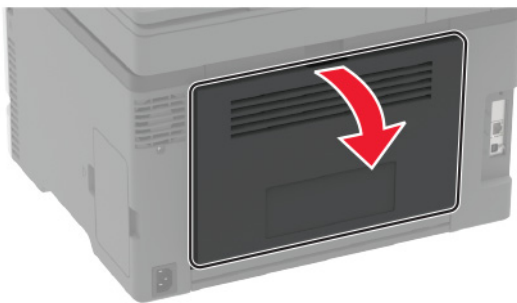

2 Odstranite papir, ki se je zagozdil na naslednjih območjih:

Opomba: Preverite, ali ste odstranili vse delce papirja.

- Območje fiksne enote

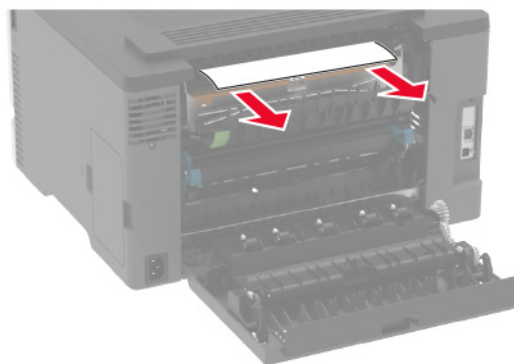

- Pod fiksirno enoto

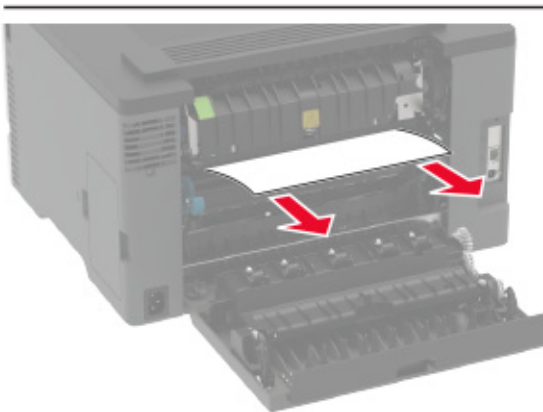
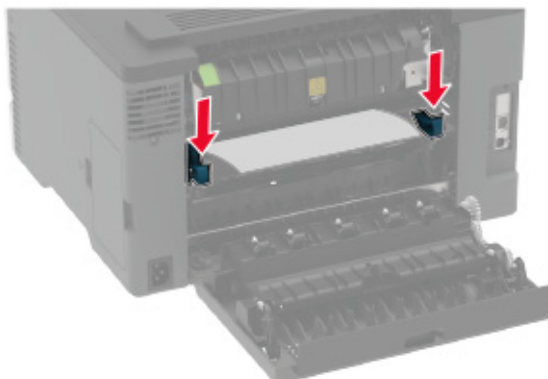

- Enota za obojstransko tiskanje

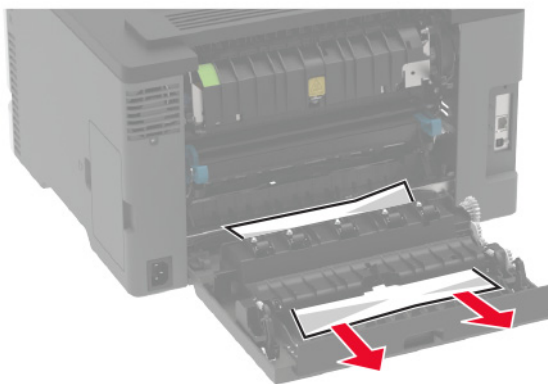

3 Zaprite vratca.

Zastoj papirja v samodejnem podajalniku dokumentov

- 1 Odstranite vse originalne dokumente s pladnja samodejnega podajalnika dokumentov.
- 2 Odprite pokrov samodejnega podajalnika dokumentov.

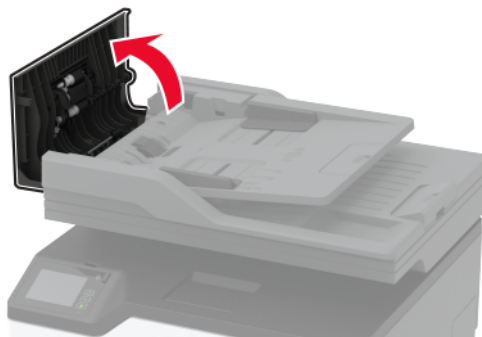

- 3 Odstranite zagozdeni papir.

Opomba: Preverite, ali ste odstranili vse delce papirja.

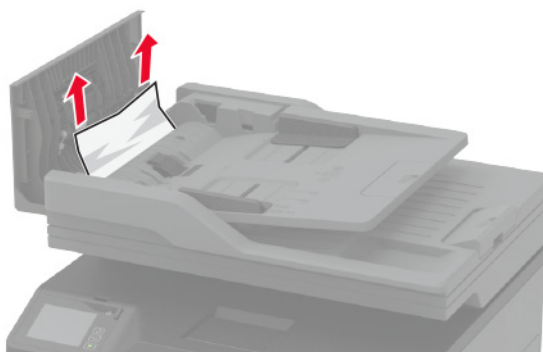

- 4 Zaprite pokrov samodejnega podajalnika dokumentov.

Težave pri podajanju papirja

Ovojnica se med tiskanjem zapre

Dejanje	Da	Ne
<p>1. korak</p> <p>a Uporabljajte ovojnico, ki je bila shranjena v suhem okolju. Opomba: Pri tiskanju na ovojnice z visoko vsebnostjo vlage se lahko zavihki ovojnic zaprejo.</p> <p>b Pošljite tiskalno opravilo.</p> <p>Ali se ovojnica med tiskanjem zapre?</p>	Pojdite na 2. korak.	Težava je odpravljena.
<p>2. korak</p> <p>a Prepričajte se, da je vrsta papirja nastavljena na možnost Ovojnica. Na nadzorni plošči se pomaknite na: Nastavitve > Papir > Konfiguracija pladnja > Velikost/vrsta papirja</p> <p>b Pošljite tiskalno opravilo.</p> <p>Ali se ovojnica med tiskanjem zapre?</p>	Obrnite se na podporo za stranke .	Težava je odpravljena.

Zbrano tiskanje ne deluje

Dejanje	Da	Ne
<p>1. korak</p> <p>a Na nadzorni plošči se pomaknite na: Nastavitve > Tiskanje > Postavitev > Zbiranje</p> <p>b Dotaknite se možnosti Vklop [1, 2, 1, 2, 1, 2].</p> <p>c Natisnite dokument.</p> <p>Ali je dokument pravilno zbran?</p>	Težava je odpravljena.	Pojdite na 2. korak.
<p>2. korak</p> <p>a V dokumentu, ki ga želite natisniti, odprite pogovorno okno Natisni in nato izberite Zbiranje.</p> <p>b Natisnite dokument.</p> <p>Ali je dokument pravilno zbran?</p>	Težava je odpravljena.	Pojdite na 3. korak.
<p>3. korak</p> <p>a Zmanjšajte število strani za tiskanje.</p> <p>b Natisnite dokument.</p> <p>Ali so strani pravilno zbrane?</p>	Težava je odpravljena.	Obrnite se na podporo strankam .

Povezovanje pladnjev ne deluje

Dejanje	Da	Ne
<p>1. korak</p> <p>a Preverite, ali je na pladnjih papir iste velikosti in vrste.</p> <p>b Preverite, ali so vodila za papir pravilno postavljena.</p> <p>c Natisnite dokument.</p> <p>Ali se pladnji pravilno povežejo?</p>	Težava je odpravljena.	Pojdite na 2. korak.
<p>2. korak</p> <p>a Na začetnem zaslonu se dotaknite možnosti Nastavitve > Papir > Konfiguracija pladnja > Velikost/vrsta papirja.</p> <p>b Nastavite velikost in vrsto papirja glede na papir, ki ga nalagate na povezane pladnje.</p> <p>c Natisnite dokument.</p> <p>Ali se pladnji pravilno povežejo?</p>	Težava je odpravljena.	Pojdite na 3. korak.
<p>3. korak</p> <p>a Prepričajte se, da je Povezovanje pladnja nastavljeno na Samodejno. Za več informacij si oglejte razdelek "Povezovanje pladnjev" na 44. strani.</p> <p>b Natisnite dokument.</p> <p>Ali se pladnji pravilno povežejo?</p>	Težava je odpravljena.	Obrnite se na podporo strankam .

Pogosti zastoji papirja

Dejanje	Da	Ne
<p>1. korak</p> <p>a Odstranite pladenj.</p> <p>b Preverite, ali je papir pravilno naložen.</p> <p>Opombe:</p> <ul style="list-style-type: none"> • Zagotovite, da sta vodila za papir pravilno postavljeni. • Zagotovite, da je sveženj papirja nižji od višine, nakazane z oznako za polnjenje. • Tiskajte na papir priporočene velikosti in vrste. <p>c Vstavite pladenj.</p> <p>d Natisnite dokument.</p> <p>Ali pogosto prihaja do zastojev papirja?</p>	Pojdite na 2. korak.	Težava je odpravljena.

Dejanje	Da	Ne
<p>2. korak</p> <p>a Na nadzorni plošči se pomaknite na: Nastavitve > Papir > Konfiguracija pladnja > Velikost/vrsta papirja</p> <p>b Nastavite pravilno velikost in vrsto papirja.</p> <p>c Natisnite dokument.</p> <p>Ali pogosto prihaja do zastojev papirja?</p>	Pojdite na 3. korak.	Težava je odpravljena.
<p>3. korak</p> <p>a Naložite papir iz novega paketa.</p> <p>Opomba: Papir vpija vlago zaradi visoke vlažnosti. Papir naj bo do uporabe shranjen v izvorni embalaži.</p> <p>b Natisnite dokument.</p> <p>Ali pogosto prihaja do zastojev papirja?</p>	Obrnite se na podpora strankam .	Težava je odpravljena.

Zagozdene strani se ne natisnejo znova

Dejanje	Da	Ne
<p>a Na nadzorni plošči se pomaknite na: Nastavitve > Naprava > Obvestila > Obnovitev vsebine ob zastoju</p> <p>b V meniju Obnovitev ob zastoju izberite možnost Vklop ali Samodejno.</p> <p>c Natisnite dokument.</p> <p>Ali se zagozdene strani znova natisnejo?</p>	Težava je odpravljena.	Obrnite se na podporo za stranke .

Težave s pošiljanjem e-pošte

Onemogočanje sporočila o napaki "Strežnik SMTP ni nastavljen"

Na začetnem zaslonu se dotaknite možnosti  > **Nastavitve > E-pošta > Nastavitev e-pošte > Onemogoči napako "Strežnik SMTP ni nastavljen" > Vklop.**

Če želite preprečiti, da bi se napaka ponovila, storite eno ali več od naslednjega:

- Posodobite vdelano programsko opremo. Za več informacij si oglejte ["Posodabljanje vdelane programske opreme" na 46. strani](#).
- Konfigurirajte nastavitve SMTP e-pošte. Za več informacij si oglejte ["Konfiguracija nastavitvev SMTP e-pošte" na 32. strani](#).

E-pošte ni mogoče pošiljati

Dejanje	Da	Ne
<p>1. korak</p> <p>Prepričajte se, da so nastavitve SMTP e-pošte pravilno konfigurirane. Za več informacij si oglejte razdelek "Konfiguracija nastavitvev SMTP e-pošte" na 32. strani.</p> <p>Ali lahko pošljete e-pošto?</p>	Težava je odpravljena.	Pojdite na 2. korak.
<p>2. korak</p> <p>Prepričajte se, da uporabljate pravilno geslo. Glede na ponudnika storitev e-pošte uporabite geslo računa, geslo za program ali geslo za preverjanje pristnosti. Za več informacij si oglejte razdelek "Konfiguracija nastavitvev SMTP e-pošte" na 32. strani.</p> <p>Ali lahko pošljete e-pošto?</p>	Težava je odpravljena.	Pojdite na 3. korak.
<p>3. korak</p> <p>Prepričajte se, da je tiskalnik povezan v omrežje in da je omrežje povezano z internetom.</p> <p>Ali lahko pošljete e-pošto?</p>	Težava je odpravljena.	Obrnite se na podporo strankam .

Težave pri faksiranju

ID klicatelja se ne prikaže

Opomba: Ta navodila veljajo samo za tiskalnike, ki podpirajo analogni faks. Za več informacij si oglejte "[Nastavitve tiskalnika za faksiranje](#)" na 24. strani.

Dejanje	Da	Ne
<p>Omogočite ID klicatelja.</p> <p>Na začetnem zaslonu se dotaknite možnosti Nastavitve > Faksiranje > Nastavitev faksa > Nastavitve prejemanja faksov > Upravljanje skrbnika > Omogoči ID klicatelja.</p> <p>Ali se prikaže ID klicatelja?</p>	Težava je odpravljena.	Obrnite se na podporo strankam .

Storitve etherFAX ni mogoče nastaviti

Dejanje	Da	Ne
<p>1. korak Preverite povezljivost tiskalnika.</p> <p>a Natisnite Stran z omrežnimi nastavitvami. Na začetnem zaslonu se dotaknite možnosti Nastavitve > Poročila > Omrežje > Stran z omrežnimi nastavitvami.</p> <p>b Preverite stanje omrežja.</p> <p>Ali je tiskalnik povezan v omrežje?</p>	Nadaljujte s 3. korakom.	Pojdite na 2. korak.
<p>2. korak Prepričajte se, da je tiskalnik povezan v omrežje in da je omrežje povezano z internetom.</p> <p>Ali lahko nastavite storitev etherFAX?</p>	Težava je odpravljena.	Pojdite na 3. korak.
<p>3. korak Preverite, ali je etherFAX pravilno nastavljen. Za več informacij si oglejte "Nastavitev funkcije faksa z uporabo etherFAX" na 26. strani.</p> <p>Ali lahko nastavite storitev etherFAX?</p>	Težava je odpravljena.	Pojdite na https://www.etherfax.net/lexmark .

Faksov ni mogoče pošiljati ali prejemati z uporabo analognega faksa

Dejanje	Da	Ne
<p>1. korak Razrešite morebitna sporočila o napakah, ki se pojavijo na zaslonu.</p> <p>Ali lahko pošiljate ali prejemate fakse?</p>	Težava je odpravljena.	Pojdite na 2. korak.
<p>2. korak Zagotovite, da so kabelske povezave za naslednjo opremo ustrezno priključene:</p> <ul style="list-style-type: none"> • telefon • slušalka • odzivnik <p>Ali lahko pošiljate ali prejemate fakse?</p>	Težava je odpravljena.	Pojdite na 3. korak.
<p>3. korak Preverite, ali se sliši klicni signal.</p> <ul style="list-style-type: none"> • Pokličite številko faksa, da preverite, ali deluje pravilno. • Če uporabljate funkcijo klicanja z odloženo slušalko, povečajte glasnost, da preverite, ali slišite klicni signal. <p>Ali slišite klicni signal?</p>	Nadaljujte s 5. korakom.	Pojdite na 4. korak.

Dejanje	Da	Ne
<p>4. korak Preverite telefonsko stensko vtičnico.</p> <ul style="list-style-type: none"> a Priključite analogni telefon neposredno v stensko vtičnico. b Poslušajte, ali se sliši klicni signal. c Če ne slišite klicnega signala, uporabite drug telefonski kabel. d Če klicnega signala še vedno ne slišite, analogni telefon priključite v drugo stensko vtičnico. e Če slišite klicni signal, priključite tiskalnik na to stensko vtičnico. <p>Ali lahko pošiljate ali prejimate fakse?</p>	Težava je odpravljena.	Pojdite na 5. korak.
<p>5. korak Preverite, ali je tiskalnik priključen na storitev analogne telefonije ali na ustrezen digitalni priključek.</p> <ul style="list-style-type: none"> • Če uporabljate telefonsko storitev ISDN (Integrated Services for Digital Network – integrirane storitve preko digitalnega omrežja), priključite v vrata za analogno telefonijo terminalskega prilagodilnika ISDN. Za več informacij se obrnite na ponudnika storitev ISDN. • Če uporabljate DSL, priključite na filter DSL ali usmerjevalnik, ki podpira rabo analognih naprav. Za več informacij se obrnite na svojega ponudnika storitev DSL. • Če uporabljate hišno telefonsko centralo (PBX), zagotovite, da se priključite na analogno povezavo PBX. Če ga nima, lahko za faks namestite analogno telefonsko linijo. <p>Ali lahko pošiljate ali prejimate fakse?</p>	Težava je odpravljena.	Pojdite na 6. korak.
<p>6. korak Začasno izklopite drugo opremo in onemogočite druge telefonske storitve.</p> <ul style="list-style-type: none"> a Izklopite drugo opremo (kot so odzivniki, računalniki, modemi ali razdelilnike telefonske linije) med tiskalnikom in telefonsko linijo. b Onemogočite čakajoče klice in telefonski predal. Za več informacij se obrnite na ponudnika telefonskih storitev. <p>Ali lahko pošiljate ali prejimate fakse?</p>	Težava je odpravljena.	Pojdite na 7. korak.
<p>7. korak Izvirnik optično preberite tako, da optično preberete posamezne strani.</p> <ul style="list-style-type: none"> a Pokličite številko faksa. b Optično preberite dokument. <p>Ali lahko pošiljate ali prejimate fakse?</p>	Težava je odpravljena.	Obrnite se na podporo strankam .

Faksov ni mogoče pošiljati ali prejemati z uporabo storitve etherFAX

Dejanje	Da	Ne
<p>1. korak Prepričajte se, da je tiskalnik povezan v omrežje in da je omrežje povezano z internetom.</p> <p>Ali lahko pošiljate ali sprejemate fakse s storitvijo etherFAX?</p>	Težava je odpravljena.	Pojdite na 2. korak.
<p>2. korak</p> <p>a Na začetnem zaslonu se dotaknite možnosti Nastavitve > Faksiranje > Nastavitev faksa > Splošne nastavitve faksiranja.</p> <p>b Prepričajte se, ali ste vnesli pravilno številko faksa.</p> <p>c Preverite, ali je Prenos faksov nastavljen na etherFAX.</p> <p>Ali lahko pošiljate ali sprejemate fakse s storitvijo etherFAX?</p>	Težava je odpravljena.	Pojdite na 3. korak.
<p>3. korak Deljenje velikih dokumentov v datoteke manjših velikosti.</p> <p>Ali lahko pošiljate ali sprejemate fakse s storitvijo etherFAX?</p>	Težava je odpravljena.	Pojdite na https://www.etherfax.net/lexmark .

Z analognim faksom lahko prejemate fakse, ne morete pa jih pošiljati

Dejanje	Da	Ne
<p>1. korak Pravilno položite izvornik na pladenj samodejnega podajalnika dokumentov ali na steklo optičnega bralnika.</p> <p>Lahko pošiljate fakse?</p>	Težava je odpravljena.	Pojdite na 2. korak.
<p>2. korak Ustrezno nastavite številko bližnjice.</p> <ul style="list-style-type: none"> Preverite, ali je nastavljena številka bližnjice za telefonsko številko, ki jo želite vnesti. Ročno vnesite telefonsko številko. <p>Lahko pošiljate fakse?</p>	Težava je odpravljena.	Obrnite se na podporo strankam .

Z analognim faksom lahko pošiljate fakse, ne morete pa jih prejemati

Dejanje	Da	Ne
<p>1. korak Prepričajte se, da vir papirja ni prazen.</p> <p>Ali lahko sprejemate fakse?</p>	Težava je odpravljena.	Pojdite na 2. korak.
<p>2. korak Preverite nastavitve zakasnitve števila zvonjenj. Na začetnem zaslonu se dotaknite možnosti Nastavitve > Faks > Nastavitev faksa > Nastavitve prejetja faksov > Število zvonjenj za odgovor.</p> <p>Ali lahko sprejemate fakse?</p>	Težava je odpravljena.	Pojdite na 3. korak.
<p>3. korak Če tiskalnik tiska prazne strani, si oglejte razdelek "Prazne ali bele strani" na 164. strani.</p> <p>Ali lahko sprejemate fakse?</p>	Težava je odpravljena.	Obrnite se na podpora strankam .

Nizka kakovost tiskanja faksov

Dejanje	Da	Ne
<p>1. korak Prepričajte se, da ni napak kakovosti tiskanja.</p> <p>a Na nadzorni plošči se dotaknite možnosti Nastavitve > Odpravljanje težav > Strani za preizkus kakovosti tiskanja.</p> <p>b Odpravite napake kakovosti tiskanja. Za več informacij si oglejte razdelek "Nizka kakovost tiskanja" na 164. strani.</p> <p>Ali je kakovost tiskanja faksov zadovoljiva?</p>	Težava je odpravljena.	Pojdite na 2. korak.
<p>2. korak Zmanjšajte hitrost prenosa dohodnih faksov.</p> <p>a Na začetnem zaslonu se dotaknite možnosti Nastavitve > Faksiranje > Nastavitev faksa > Nastavitve prejetja faksov > Upravljanje skrbnika.</p> <p>b V meniju Največja hitrost izberite nižjo hitrost prenosa.</p> <p>Ali je kakovost tiskanja faksov zadovoljiva?</p>	Težava je odpravljena.	Obrnite se na podpora strankam .

Na naslovnici faksa manjkajo podatki

Dejanje	Ne	Da
<p>a Izklopite tiskalnik, počakajte približno 10 sekund, nato pa ga vklopite.</p> <p>b Pošljite ali pridobite faks.</p> <p>Ali na naslovnici faksa manjkajo podatki?</p>	Težava je odpravljena.	Obrnite se na podporo strankam .

Naslovnice faksa ni mogoče poslati iz računalnika

Dejanje	Da	Ne
<p>1. korak</p> <p>a Prepričajte se, da je gonilnik tiskalnika posodobljen. Za več informacij si oglejte "Nameščanje programske opreme za tiskalnik" na 45. strani.</p> <p>b Pošljite faks.</p> <p>Ali lahko pošljete naslovnico faksa?</p>	Težava je odpravljena.	Pojdite na 2. korak.
<p>2. korak</p> <p>a V dokumentu, ki ga želite faksirati, odprite pogovorno okno Natisni.</p> <p>b Izberite tiskalnik in nato kliknite Lastnosti, Lastne nastavitve, Možnosti ali Nastavitve.</p> <p>c Kliknite Faks in nato počistite nastavev Pred pošiljanjem faksa vedno pokaži nastavitve.</p> <p>d Pošljite faks.</p> <p>Ali lahko pošljete naslovnico faksa?</p>	Težava je odpravljena.	Obrnite se na podporo strankam .

Težave pri optičnem branju

Optično branje v računalnik ni mogoče

Dejanje	Da	Ne
<p>1. korak</p> <p>Izvedite opravilo kopiranja.</p> <p>Je opravilo kopiranja uspelo?</p>	Nadaljujte s 3. korakom.	Pojdite na 2. korak.
<p>2. korak</p> <p>a Izklopite tiskalnik, počakajte približno 10 sekund, nato pa ga znova vklopite.</p> <p>b Optično preberite dokument.</p> <p>Ali lahko dokument optično berete v računalnik?</p>	Težava je odpravljena.	Pojdite na 3. korak.

Dejanje	Da	Ne
<p>3. korak Preverite povezljivost tiskalnika.</p> <p>a Natisnite Stran z omrežnimi nastavitvami. Na nadzorni plošči se pomaknite na: Nastavitve > Poročila > Omrežje > Stran z omrežnimi nastavitvami.</p> <p>b Preverite stanje omrežja.</p> <p>Ali je tiskalnik povezan v omrežje?</p>	Nadaljujte s 5. korakom.	Pojdite na 4. korak.
<p>4. korak a Tiskalnik povežite v omrežje. b Optično preberite dokument.</p> <p>Ali lahko dokument optično berete v računalnik?</p>	Težava je odpravljena.	Pojdite na 5. korak.
<p>5. korak a Prepričajte se, da sta tiskalnik in računalnik povezana v isto omrežje. b Optično preberite dokument.</p> <p>Ali lahko dokument optično berete v računalnik?</p>	Težava je odpravljena.	Obrnite se na podporo strankam .

Optično branje v mapo ni mogoče

Dejanje	Da	Ne
<p>1. korak a Ustvarite bližnjico omrežne mape. b Optično preberite dokument prek bližnjice. Za več informacij si oglejte razdelek "Optično branje v omrežno mapo z uporabo bližnjice" na 72. strani.</p> <p>Ali lahko optično preberete dokument in ga shranite v omrežno mapo?</p>	Težava je odpravljena.	Pojdite na 2. korak.
<p>2. korak Prepričajte se, da sta pot in oblika omrežne mape pravilni. Na primer <code>//ime_gostitelja_streznika/imemape/pot</code>, kjer je <code>ime_gostitelja_streznika</code> popolnoma določena domena (FQDN) ali naslov IP.</p> <p>Ali sta pot in oblika omrežne mape pravilni?</p>	Pojdite na 3. korak.	Nadaljujte s 4. korakom.
<p>3. korak Prepričajte se, da imate dovoljenje za dostop za pisanje v omrežno mapo.</p> <p>Ali lahko optično preberete dokument in ga shranite v omrežno mapo?</p>	Težava je odpravljena.	Pojdite na 4. korak.

Dejanje	Da	Ne
<p>4. korak Posodobite bližnjico omrežne mape.</p> <p>a Odprite spletni brskalnik in v polje za naslov vnesite naslov IP tiskalnika.</p> <p>Opombe:</p> <ul style="list-style-type: none"> • Oglejte si naslov IP tiskalnika na začetnem zaslonu. Naslov IP je sestavljen iz štirih nizov števil, ločenih s pikami, na primer 123.123.123.123. • Če uporabljate namestniški strežnik, ga začasno onemogočite, da se spletna stran pravilno naloži. <p>b Kliknite Bližnjice in nato izberite bližnjico.</p> <p>Opomba: Če imate več vrst bližnjic, izberite možnost Omrežna mapa.</p> <p>c V polje Daj pot v skupno rabo vnesite pot omrežne mape.</p> <p>Opombe:</p> <ul style="list-style-type: none"> • Če je pot za skupno rabo <code>\\ime_gostitelja_streznika\imemape\pot</code>, vnesite <code>//ime_gostitelja_streznika/imemape/pot</code>. • Pri vnašanju poti za skupno rabo morate vnesti poševnice naprej. <p>d V meniju Preverjanje pristnosti izberite način preverjanja pristnosti.</p> <p>Opomba: Če je Preverjanje pristnosti nastavljeno na "Uporabi dodeljeno uporabniško ime in geslo", v polji Uporabniško ime in Geslo vnesite svoje poverilnice.</p> <p>e Kliknite Shrani.</p> <p>Ali lahko optično preberete dokument in ga shranite v omrežno mapo?</p>	<p>Težava je odpravljena.</p>	<p>Pojdite na 5. korak.</p>
<p>5. korak Prepričajte se, da sta tiskalnik in omrežna mapa povezana v isto omrežje.</p> <p>Ali lahko optično preberete dokument in ga shranite v omrežno mapo?</p>	<p>Težava je odpravljena.</p>	<p>Obrnite se na podporo strankam.</p>

Delne kopije dokumenta ali fotografije

Dejanje	Da	Ne
<p>1. korak</p> <p>a Dokument ali fotografijo morate postaviti v zgornji levi kot stekla skenerja tako, da je natisnjena stran obrnjena navzdol.</p> <p>b Kopirajte dokument ali fotografijo.</p> <p>Ali ste dokument ali fotografijo pravilno kopirali?</p>	<p>Težava je odpravljena.</p>	<p>Pojdite na 2. korak.</p>

Dejanje	Da	Ne
<p>2. korak</p> <p>a Uskladite nastavitve velikosti papirja s papirjem v pladnju.</p> <p>b Kopirajte dokument ali fotografijo.</p> <p>Ali ste dokument ali fotografijo pravilno kopirali?</p>	Težava je odpravljena.	Obrnite se na podporo za stranke .

Skeniranje ni bilo uspešno

Dejanje	Da	Ne
<p>1. korak</p> <p>Preverite kabelske povezave.</p> <p>a Prepričajte se, da je ethernetni kabel ali kabel USB varno priključen v računalnik in tiskalnik.</p> <p>b Znova pošljite opravilo skeniranja.</p> <p>Je skeniranje uspelo?</p>	Težava je odpravljena.	Pojdite na 2. korak.
<p>2. korak</p> <p>Preverite datoteko, ki jo želite skenirati.</p> <p>a Prepričajte se, da v ciljni mapi ni datoteke z enakim imenom.</p> <p>b Prepričajte se, da dokument ali fotografija, ki ju želite skenirati, nista odprta v drugem programu.</p> <p>c Znova pošljite opravilo skeniranja.</p> <p>Je skeniranje uspelo?</p>	Težava je odpravljena.	Pojdite na 3. korak.
<p>3. korak</p> <p>a Prepričajte se, da je v nastavitvah ciljne konfiguracije izbrano potrditveno polje Dodaj datumski žig ali Prepiši obstoječo datoteko.</p> <p>b Znova pošljite opravilo skeniranja.</p> <p>Je skeniranje uspelo?</p>	Težava je odpravljena.	Obrnite se na podporo za stranke .

Slaba kakovost kopij

Dejanje	Da	Ne
<p>1. korak</p> <p>a Očistite steklo skenerja in steklo samodejnega podajalnika dokumentov z vlažno mehko krpo, ki ne pušča vlaken. Če ima tiskalnik v samodejnem podajalniku dokumentov še eno steklo, očistite tudi tega.</p> <p>Za več informacij si oglejte razdelek "Čiščenje optičnega bralnika na 155. strani."</p> <p>b Dokument ali fotografijo morate postaviti v zgornji levi kot stekla skenerja tako, da je natisnjena stran obrnjena navzdol.</p> <p>c Kopirajte dokument ali fotografijo.</p> <p>ali je kakovost kopije zadovoljiva?</p>	Težava je odpravljena.	Pojdite na 2. korak.
<p>2. korak</p> <p>a Preverite kakovost izvirnega dokumenta ali fotografije.</p> <p>b Nastavite kakovost skeniranja.</p> <p>c Kopirajte dokument ali fotografijo.</p> <p>ali je kakovost kopije zadovoljiva?</p>	Težava je odpravljena.	Obrnite se na podpora strankam .

Navpične temne proge na izhodih pri optičnem branju iz samodejnega podajalnika dokumentov

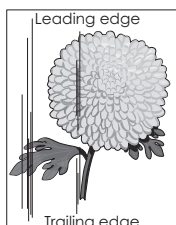
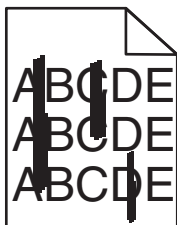

Dejanje	Da	Ne
<p>a Odprite pokrov optičnega bralnika.</p> <p>b Z vlažno, mehko krpo, ki ne pušča vlaken, obrišite blazinico stekla samodejnega podajalnika dokumentov.</p> <p>Opomba: Pri nekaterih modelih tiskalnika je na tem mestu namesto blazinice steklo samodejnega podajalnika dokumentov.</p> <p>c Zaprite pokrov optičnega bralnika.</p> <p>d Optično preberite dokument.</p> <p>Ali se na optično prebranih dokumentih še vedno pojavljajo navpične proge?</p>	Obrnite se na podpora strankam .	Težava je odpravljena.

Nazobčana slika ali besedilo pri optičnem branju iz samodejnega podajalnika dokumentov

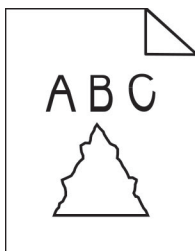

Dejanje	Da	Ne
<p>a V samodejni podajalnik dokumentov naložite 50 listov čistega navadnega papirja.</p> <p>Opomba: Navaden papir pomaga pri čiščenju ali odstranjevanju prahu in drugih premazov s podajalnih valjev samodejnega podajalnika dokumentov.</p> <p>b Na nadzorni plošči pritisnite .</p> <p>c V samodejni podajalnik dokumentov položite izvirnik.</p> <p>d Optično preberite dokument.</p> <p>Ali se na izhodnem dokumentu pojavijo nazobčane slike ali besedila?</p>	<p>Obrnite se na podporo strankam.</p>	<p>Težava je odpravljena.</p>

Optičnega bralnika ni mogoče zapreti

Dejanje	Da	Ne
<p>Odstranite morebitne ovire, zaradi katerih je odprt pokrov optičnega bralnika.</p> <p>Ali se je pokrov optičnega bralnika pravilno zaprl?</p>	<p>Težava je odpravljena.</p>	<p>Obrnite se na podporo strankam.</p>

Skeniranje traja predolgo ali računalnik zamrzne

Dejanje	Da	Ne
<p>Zaprte vse programe, ki povzročajo motnje med skeniranjem.</p> <p>Ali skeniranje traja predolgo oziroma računalnik zamrzne?</p>	<p>Obrnite se na podporo za stranke.</p>	<p>Težava je odpravljena.</p>

Skener se ne odziva

Dejanje	Da	Ne
<p>1. korak</p> <p>a Preverite, ali je napajalni kabel ustrezno priključen v tiskalnik in električno vtičnico.</p> <p> PREVIDNO – NEVARNOST TELESNIH POŠKODB: Da bi se izognili požaru ali električnemu udaru, priključite napajalni kabel na električno vtičnico z ustrezno nazivnostjo, ki je ustrezno ozemljena, v bližini izdelka in enostavno dostopna.</p> <p>b Kopirajte ali skenirajte dokument.</p> <p>Ali se skener odziva?</p>	Težava je odpravljena.	Pojdite na 2. korak.
<p>2. korak</p> <p>a Preverite, ali je tiskalnik vklopljen.</p> <p>b Razrešite morebitna sporočila o napakah, ki se pojavijo na zaslonu.</p> <p>c Kopirajte ali skenirajte dokument.</p> <p>Ali se skener odziva?</p>	Težava je odpravljena.	Pojdite na 3. korak.
<p>3. korak</p> <p>a Izklopite tiskalnik, počakajte približno 10 sekund, nato pa ga znova vklopite.</p> <p>b Kopirajte ali skenirajte dokument.</p> <p>Ali se skener odziva?</p>	Težava je odpravljena.	Obrnite se na podpora strankam .

Prilagajanje registracije optičnega bralnika

- Na nadzorni plošči se pomaknite na:
Nastavitve > Naprava > Vzdrževanje > Meni za konfiguracijo > Konfiguracija optičnega bralnika > Ročna registracija optičnega bralnika
- Dotaknite se možnosti **Hitri preskus tiskanja**.
- Na steklo optičnega bralnika položite stran Hitri preizkus tiskanja in se nato dotaknite možnosti **Registracija plošče za optično branje**.
- Dotaknite se možnosti **Hitri preizkus kopiranja**.
- Primerjajte stran Hitri preizkus kopiranja z izvornikom.
Opomba: Če so robovi na strani za preizkus drugačni kot na izvorniku, prilagodite možnosti Levi rob in Zgornji rob.
- Ponavljajte [4. korak](#) in [5. korak](#), dokler niso robovi na strani Hitri preizkus kopiranja zelo podobni tistim na izvorniku.

Prilagajanje registracije samodejnega podajalnika dokumentov

- 1 Na nadzorni plošči se pomaknite na:
Nastavitve > Naprava > Vzdrževanje > Meni za konfiguracijo > Konfiguracija optičnega bralnika > Ročna registracija optičnega bralnika
- 2 Dotaknite se možnosti **Hitri preskus tiskanja**.
- 3 Na pladenj samodejnega podajalnika dokumentov položite stran Hitri preizkus tiskanja.
- 4 Dotaknite se možnosti **Registracija sprednjega samodejnega podajalnika dokumentov** ali **Registracija zadnjega samodejnega podajalnika dokumentov**.

Opombe:

- Za poravnavo registracije sprednje strani v samodejnem podajalniku dokumentov položite stran za preizkus v samodejni podajalnik dokumentov obrnjeno navzgor in s krajšim robom naprej.
- Za poravnavo registracije zadnje strani v samodejnem podajalniku dokumentov položite stran za preizkus v samodejni podajalnik dokumentov obrnjeno navzdol in s krajšim robom naprej.

- 5 Dotaknite se možnosti **Hitri preizkus kopiranja**.
- 6 Primerjajte stran Hitri preizkus kopiranja z izvornikom.
Opomba: Če so robovi na strani za preizkus drugačni kot na izvorniku, prilagodite možnosti Vodoravno prilagajanje in Zgornji rob.
- 7 Ponavljajte [5. korak](#) in [6. korak](#), dokler niso robovi na strani Hitri preizkus kopiranja zelo podobni tistim na izvorniku.

Težave s kakovostjo barv

Spreminjanje barv v natisu

- 1 Na začetnem zaslonu se dotaknite možnosti **Nastavitve > Natisni > Kakovost > Napredna obdelava slik > Popravljanje barv**.
- 2 V meniju Popravljanje barv se dotaknite možnosti **Ročno > Vsebina popraviljanja barv**.
- 3 Izberite ustrezno nastavitvev za pretvarjanje barv.

Vrsta predmeta	Tabele za pretvarjanje barv
Slika RGB Besedilo RGB Grafika RGB	<ul style="list-style-type: none"> • Živahno – omogoča svetlejšo, bolj nasičene barve in se lahko uporablja za vse dohodne oblike barvnega zapisa. • Zaslon sRGB – zagotavlja rezultat z barvami, ki so zelo podobne kot na računalniškem zaslonu. Poraba črnega tonerja je optimirana za tiskanje fotografij. • Zaslon – prava črna – zagotavlja rezultat z barvami, ki so zelo podobne kot na računalniškem zaslonu. Ta nastavev uporablja samo črni toner za vse ravni nevtralne sive. • Živahno sRGB – zagotavlja močnejšo nasičenost barv za popraviljanje barv za Zaslon sRGB. Poraba črnega tonerja je optimirana za tiskanje poslovne grafike. • Izklop

Vrsta predmeta	Tabele za pretvarjanje barv
Slika CMYK Besedilo CMYK Grafika CMYK	<ul style="list-style-type: none"> • US CMYK – omogoča popraviljanje barv, s katerimi se približa barvnemu izhodu, ki ga določajo specifikacije SWOP. • Euro CMYK – omogoča popraviljanje barv, s katerimi se približa barvnemu izhodu Euroscale. • Živo CMYK – poveča nasičenost barv v nastavitvi za popraviljanje barv US CMYK. • Izklop

Pogosta vprašanja glede barvnega tiskanja

Kaj je barvni model RGB?

Z barvnim modelom RGB (Red, Green, Blue) se opišejo barve, pri čemer se navede količina rdeče, zelene ali modre, ki se uporabi za ustvarjanje določene barve. Lahko se dodajo različne količine rdeče, zelene in modre svetlobe za širok razpon barv, ki jih vidimo v naravi. Računalniški zasloni, skenerji in digitalni fotoaparati uporabljajo to metodo za prikaz barv.

Kaj je barvni model CMYK?

Z barvnim modelom CMYK (Cyan, Magenta, Yellow, Key (Black)) se opišejo barve, pri čemer se navede količina cijan, magente, rumene in črne, ki se uporabi za ustvarjanje določene barve. Cijan, magenta, rumeni in črni tonerji ali črnila se lahko natisnejo v različnih količinah za širok razpon barv, ki jih vidimo v naravi. Preše za tiskanje, brizgalni tiskalniki in barvni laserski tiskalniki ustvarjajo barve na ta način.

Kako se določi barva v dokumentu, ki se bo natisnil?

Programska oprema se uporablja za določanje in spreminjanje barv v dokumentu z barvnimi kombinacijami RGB ali CMYK. Za več informacij si oglejte teme pomoči programa.

Kako tiskalnik ve, katero barvno natisniti?

Pri tiskanju dokumenta se podatki o vrsti in barvi vsakega predmeta pošljejo tiskalniku, pri čemer se posredujejo tudi tabelam za pretvarjanje barv. Barva se pretvori v ustrezne količine cijan, magente, rumene in črne, ki se uporabijo za ustvarjanje zelene barve. Podatki o predmetu določijo uporabo tabel za pretvarjanje barv. Na primer, uporabi se lahko ena vrsta tabele za pretvarjanje barv za besedilo, medtem ko se za fotografije uporabi druga tabela za pretvarjanje barv.

Kaj je ročno popraviljanje barv?

Ko je omogočeno ročno popraviljanje barv, tiskalnik pri obdelavi predmetov uporabi tabele za pretvarjanje barv, ki jih izbere uporabnik. Nastavitve za ročno popraviljanje barv so določene za vrsto predmeta, ki se tiska (besedilo, grafike ali slike). Prav tako je odvisno tudi od tega, kako je določena barva predmeta v programu (kombinaciji RGB ali CMYK). Za ročno uporabo druge tabele za pretvarjanje barv si oglejte ["Spreminjanje barv v natisu" na 222. strani](#).

Če program ne določa barv s kombinacijo RGB ali CMYK, ročno popraviljanje barv ni uporabno. Prav tako ni učinkovito, če programska oprema ali operacijski sistem računalnika upravlja s prilagoditvijo barv. Nastavitev popraviljanja barv na samodejno v večini primerov ustvari prednostne barve za dokumente.

Kako lahko zagotovim ujemanje z določeno barvo (kot je logotip)?

V meniju tiskalnika Kakovost je na voljo devet vrst naborov z vzorci barv. Ti nabori so na voljo tudi na strani vdelanega spletnega strežnika z vzorci barv. Pri izboru katerega koli nabora vzorcev se ustvarijo natisi z več stranmi, sestavljeni iz barvnih palet. Vsaka paleta vsebuje kombinacijo CMYK ali RGB, odvisno od izbrane tabele. Zadevna barva vsake palete se pridobi tako, da se posreduje kombinaciji CMYK ali RGB, označeni na paleti, prek izbrane tabele za pretvarjanje barv.

S proučevanjem naborov z vzorci barv lahko opredelite paletu z barvo, ki je najbližja barvi, za katero želite, da se ujema. Barvna kombinacija, označena na paleti, se lahko nato uporabi za spreminjanje barve predmeta v programu. Za več informacij si oglejte teme pomoči programa. Ročno popraviljanje barv je morda potrebno, da se uporabi izbrana tabela za pretvarjanje barv za posamezen predmet.

Izbor, kateri nabor z vzorci barv uporabiti za posamezno težavo pri ujemanju barv, je odvisen od:

- uporabljene nastavitve za popraviljanje barv (samodejno, izklopljeno ali ročno)
- vrste predmeta, ki se tiska (besedilo, grafike ali slike)
- kako je barva predmeta določena v programu (kombinaciji RGB ali CMYK)

Če program ne določa barv s kombinacijama RGB ali CMYK, strani z vzorci barv niso uporabne. Poleg tega nekateri programi prilagodijo kombinaciji RGB ali CMYK, določeni v programu, prek upravljanja z barvami. V teh primerih se natisnjena barva morda ne ujema popolnoma s stranmi z vzorci barv.

Natisi so rahlo pobarvani

Dejanje	Da	Ne
<p>1. korak Izvedite Barvno prilagajanje.</p> <p>a Na začetnem zaslonu se dotaknite možnosti Nastavitve > Natisni > Kakovost > Napredna obdelava slik > Barvno prilagajanje.</p> <p>b Natisnite dokument.</p> <p>Ali je natis videti obarvan?</p>	Pojdite na 2. korak.	Težava je odpravljena.
<p>2. korak Izvedite Ravnovesje barv.</p> <p>a Na začetnem zaslonu se dotaknite možnosti Nastavitve > Natisni > Kakovost > Napredna obdelava slik > Ravnovesje barv.</p> <p>b Prilagodite nastavitve.</p> <p>c Natisnite dokument.</p> <p>Ali je natis videti obarvan?</p>	Obrnite se na podporo strankam .	Težava je odpravljena.

Vzpostavitev stika s podporo strankam

Preden se obrnete na podporo za stranke, pridobite naslednje podatke:

- Težava s tiskalnikom
- Sporočilo o napaki
- Vrsta modela in serijska številka tiskalnika

Obiščite <http://support.lexmark.com> za podporo po e-pošti ali v obliki klepeta ali pa pobrsajte po knjižnici s priročniki, podporno dokumentacijo, z gonilniki in drugimi predmeti za prenos.

Na voljo je tudi tehnična podpora po telefonu. V ZDA ali Kanadi pokličite 1-800-539-6275. Za druge države ali regije obiščite <http://support.lexmark.com>.

Recikliranje in odlaganje

Recikliranje Lexmarkovih izdelkov

Če želite Lexmarkove izdelke poslati v recikliranje:

1 Obiščite www.lexmark.com/recycle.

2 Izberite izdelek za recikliranje.

Opomba: Potrošni material za tiskalnike in strojno opremo, ki ni na seznamu Lexmarkovega programa za zbiranje, lahko reciklirate v lokalnem središču za recikliranje.

Recikliranje embalaže izdelkov Lexmark

Družba Lexmark si nenehno prizadeva zmanjšati količino embalaže. Manj embalaže prispeva k zagotavljanju, da poteka transport tiskalnikov Lexmark na najbolj učinkovit in okolju prijazen način ter da je zavržene embalaže manj. Rezultat tega so nižje emisije toplogrednih plinov, prihranki energije in naravnih virov. Družba Lexmark v nekaterih državah ali regijah ponuja tudi recikliranje sestavnih delov embalaže. Za več informacij obiščite www.lexmark.com/recycle in izberite svojo državo ali regijo. Informacije o razpoložljivih programih za recikliranje embalaže so vključene v informacije o recikliranju izdelka.

Škatle družbe Lexmark omogočajo popolno recikliranje v obratih za recikliranje embalaže. Teh obratov morda ni na vašem območju.

Pena v embalaži družbe Lexmark se lahko reciklira v obratih za recikliranje pene. Teh obratov morda ni na vašem območju.

Ko vrnete kartušo družbi Lexmark, lahko znova uporabite škatlo, v kateri je bila kartuša. Družba Lexmark reciklira škatlo.

Obvestila

Informacije o izdelku

Ime izdelka:

Večnamenski izdelki Lexmark CX331adwe; Lexmark CX431adw, Lexmark CX431dw; Lexmark MC3224adwe, Lexmark MC3224dwe, Lexmark MC3224i; Lexmark MC3326adwe, Lexmark MC3326i; Lexmark MC3426adw, Lexmark MC3426i, Lexmark XC2326

Vrsta naprave:

3500

Modeli:

285, 485, 685, 876, 8c6, 8c9

Obvestilo o izdaji

Marec 2021

Naslednji odstavek ne velja v državah, kjer je v nasprotju s krajevno zakonodajo: LEXMARK INTERNATIONAL, INC. VAM TA DOKUMENT DAJE, KAKRŠEN JE, BREZ VSAKRŠNEGA JAMSTVA, BODISI IZRECNEGA BODISI NAZNAČENEGA, VKLJUČNO Z NAZNAČENIMI JAMSTVI O PRIMERNOSTI ZA PRODAJO ALI DOLOČEN NAMEN. Nekatere države ne dovoljujejo odreka izrecnih ali naznačenih jamstev pri nekaterih transakcijah, zato ta izjava za vas morda ne velja.

V tem dokumentu so mogoče tehnične ali tiskarske napake. Informacije v tem dokumentu se občasno spremenijo in bodo vključene v prihodnjih izdajah. Pridržujemo si pravico, da kadarkoli izboljšamo ali spremenimo opisane izdelke ali programe.

Navedbe izdelkov, programov ali storitev v tem dokumentu ne pomenijo, da jih namerava proizvajalec dati na voljo v vseh državah, kjer posluje. Prav tako ne pomenijo ali nakazujejo, da lahko uporabljate samo navedeni izdelek, program ali storitev. Namesto njih lahko uporabite vsak po delovanju enakovreden izdelek, program ali storitev, ki ne krši nobenih obstoječih pravic intelektualne lastnine. Ocenjevanje in preverjanje delovanja skupaj z drugimi izdelki, programi ali storitvami, razen tistih, ki jih izrecno določi proizvajalec, je odgovornost uporabnika.

Za Lexmarkovo tehnično podporo obiščite spletno mesto <http://support.lexmark.com>.

Za informacije o Lexmarkovem pravilniku o zasebnosti, ki ureja uporabo tega izdelka, obiščite spletno mesto www.lexmark.com/privacy.

Za informacije o potrošnem materialu in prenosih obiščite spletno mesto www.lexmark.com.

© 2019 Lexmark International, Inc.

Vse pravice pridržane.

Blagovne znamke

Lexmark, logotip Lexmark in MarkNet so blagovne znamke ali registrirane blagovne znamke družbe Lexmark International, Inc. v ZDA in/ali drugih državah.

Gmail, Android, Google Play in Google Chrome so blagovne znamke družbe Google LLC.

Macintosh, Safari, and AirPrint are trademarks of Apple Inc., registered in the U.S. and other countries. App Store and iCloud are service marks of Apple Inc., registered in the U.S. and other countries. Use of the Works with Apple badge means that an accessory has been designed to work specifically with the technology identified in the badge and has been certified by the developer to meet Apple performance standards.

Besedna znamka Mopria® je registrirana in/ali neregistrirana blagovna znamka organizacije Mopria Alliance, Inc. v ZDA in drugih državah. Nepooblaščen uporaba je strogo prepovedana.

PCL® je registrirana blagovna znamka družbe Hewlett-Packard Company. PCL je izbran nabor ukazov za tiskalnik (jezik) in funkcij družbe Hewlett-Packard Company v njenih tiskalnih izdelkih. Tiskalnik je zasnovan tako, da je združljiv z jezikom PCL. To pomeni, da tiskalnik prepozna ukaze PCL, uporabljene v različnih programih, ter da izvede funkcije, ki ustrezajo tem ukazom.

PostScript je registrirana blagovna znamka družbe Adobe Systems Incorporated v ZDA in/ali drugih državah.

Wi-Fi® in Wi-Fi Direct® sta registrirani blagovni znamki družbe Wi-Fi Alliance®.

Vse druge blagovne znamke so last svojih lastnikov.

Obvestila o licenciranju

Vsa obvestila o licenciranju, povezana s tem izdelkom, si lahko ogledate na CD-ju:imenik \NOTICES na CD-ju z namestitveno programsko opremo.

Zvočne emisije

Te meritve so bile opravljene skladno s standardom ISO 7779 in ustrezajo standardu ISO 9296.

Opomba: Nekateri načini morda niso na voljo za vaš izdelek.

Povprečni tlak zvoka na razdalji enega metra, dBA	
Tiskanje	Enostransko, črno-belo: 49 (MC3224); 50 (CX331adwe, MC3326a); 51 (CX431, MC3426, XC2326) Enostransko, barvno: 51 (CX331, MC3224, MC3326a); 52 (CX431, MC3426, XC2326) Obojestransko, črno-belo: 49 (CX331, MC3224, MC3326); 50 (CX431, MC3426, XC2326) Obojestransko, barvno: 50 (MC3224); 51 (CX331, MC3326); 52 (CX431, MC3426, XC2326)
Optično branje	Črno-belo: 46 (MC3224dwe); 50 (CX331, MC3224adwe, MC3224i, MC3326); 55 (CX431, MC3426, XC2326) Barvno: 40 (MC3224dwe); 44 (CX331, MC3224adwe, MC3224i, MC3326); 51 (CX431, MC3426, XC2326)
Kopiranje	Črno-belo: 50 (MC3224dwe); 53 (CX331, MC3224adwe, MC3224i, MC3326); 56 (CX431, MC3426a, XC2326) Barvno: 49 (MC3224); 50 (CX331adwe, MC3326); 54 (CX431, MC3426, XC2326)
Pripravljenost	14

Vrednosti se lahko spremenijo. Trenutne vrednosti najdete na spletnem mestu www.lexmark.com.

Direktiva o odpadni električni in elektronski opremi (OEEO)

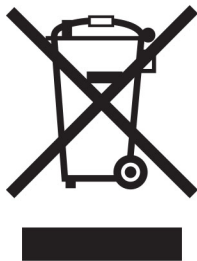

Logotip OEEO označuje določene programe in postopke recikliranja elektronskih izdelkov v državah Evropske unije. Spodbujamo recikliranje naših izdelkov.

Če imate dodatna vprašanja o možnostih recikliranja, obiščite Lexmarkovo spletno mesto na naslovu www.lexmark.com in poiščite telefonsko številko lokalne prodajne pisarne.

Odlaganje izdelka

Tiskalnika in potrošnega materiala zanj ne odlagajte med gospodinjske odpadke. Obrnite se na krajevno komunalno podjetje ter se pozanimajte o možnostih odlaganja in recikliranja.

Direktiva EU o baterijah

V tem izdelku je lahko gumbna litijeva baterija za polnjenje. Ta izdelek je v skladu z direktivo EU 2006/66/ES, kot je bila spremenjena z direktivami 2008/12/ES, 2008/103/ES in 2013/56/EU.

Vračanje Lexmarkovih kartuš za ponovno uporabo ali recikliranje

Lexmarkov program za zbiranje kartuš omogoča brezplačno vrnitev rabljenih kartuš Lexmarku za ponovno uporabo ali recikliranje. Vse prazne kartuše, ki jih vrnete Lexmarku, so znova uporabljene ali razstavljene za recikliranje. Reciklirana je tudi embalaža za vračanje kartuš.

Če želite vrniti Lexmarkove kartuše za ponovno uporabo ali recikliranje, storite naslednje:

- 1 Obiščete www.lexmark.com/recycle.
- 2 Izberite izdelek za recikliranje.

Obvestilo o občutljivosti na statično elektriko

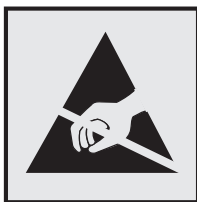

Ta oznaka označuje dele, občutljive na statično elektriko. Preden se dotaknete delov v bližini teh oznak, se najprej dotaknite kovinske površine, ki se ne nahaja v bližini oznake.

Da bi preprečili škodo zaradi elektrostatične razelektritve med vzdrževalnimi opravili, kot je odpravljanje zastojev papirja ali menjava potrošnega materiala, se dotaknite katerega koli izpostavljenega kovinskega okvirja tiskalnika, preden sežete v notranja območja tiskalnika ali se jih dotaknete, tudi če ni simbola.

ENERGY STAR

Kateri koli izdelek družbe Lexmark, ki ima na svoji strojni opremi ali zagonskem zaslonu znak ENERGY STAR,[®] potrjeno izpolnjuje zahteve standarda ENERGY STAR Agencije za varovanje okolja (EPA) na dan izdelave.



Informacije o temperaturi

Delovna temperatura in relativna vlažnost	10 do 32,2 °C (50 do 90 °F) in 8 do 80 % relativne vlažnosti
Dolgotrajno shranjevanje tiskalnika/kartuše/slikovne enote ¹	-40 do 40 °C (60 do 90 °F) in 8 do 80 % relativne vlažnosti Najvišja temperatura mokrega termometra ² : 26,7 °C (80,1 °F) Okolje brez kondenzacije
Kratek prevoz tiskalnika/kartuše/slikovne enote	-40 do 40 °C (-40 do 104 °F)
¹ Življenjska doba shranjevanja potrošnega materiala je približno 2 leti. Ta temelji na shranjevanju v standardnem pisarniškem okolju pri 22 °C (72 °F) in 45 % vlažnosti. ² Temperatura mokrega termometra je določena na osnovi temperature in relativne vlažnosti zraka.	

Obvestilo o laserskem tiskalniku

Tiskalnik je potrjen v ZDA in izpolnjuje zahteve Ministrstva za zdravje in socialne zadeve ZDA, naslov 21 Zakonika zveznih predpisov, poglavje I, podpoglavje J, za laserske naprave razreda I (1), drugje pa je potrjen kot laserska naprava razreda I, ki izpolnjuje zahteve standarda IEC 60825-1: 2014.

Laserske naprave razreda I se ne obravnavajo kot nevarne. Laserski sistem in tiskalnik sta izdelana tako, da uporabnik med normalnim delovanjem, vzdrževanjem ali v predpisanih pogojih uporabe nikoli ni izpostavljen laserskem sevanju, višjemu od razreda I. Tiskalnik ima tiskalno glavo, ki je ni možno servisirati in vsebuje laser z naslednjimi specifikacijami:

Razred: IIIb (3b) AlGaAs

Nazivna izhodna moč (milivatov): 8

Valovna dolžina (nanometrov): 770–800

Poraba energije

Poraba energije

Poraba energije izdelka je podrobno opisana v naslednji tabeli.

Opomba: Nekateri načini morda niso na voljo za vaš izdelek.

Način delovanja	Opis	Poraba energije (W)
Tiskanje	Tiskalnik tiska elektronske dokumente tiska na papir.	Enostransko: 385 (MC3224); 395 (CX331, MC3326); 400 (CX431, MC3426, XC2326) Obojestransko: 260 (MC3224); 275 (CX331, CX431, MC3326, MC3426, XC2326)
Kopiranje	Tiskalnik kopira izvorne dokumente na papirju.	385 (CX331, MC3224, MC3326); 395 (CX431, MC3426, XC2326)
Optično branje	Tiskalnik optično bere izvorne dokumente na papirju.	22 (MC3224adwe, MC3224i); 24 (CX331, MC3324); 21 (CX431, MC3426, XC2326)
Pripravljenost	Izdelek čaka na tiskalni posel.	17 (CX331, MC3224, MC3326); 17,5 (CX431, MC3426, XC2326)
Sleep Mode (Način mirovanja)	Tiskalnik je v varčevalnem načinu na visoki ravni.	1,1 (CX331, MC3224, MC3326); 1,3 (CX431, MC3426, XC2326)
Hibernate (Hibenacija)	Tiskalnik je v varčevalnem načinu na nizki ravni.	Ni na voljo
Izklopljen	Izdelek je priključen na električno vtičnico, vendar je izklopljen.	0,1

Vrednosti v zgornji tabeli predstavljajo izmerjeno povprečno porabo energije v določenem časovnem obdobju. Poraba je lahko občasno tudi večja od povprečja.

Vrednosti se lahko spremenijo. Trenutne vrednosti najdete na spletnem mestu www.lexmark.com.

Način mirovanja

Ta izdelek lahko deluje tudi v energijsko varčnem načinu, ki je znan kot *Način mirovanja*. Način mirovanja z energijo varčuje tako, da med daljšimi obdobji nedejavnosti zmanjša porabo energije. Način mirovanja se samodejno vklopi, ko izdelka ne uporabljate določeno obdobje, ki mu pravimo *Časovna omejitev za način mirovanja*.

Tovarniško privzeta nastavitve za časovno omejitev za način mirovanja za ta izdelek (v minutah): 15

Časovno omejitev za način mirovanja lahko v menijih za konfiguracijo nastavite na obdobje med 1 minuto in 120 minutami. Če je hitrost tiskanja manjša ali enaka 30 stranem na minuto, lahko časovno omejitev nastavite samo do 60 minut. Če časovno omejitev za način mirovanja nastavite na nizko vrednost, zmanjšate porabo energije, vendar lahko podaljšate odzivni čas izdelka. Če časovno omejitev za način mirovanja nastavite na visoko vrednost, ohranite kratek odzivni čas izdelka, ki pa porabi več energije.

Način hibernacije

Ta izdelek lahko deluje tudi v načinu z izjemno nizko porabo energije, imenovanem *Način hibernacije*. Ko izdelek deluje v načinu hibernacije, so vsi drugi sistemi in naprave varno izklopljeni.

Način hibernacije lahko vklopite na te načine:

- Uporabite časovno omejitev za način hibernacije
- Uporabite načine varčevanja z energijo z razporejanjem

Tovarniško privzeta časovna omejitev za način hibernacije za ta izdelek v vseh državah oz. regijah	3 dni
--	-------

Čas tiskalnika po končanem tiskalnem opravlilu, preden se preklopi v način hibernacije, lahko nastavite med eno uro in enim mesecem.

Opombe o izdelkih za opremo za preslikovanje, registriranih s strani EPEAT:

- Stanje pripravljenosti se pojavi v načinu hibernacije ali izklopa.
- Izdelek se samodejno preklopi stanje pripravljenosti ≤ 1 W. Funkcija samodejnega preklopa v stanje pripravljenosti (hibernacija ali izklop) mora biti omogočena pri odpremi izdelka.

Izklop

Če ima ta izdelek način, v katerem porabi majhno količino energije tudi takrat, kadar je izklopljen, iztaknite napajalni kabel iz električne vtičnice, da povsem prekinete porabo.

Skupna poraba energije

Včasih je koristno oceniti skupno porabo energije izdelka. Ker so v trditvah o porabi elektrike navedeni vati, enote za moč, je treba porabo elektrike pomnožiti s časom, ko je izdelek v posameznem načinu, da je mogoče izračunati porabo energije. Skupna poraba energije izdelka je seštevek porabe energije v vseh načinih.

Regulativna obvestila za telekomunikacijsko terminalsko opremo

Ta del vključuje zakonske informacije za izdelke, ki vsebujejo analogno strojno kartico:

Lexmarkovi izdelki številke vrste/modela:

LEX-M14-002

Regulativna obvestila za brezžične izdelke

V tem razdelku so regulativne informacije, ki veljajo samo za brezžične modele.

Če niste prepričani, ali je vaš model brezžični, obiščite <http://support.lexmark.com>.

Obvestilo o modularnih komponentah

Brezžični modeli imajo eno od naslednjih modularnih komponente:

Lexmarkova številka vrste/modela LEX-M07-001; FCC ID:IYLLLEXM07001; IC:2376A-LEXM07001

Lexmarkova številka vrste/modela LEX-M08-001; ID FCC:IYLLLEXM08001; IC:2376A-LEXM08001

Da bi ugotovili, katere modularne komponente so nameščene v vašem izdelku, si oglejte oznako na njem.

Izpostavljenost radiofrekvenčnemu sevanju

Sevana izhodna moč te naprave je znatno pod omejitvami za radiofrekvenčno sevanje FCC in drugih upravnih ustanov. Zahteve FCC in drugih upravnih ustanov o radiofrekvenčnem sevanju določajo, da morajo biti osebe, ki se zadržujejo v bližini antene, od nje oddaljene najmanj 20 cm.

Skladnost z direktivami Evropske skupnosti (ES)

Ta izdelek je skladen z zaščitnimi zahtevami direktiv sveta ES 2014/53/EU o približevanju in usklajevanju zakonodaje držav članic o radijski opremi.

Proizvajalec izdelka: Lexmark International, Inc., 740 West New Circle Road, Lexington, KY, 40550 ZDA. Pooblaščen zastopnik za EGP/EU je: Lexmark International Technology Hungária Kft., 8 Lechner Ödön fasor, Millennium Tower III, 1095 Budimpešta, MADŽARSKA. Uvoznik iz EGP/EU je: Lexmark International Technology S.à.r.l. 20, Route de Pré-Bois, ICC Building, Bloc A, CH-1215 Ženeva, Švica. Izjavo o skladnosti z zahtevami direktiv vam na zahtevo lahko posreduje pooblaščen zastopnik ali pa jo pridobite na naslovu www.lexmark.com/en_us/about/regulatory-compliance/european-union-declaration-of-conformity.html

Skladnost je označena z oznako CE:



Omejitve

Uporaba te radijske opreme je dovoljena samo v zaprtih prostorih. Uporaba na prostem je prepovedana. Ta omejitev velja v vseh državah, navedenih v spodnji tabeli:

								
AT	BE	BG	CH	CY	CZ	DE	DK	EE
EL	ES	FI	FR	HR	HU	IE	IS	IT
LI	LT	LU	LV	MT	NL	NO	PL	PT
RO	SE	SI	SK	TR	ZK (Severna Irska)			

Izjava EU in drugih držav o delovnih frekvenčnih pasovih in največji moči RF radijskega oddajnika

Ta radijski izdelek oddaja v pasu 2,4 GHz (2,412–2,472 GHz v EU) ali 5 GHz (5,15–5,35; 5,47–5,725 v EU). Največja izhodna moč EIRP oddajnika, vključno z dobitkom antene, je v obeh pasovih ≤ 20 dBm.

Skladnost z direktivami Evropske skupnosti (ES)

Ta izdelek je skladen z zahtevami glede zaščite v direktivah sveta ES 2014/30/EU, 2014/35/EU, 2009/125/EC in 2011/65/EU, kot so bile spremenjene z direktivo (EU) 2015/863 o približevanju in usklajevanju zakonodaje držav članic o elektromagnetni združljivosti, varnosti električne opreme, namenjene uporabi znotraj določenih napetostnih omejitev, okoljsko primerni zasnovi izdelkov, ki porabljajo energijo, in omejevanju uporabe nekaterih nevarnih snovi v električni in elektronski opremi.

Proizvajalec izdelka: Lexmark International, Inc., 740 West New Circle Road, Lexington, KY, 40550 ZDA. Pooblaščen zastopnik za EGP/EU je: Lexmark International Technology Hungária Kft., 8 Lechner Ödön fasor, Millennium Tower III, 1095 Budimpešta, MADŽARSKA. Uvoznik iz EGP/EU je: Lexmark International Technology S.à.r.l. 20, Route de Pré-Bois, ICC Building, Bloc A, CH-1215 Ženeva, Švica. Izjavo o skladnosti z zahtevami direktiv vam na zahtevo lahko posreduje pooblaščen zastopnik ali pa jo pridobite na naslovu www.lexmark.com/en_us/about/regulatory-compliance/european-union-declaration-of-conformity.html

Ta izdelek izpolnjuje omejitve razreda B standarda EN 55032 in varnostne zahteve standarda EN 62368-1.

Kazalo

A

AirPrint
uporaba 54
analogni faks
nastavitev 25

B

barvno ozadje natisov 168
bliskovnega pogona ni mogoče prebrati
odpravljanje težav,
tiskanje 191
bliskovni pogon
optično branje v 73
tiskanje iz 55
bliskovni pogoni
podprto 56
bližnjica do cilja faksa
ustvarjanje 67
bližnjica do e-pošte
ustvarjanje 65
bližnjica, ustvarjanje
cilj faksa 67
e-pošta 65
kopiranje 63
blokiranje neželenih faksov 68
brezžični tiskalni strežnik
namestitev 48
brezžično omrežje 49
deaktiviranje 52
povezava tiskalnika v 49
Wi-Fi Protected Setup 50
brisanje pomnilnika tiskalnika 53

Č

čiščenje
pobiralni obroči 156
čiščenje optičnega bralnika 155
Čiščenje optičnega bralnika 135
čiščenje pobiralnih obročev 156
čiščenje tiskalnika 154
čiščenje zaslona na dotik 154
črne slike 176

D

datum in čas
nastavitve faksiranja 32

deaktiviranje brezžičnega omrežja 52
deli tiskalnika
čiščenje 154
dnevnik faksiranja
ogled 68
dodajanje bližnjice
cilj faksa 67
e-pošta 65
kopiranje 63
dodajanje možnosti strojne opreme
gonilnik tiskalnika 47
dodajanje notranjih možnosti
gonilnik tiskalnika 47
dodajanje tiskalnikov v računalnik 45
dodelitev tiskalnika vzorcu zvonjenja 31
dokumenti, tiskanje
iz mobilne naprave 54
iz računalnika 54

E

e-pošta
pošiljanje 64
e-pošte ni mogoče pošiljati 210
e-poštna funkcija
nastavitev 32
e-poštna opozorila
nastavitev 136
e-poštni strežnik
konfiguracija 32
ena barva 176
etherFAX, uporaba
nastavitev funkcije faksa 26
ethernetna vrata 21

F

faks
načrtovanje časa in datuma
pošiljanja 67
podprto 24
posredovanje 69
pošiljanje 66
zadrževanje 68
faksiranje
nastavitev datuma in časa 32

uporaba samodejnega
podajalnika dokumentov 66
uporaba stekla optičnega
bralnika 66
faksov ni mogoče pošiljati ali
prejemati z uporabo analognega
faksa 211
faksov ni mogoče pošiljati ali
prejemati z uporabo storitve
etherFAX 213
faksov ni mogoče prejemati z
analognim faksom 214
fotografije
kopiranje 61

G

gonilnik faksa
namestitev 45
gonilnik tiskalnika
možnosti strojne opreme,
dodajanje 47
namestitev 45

I

ikone na začetnem zaslonu
prikaz 13
indikator
razumevanje stanja 14
informacije o tiskalniku
iskanje 9
iskanje mest zastojev 196
iskanje podatkov o tiskalniku 9
iskanje serijske številke
tiskalnika 10
izbiranje mesta za tiskalnik 20
izjava o obstojnosti 53
izogibanje zastojem papirja 195
izvoz konfiguracijske datoteke
uporaba vdelanega spletnega
strežnika 47

J

jezik, spreminjanje
tipkovnica na zaslonu 13

K

kakovost barv, odpravljanje težav
 natis je videti obarvan 224
 kartice
 kopiranje 63
 konfiguracija tehnologije Wi-Fi Direct 51
 konfiguracije tiskalnika 11
 konfiguriranje nastavitev e-poštnega strežnika 32
 konfiguriranje nastavitev zvočnika faksa 32
 konfiguriranje obvestil o potrošnem materialu 136
 konfiguriranje poletnega/zimskega časa 32
 kopiranje 61
 fotografije 61
 kartice 63
 na obe strani papirja 62
 na pisemski papir z glavo 61
 uporaba samodejnega podajalnika dokumentov 61
 uporaba stekla optičnega bralnika 61
 kopiranje iz
 izbrani pladenj 61
 kopiranje papirja različnih velikosti 61
 kopiranje več strani
 na en list 62

L

Lexmark ScanBack Utility uporaba 70
 Lexmarkovo Tiskanje iz mobilnih naprav
 uporaba 54
 lisast natis 173
 ločevalna blazinica samodejnega podajalnika dokumentov
 zamenjava 152
 ločevalni listi
 postavitve 59
 ločljivost faksa
 spreminjanje 67

M

manjkajoče barve 172

meni

802.1x 126
 Bližnjice 134
 Brežično 118
 Brisanje ob koncu uporabe 86
 Brisanje začasnih podatkovnih datotek 132
 Cloud Connector 133
 Ekološki način 77
 Ethernet 121
 Faks 134
 IPSec 125
 Javno 129
 Kakovost 89
 Konfiguracija LPD 127
 Konfiguracija pladnja 93
 Lokalni računi 130
 Meni za konfiguracijo 82
 Način Faks 97
 Naprava 133
 Nastavitve 89
 Nastavitve e-pošte 107
 Nastavitve faksa 97
 Nastavitve strežnika za faks 104
 Nastavitve zaupnega tiskanja 131
 Nastavitve 76
 Nastavitve HTTP/FTP 127
 Natisni 134
 Obnovitev tovarniško privzetih vrednosti 82
 Obvestila 78
 Oddaljena nadzorna plošča 78
 Odpravljanje težav 135
 Omeji dostop do zunanjega omrežja 129
 Omejitve za prijave 131
 Omrežje 134
 Ostalo 133
 PCL 91
 Postavitve 87
 PostScript 90
 Pregled omrežja 117
 Privzete nastavitve za e-pošto 108
 Privzete nastavitve za FTP 111
 Privzete nastavitve za kopiranje 95
 Razporeditev naprav USB 131
 Skeniranje s pogona Flash 113
 Slika 92

SNMP 124

Stran z menijskimi nastavitvami 133
 TCP/IP 123
 Tiskanje s pogona Flash 116
 Univerzalna nastavitve 94
 Upravljanje energije 81
 Upravljanje potrdil 131
 USB 128
 Več o tiskalniku 87
 Velikosti optično prebranih dokumentov po meri 94
 Vidne ikone na začetnem zaslonu 87
 Vrste medijev 95
 Wi-Fi Direct 121
 Zbiranje anonimnih podatkov 82
 meniji tiskalnika 75
 mesto tiskalnika
 izbira 20
 mobilna naprava
 povezava s tiskalnikom 51
 tiskanje iz 54, 55
 Mopria Print Service 54
 možnost brezžične povezave 48
 možnosti strojne opreme
 pladnji 22
 možnosti strojne opreme, dodajanje
 gonilnik tiskalnika 47

N

na naslovnici faksa manjkajo podatki 215
 na natisih se pojavljajo sence 167
 način hibernacije
 konfiguracija 161
 Način mirovanja
 konfiguracija 161
 način s pritiskom na gumb 50
 način z osebno identifikacijsko številko 50
 načini varčevanja z energijo
 konfiguracija 161
 načrtovanje faksa 67
 nadzorna plošča
 uporaba 13
 nalaganje na pladnje 41
 namestitve brezžičnega tiskalniškega strežnika 48

- namestitev gonilnika faksa 45
- namestitev gonilnika tiskalnika 45
- namestitev pladnjevi 22
- nameščanje programske opreme za tiskalnik 45
- napačni robovi 169
- napaka, pri kateri ni nastavljen strežnik SMTP
 - onemogočanje 209
- napotki glede papirja 14
- naročanje potrošnega materiala
 - posoda za odpadno barvilo 140
 - tiskalna kartuša 137
- naslovnice faksa ni mogoče poslati iz računalnika 215
- nastavitvev
 - analogni faks 25
 - nastavitvev e-poštnehi opozoril 136
 - nastavitvev faksa
 - povezava s standardno telefonsko linijo 27
 - značilno za državo ali regijo 30
 - nastavitvev funkcije faksa s strežnikom za faks 27
 - nastavitvev funkcije faksa z uporabo storitve etherFAX 26
 - nastavitvev temnosti barvila 60
 - nastavitvev univerzalne velikosti papirja 41
 - nastavitvev velikosti papirja 41
 - nastavitvev vrste papirja 41
 - nastavitve SMTP
 - konfiguracija 32
 - nastavitve tiskalnika
 - obnovitev privzetih tovarniških vrednosti 53
 - nastavitve zvočnika faksa
 - konfiguracija 32
 - natis je videti obarvan 224
 - navpične bele črte 184
 - navpične temne črte 181
 - navpične temne proge na izhodih pri optičnem branju iz samodejnega podajalnika dokumentov 219
 - nazobčana slika
 - optično branje iz samodejnega podajalnika dokumentov 220
 - nazobčeno besedilo
 - optično branje iz samodejnega podajalnika dokumentov 220
 - neenakomerna gostota tiskanja 179
 - neobstojni pomnilnik 53
 - brisanje 53
 - neželeni faksi
 - blokiranje 68
 - ni mogoče odpreti vdelanega spletnega strežnika 192
 - nizka kakovost tiskanja faksov 214
 - notranje možnosti, dodajanje gonilnik tiskalnika 47

O

 - obnovitev privzetih tovarniških nastavitvev 53
 - obojestransko kopiranje 62
 - obstojni pomnilnik 53
 - brisanje 53
 - obstojnost
 - izjava o 53
 - obvestila 227, 228, 230, 231, 232
 - obvestila FCC 232
 - obvestila o potrošnem materialu
 - konfiguracija 136
 - obvestilo o emisijah 227, 232
 - odpravljanje težav
 - napaka, pri kateri ni nastavljen strežnik SMTP 209
 - ni mogoče odpreti vdelanega spletnega strežnika 192
 - pogosta vprašanja o barvnem tiskanju 223
 - tiskalnik se ne odziva 190
 - tiskalnika ni mogoče povezati v brezžično omrežje 193
 - odpravljanje težav pri faksiranju faksov ni mogoče pošiljati ali prejemati z uporabo analognega faksa 211
 - faksov ni mogoče pošiljati ali prejemati z uporabo storitve etherFAX 213
 - faksov ni mogoče pošiljati z analognim faksom 213
 - ID klicatelja se ne prikaže 210
 - na naslovnici faksa manjkajo podatki 215
 - naslovnice faksa ni mogoče poslati iz računalnika 215
 - slaba kakovost tiskanja 214
 - storitve etherFAX ni mogoče nastaviti 211
 - z analognim faksom lahko pošiljate fakse, ne morete pa jih prejemati 214
 - odpravljanje težav pri kopiranju delne kopije dokumentov ali fotografij 217
 - optični bralnik se ne odziva 221
 - slaba kakovost kopij 219
 - odpravljanje težav pri optičnem branju
 - delne kopije dokumentov ali fotografij 217
 - navpične temne proge na izhodih pri optičnem branju iz samodejnega podajalnika dokumentov 219
 - nazobčana slika pri optičnem branju iz samodejnega podajalnika dokumentov 220
 - nazobčano besedilo pri optičnem branju iz samodejnega podajalnika dokumentov 220
 - optični bralnik se ne odziva 221
 - optično branje ni bilo uspešno 218
 - optično branje traja predolgo 220
 - optično branje v omrežno mapo ni mogoče 216
 - optično branje v računalnik ni mogoče 215
 - optično branje zamrzne računalnik 220
 - slaba kakovost kopij 219
 - odpravljanje težav pri tiskanju bliskovnega pogona ni mogoče prebrati 191
 - napačni robovi 169
 - opravila tiskanja z napačnim papirjem 189
 - opravilo se tiska z napačnega pladnja 189
 - ovojnica se med tiskanjem zapre 207

- počasno tiskanje 187
 pogosti zastoji papirja 208
 povezovanje pladnjev ne deluje 208
 tiskalna opravila se ne izvedejo 186
 zagozdene strani se ne natisnejo znova 209
 zaupni in drugi zadržani dokumenti se ne natisnejo 189
 zbrano tiskanje ne deluje 207
 odpravljanje težav s kakovostjo tiskanja
 bele strani 164
 besedilo ali slike so odrezane 177
 gubanje papirja 174
 lisast natis in pike 173
 manjkajoče barve 172
 na natisih se pojavljajo sence 167
 navpične bele črte 184
 navpične temne črte 181
 neenakomerna gostota tiskanja 179
 neobstočno barvilo 178
 ponavljajoče se napake 185
 popolnoma barvne ali črne slike 176
 poševen natis 175
 prazne strani 164
 sivo ali barvno ozadje 168
 svetel natis 170
 temen natis 165
 upognjeni natisi 175
 vodoravne bele črte 182
 vodoravne temne črte 180
 odpravljanje težav z e-pošto
 e-pošte ni mogoče pošiljati 210
 odpravljanje težav, e-pošta
 e-pošte ni mogoče pošiljati 210
 odpravljanje težav, faksiranje
 faksov ni mogoče pošiljati ali prejemati z uporabo analognega faksa 211
 faksov ni mogoče pošiljati ali prejemati z uporabo storitve etherFAX 213
 faksov ni mogoče pošiljati z analognim faksom 213
 ID klicatelja se ne prikaže 210
 na naslovnici faksa manjkajo podatki 215
 naslovnice faksa ni mogoče poslati iz računalnika 215
 slaba kakovost tiskanja 214
 storitve etherFAX ni mogoče nastaviti 211
 z analognim faksom lahko pošiljate fakse, ne morete pa jih prejemati 214
 odpravljanje težav, kakovost barv
 natis je videti obarvan 224
 odpravljanje težav, kakovost tiskanja
 bele strani 164
 besedilo ali slike so odrezane 177
 gubanje papirja 174
 lisast natis in pike 173
 manjkajoče barve 172
 na natisih se pojavljajo sence 167
 navpične bele črte 184
 navpične temne črte 181
 neenakomerna gostota tiskanja 179
 neobstočno barvilo 178
 ponavljajoče se napake 185
 popolnoma barvne ali črne slike 176
 poševen natis 175
 prazne strani 164
 sivo ali barvno ozadje 168
 svetel natis 170
 temen natis 165
 upognjeni natisi 175
 vodoravne bele črte 182
 vodoravne temne črte 180
 odpravljanje težav, kopiranje
 delne kopije dokumentov ali fotografij 217
 optičnega bralnika ni mogoče zapreti 220
 optični bralnik se ne odziva 221
 slaba kakovost kopij 219
 odpravljanje težav, optično branje
 delne kopije dokumentov ali fotografij 217
 navpične temne proge na izhodih pri optičnem branju iz samodejnega podajalnika dokumentov 219
 nazobčana slika pri optičnem branju iz samodejnega podajalnika dokumentov 220
 nazobčano besedilo pri optičnem branju iz samodejnega podajalnika dokumentov 220
 optičnega bralnika ni mogoče zapreti 220
 optični bralnik se ne odziva 221
 optično branje ni bilo uspešno 218
 optično branje v omrežno mapo ni mogoče 216
 optično branje v računalnik ni mogoče 215
 slaba kakovost kopij 219
 odpravljanje težav, tiskanje
 napačni robovi 169
 opravila tiskanja z napačnim papirjem 189
 opravilo se tiska z napačnega pladnja 189
 ovojnica se med tiskanjem zapre 207
 pocasno tiskanje 187
 pogosti zastoji papirja 208
 povezovanje pladnjev ne deluje 208
 tiskalna opravila se ne izvedejo 186
 zagozdene strani se ne natisnejo znova 209
 zaupni in drugi zadržani dokumenti se ne natisnejo 189
 zbrano tiskanje ne deluje 207
 odpravljanje zastoja
 na dodatnem pladnju 199
 na območju razvijalne enote 203
 na standardnem pladnju 197
 v enoti za obojestransko tiskanje 203
 v ročnem podajalniku 203
 v vratcih B 203

- odpravljanje zastoja papirja
 - na dodatnem pladnju 199
 - na območju razvijalne enote 203
 - na standardnem pladnju 197
 - v enoti za obojestransko tiskanje 203
 - v ročnem podajalniku 203
- odrezane slike na natisu 177
- odrezano besedilo na natisu 177
- odstranjevanje zastojev
 - v standardnem odložišču 201
- odzivnik
 - nastavitev 27
- ogled dnevnika faksiranja 68
- ogled poročil 137
- okolju prijazne nastavitve 161
- omogočanje protokola Wi-Fi Direct 51
- omogočanje vrat USB 192
- omrežna mapa
 - optično branje v 72
- onemogočanje napake, pri kateri ni nastavljen strežnik SMTP 209
- optičnega bralnika ni mogoče zapreti 220
- optični bralnik
 - čiščenje 155
- optično branje
 - na bliskovni pogon 73
 - uporaba samodejnega podajalnika dokumentov 70
 - uporaba stekla optičnega bralnika 70
 - v omrežno mapo 72
 - v profil na platformi Cloud Connector 74
 - v računalnik 70
 - v strežnik FTP 72
- optično branje iz samodejnega podajalnika dokumentov
 - nazobčana slika 220
 - nazobčeno besedilo 220
- optično branje v omrežno mapo ni mogoče 216
- originalni deli in potrošni material 137
- originalni Lexmarkovi deli in potrošni material 137
- ovojnice
 - nalaganje 43
- P**
- papir
 - izbira 14
 - nastavitev velikosti Univerzalno 41
 - neustrezen 15
 - pisemski papir z glavo 15
 - vnaprej natisnjeni obrazci 15
- pike na natisu 173
- pisemski papir z glavo
 - izbira 15
 - kopiranje na 61
 - nalaganje 43
- Pladenj samodejnega podajalnika dokumentov
 - zamenjava 145
- pladnji
 - nalaganje 41
 - namestitvev 22
 - povezovanje 44
 - prekinitev povezave 44
 - zamenjava 143
- pobiralni obroči
 - čiščenje 156
 - zamenjava 147
- počasno tiskanje 187
- podpora strankam
 - stik 224
- podprt faks 24
- podprte teže papirja 19
- podprte velikosti papirja 16
- podprte vrste datotek 56
- podprte vrste papirja 18
- podprti bliskovni pogoni 56
- pogosta vprašanja o barvnem tiskanju 223
- poletni/zimski čas konfiguracija 32
- pomnilnik
 - vrste, nameščene v tiskalniku 53
- pomnilnik tiskalnika
 - brisanje 53
- ponastavitev
 - števci porabe potrošnega materiala 194
- ponastavitev števcov porabe potrošnega materiala 154
- ponavljajoče se napake na natisu 185
- ponovna tiskalna opravila 57
- ponudniki storitev e-pošte 32
- popravljanje barv 222
- poročila
 - stanje tiskalnika 137
 - uporaba tiskalnika 137
- posoda za odpadno barvilo
 - naročanje 140
 - zamenjava 143
- posodabljanje vdelane programske opreme 46
- posredovanje faksa 69
- postavitev ločevalnih listov 59
- pošiljanje e-pošte 64
 - uporaba samodejnega podajalnika dokumentov 64
 - uporaba stekla optičnega bralnika 64
- pošiljanje faksa 66
- pošiljanje tiskalnika 162
- Potrošnega materiala ni izdelal Lexmark 194
- potrošni material
 - varčevanje 161
- povečanje kopij 62
- povezava mobilne naprave s tiskalnikom 51
- povezava računalnika s tiskalnikom 52
- povezava tiskalnika
 - v brezžično omrežje 49
- povezava tiskalnika s storitvijo prepoznavnega zvonjenja 31
- povezovanje pladnjev 44
- prazne ali bele strani 164
- prekinitev povezave med pladnji 44
- preklic tiskalnega opravila iz računalnika 59
 - z nadzorne plošče tiskalnika 59
- premikanje tiskalnika 161
- preverjanje stanja delov in potrošnega materiala 136
- preverjanje tiskalnih opravil 57
- priključitev kablov 21
- prilagajanje registracije optičnega bralnika 221
- prilagajanje registracije samodejnega podajalnika dokumentov 222
- prilagajanje svetlosti zaslon tiskalnika 161

prilagajanje svetlosti zaslona tiskalnika 161
 prilagajanje temnosti faksa 68
 privzete tovarniške nastavitve obnavljanje 53
 profil na platformi Cloud Connector
 optično branje v 74
 tiskanje iz 59
 ustvarjanje 23
 programska oprema tiskalnika namestitvev 45
 prostor okoli tiskalnika 20

R

računalnik
 povezava s tiskalnikom 52
 računalnik, optično branje v 70
 ravni zvočnih emisij 227
 različne velikosti papirja, kopiranje 61
 razvrščanje več kopij 62
 recikliranje
 Lexmarkova embalaža 225
 Lexmarkovi izdelki 225
 registracija optičnega bralnika prilagajanje 221
 registracija samodejnega podajalnika dokumentov prilagajanje 222
 ročni podajalnik nalaganje 43
 zamenjava 144
 ročno popraviljanje barv 222

S

samodejni podajalnik dokumentov uporaba 61, 64, 66, 70
 Samodejni podajalnik dokumentov uporaba 61, 64, 66, 70
 serijska številka, tiskalnik iskanje 10
 seznam vzorcev pisav tiskanje 59
 shranjevanje papirja 16
 sivo ozadje natisov 168
 sporočila tiskalnika
 Potrošnega materiala ni izdelal Lexmark 194

Zamenjajte kartušo, ne ujema se z regijo tiskalnika 194
 spreminjanje barvnega natisa 222
 spreminjanje ločljivosti faks 67
 stanje delov preverjanje 136
 stanje potrebščin preverjanje 136
 stanje tiskalnika 14
 steklo optičnega bralnika uporaba 61, 64, 66, 70
 storitev prepoznavnega zvonjenja, faks omogočanje 31
 Stran z menijskimi nastavitvami tiskanje 52
 stran z omrežnimi nastavitvami tiskanje 52
 Strani za preskus kakovosti tiskanja 135
 strežnik FTP optično branje v 72
 strežnik za faks, uporaba nastavitvev funkcije faksa 27
 svetel natis 170

Š

števci porabe potrošnega materiala ponastavitev 154, 194

T

temnost barvila prilagajanje 60
 temnost faksa prilagajanje 68
 temperatura okoli tiskalnika 20, 229
 težava s kakovostjo optičnega branja 219
 teže papirja podprto 19
 tipkovnica na zaslonu spreminjanje jezika 13
 tiskalna kartuša naročanje 137
 zamenjava 140
 tiskalna opravila shranjevanje 57

tiskalna opravila se ne natisnejo 186
 tiskalnik pošiljanje 162
 tiskalnik se ne odziva 190
 tiskalnika ni mogoče povezati v brezžično omrežje 193
 tiskalno opravilo preklic iz računalnika 59
 preklic z nadzorne plošče tiskalnika 59
 tiskanje iz mobilne naprave 54, 55
 iz profila na platformi Cloud Connector 59
 iz računalnika 54
 s protokolom Wi-Fi Direct 55
 s storitvijo Mopria Print Service 54
 seznam vzorcev pisav 59
 Stran z menijskimi nastavitvami 52
 stran z omrežnimi nastavitvami 52
 z bliskovnega pogona 55
 zadržani posli 58
 zaupna tiskalna opravila 58
 tiskanje iz računalnika 54
 tiskanje seznama vzorcev pisav 59
 tiskanje strani z omrežnimi nastavitvami 52
 tiskanje z bliskovnega pogona 55

U

ugotavljanje mest zastojev 196
 univerzalna velikost papirja nastavitvev 41
 uporaba nadzorne plošče 13
 uporaba originalnih Lexmarkovih delov in potrošnega materiala 137
 uporaba samodejnega podajalnika dokumentov kopiranje 61
 uporaba stekla optičnega bralnika kopiranje 61
 ustvarjanje bližnjice cilij faksa 67
 e-pošta 65

- kopiranje 63
- ustvarjanje map
 - za zaznamke 24
- ustvarjanje profila na platformi Cloud Connector 23
- ustvarjanje zaznamkov 23
- uvoz konfiguracijske datoteke
 - uporaba vdelenega spletnega strežnika 47

V

- varčevanje s papirjem 62
- varčevanje s potrošnim materialom 161
- varčevanje z barvilom 62
- varnostne informacije 7, 8
- vdelana programska oprema, posodabljanje 46
- velikosti papirja
 - podprto 16
- vlažnost okoli tiskalnika 229
- vmesnik RJ-11 30
- vmesniški vtič 30
- vneprej natisnjeni obrazci
 - izbira 15
- vodoravne bele črte 182
- vodoravne temne črte 180
- Vrata EXT 21
- vrata LINE 21
- vrata tiskalnika 21
- vrata USB
 - omogočanje 192
- Vrata USB na tiskalniku 21
- vrste datotek
 - podprto 56
- vrste papirja
 - podprto 18
- vtičnica za napajalni kabel 21
- vzpostavitev povezave z brezžičnim omrežjem
 - uporaba načina kode PIN 50
 - uporaba načina s pritiskom na gumb 50
- vzpostavitev stika s podporo strankam 224

W

- Wi-Fi Direct
 - konfiguracija 51
 - omogočanje 51
 - tiskanje iz mobilne naprave 55

- Wi-Fi Protected Setup
 - brezžično omrežje 50

Z

- začetni zaslon
 - prilagajanje 13
- zadržani dokumenti se ne natisnejo 189
- zadržani posli 57
 - tiskanje 58
- zadrževanje faksov 68
- Zamenjajte kartušo, ne ujema se z regijo tiskalnika 194
- zamenjava delov
 - ločevalna blazinica samodejnega podajalnika dokumentov 152
 - pladenj 143
 - Pladenj samodejnega podajalnika dokumentov 145
 - pobiralni obroči 147
 - ročni podajalnik 144
- zamenjava potrošnega materiala
 - posoda za odpadno barvilo 143
 - tiskalna kartuša 140
- zaslon na dotik
 - čiščenje 154
- zaslon tiskalnika
 - prilagajanje svetlosti 161
- zastoj papirja
 - na dodatnem pladnju 199
 - na standardnem pladnju 197
- zastoj papirja v ročnem podajalniku 203
- zastoj papirja v samodejnem podajalniku dokumentov 206
- zastoj papirja v standardnem odložišču 201
- zastoj papirja v vratcih B 203
- zastoj papirja, odpravljanje v samodejnem podajalniku dokumentov 206
 - v standardnem odložišču 201
- zastoji
 - izogibanje 195
- zastoji papirja
 - izogibanje 195
 - številka 196

- zastoji, odpravljanje v samodejnem podajalniku dokumentov 206
- zaupna tiskalna opravila
 - konfiguracija 57
 - tiskanje 58
- zaupni dokumenti se ne natisnejo 189
- zaznamki
 - ustvarjanje 23
 - ustvarjanje map za 24
- zbiranje kopij 62
- zbrano tiskanje ne deluje 207
- zmanjšanje kopij 62
- značilnosti papirja 14