

Hurtigreferanse

Legge i papir

Legge i skuffer

⚠ FORSIKTIG – FARE FOR VELTING: Fyll papir i hver papirskuff separat for å redusere risikoen for at utstyret kan velte. La de andre skuffene være lukket til de må åpnes.

1 Ta ut skuffen.

Merk: For å unngå papirstopp må du ikke ta ut skuffene mens skriveren er i bruk.



2 Juster papirskinnene slik at de samsvarer med størrelsen på papiret du legger i.

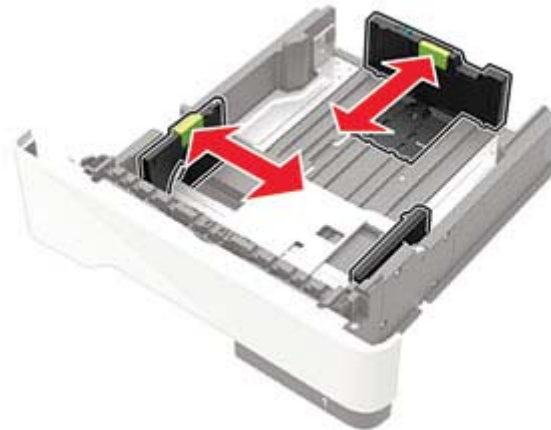

3 Bøy, luft og juster papirkantene før du legger det i.



4 Legg i papirbunken med utskriftssiden ned, og kontroller at sideskinnene ligger tett inntil papiret.



Merknader:

- For ensidig utskrift legger du i brevpapir med utskriftssiden ned og den øverste kanten mot forsiden av skuffen.
- For tosidig utskrift legger du i brevpapir i med utskriftssiden opp og den nederste kanten mot forsiden av skuffen.
- Ikke skyv papir inn i skuffen.
- Kontroller at papirbunken ikke er høyere enn kapasitetsmerket for å unngå at papir setter seg fast.

5 Sett inn skuffen.

Hvis det er nødvendig, angir du papirstørrelsen og -typen på kontrollpanelet, slik at de samsvarer med papiret som er lagt i.

Legge papir i flerbruksmateren

1 Åpne flerbruksmateren.



- 2 Juster skinnen slik at de samsvarer med størrelsen på papiret du legger i.



- 3 Bøy, luft og juster papirkantene før du legger det i.



- 4 Legg i papir med utskriftssiden opp.

Merknader:





- For ensidig utskrift legger du i brevpapir med utskriftssiden opp og den øverste kanten mot forsiden av skuffen.
- For tosidig utskrift legger du i brevpapir med utskriftssiden ned og den nederste kanten mot forsiden av skuffen.
- Legg i konvolutter med klaffsiden ned på venstre side.
- Legg i europeiske konvolutter med klaffsiden ned og først inn i skriveren.

Advarsel – mulig skade: Ikke bruk konvolutter med frimerker, klips, klemmer, vinduer, foring eller selvklebende lim.

- 5 Angi papirstørrelse og papirtype i henhold til papiret som er lagt i skuffen, på skriverens kontrollpanel.

Angi størrelse og type spesialpapir

- 1 Gå til følgende på kontrollpanelet:

 > Innstillinger >  > Papir >  >
Skuffkonfigurasjon >  > Papirstørrelse/-type > 

- 2 Velg en papirkilde, og konfigurér deretter papirstørrelsen og -typen for spesialpapiret.

Utskrift

Skrive ut fra en datamaskin

Merk: For etiketter, kartong og konvolutter angir du papirstørrelsen og -typen på skriveren før du skriver ut dokumentet.

- 1 Gå til dokumentet du prøver å skrive ut, og åpne dialogboksen Skriv ut.
- 2 Endre innstillingene ved behov.
- 3 Skriv ut dokumentet.

Merk: Hvis du vil ha mer informasjon om funksjonen til skriverdriveren, kan du se i Hjelpen til skriverdriveren.

Vedlikeholde skriveren

Bytte tonerkassetten

- 1 Åpne deksel A.

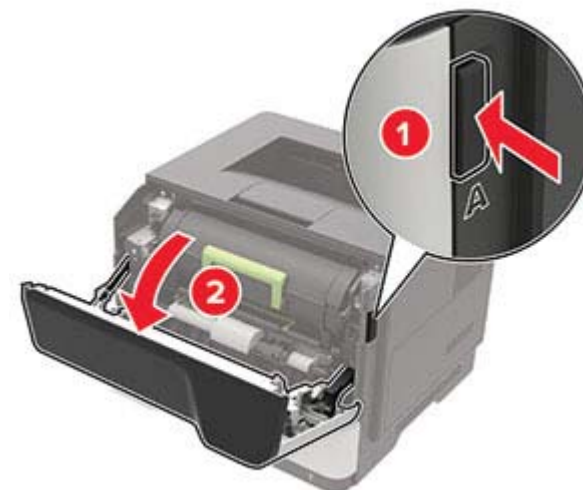

- 2 Ta ut den brukte tonerkassetten.

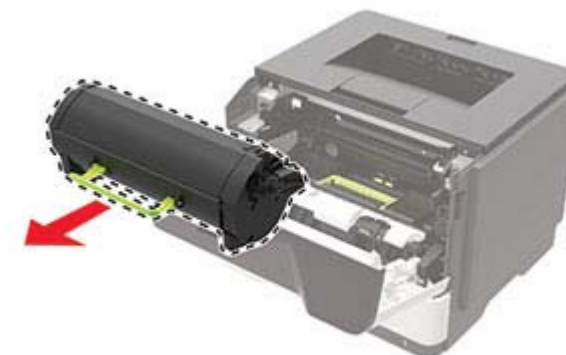

- 3 Pakk ut den nye tonerkassetten, og rist den tre ganger for å fordele toneren.



- 4 Sett inn den nye tonerkassetten.

Merk: Bruk pilene inne i skriveren som veiledning.

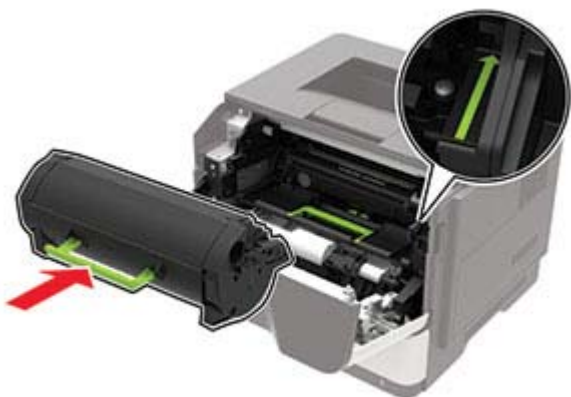

- 5 Lukk deksel A.

Bytte bildeenhet

- 1 Åpne deksel A.

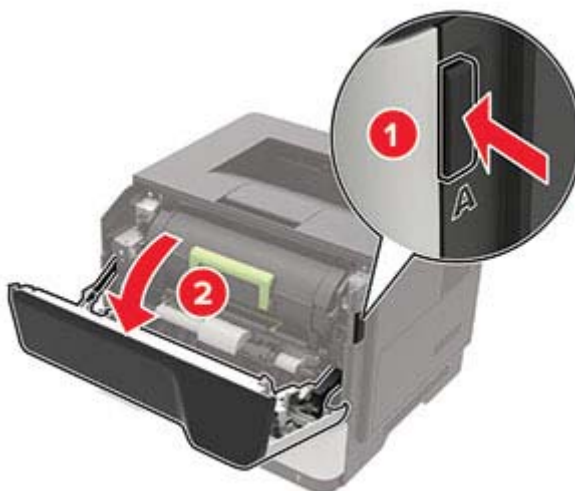

- 2 Ta ut tonerkassetten.



- 3 Ta ut den brukte bildeenheten.

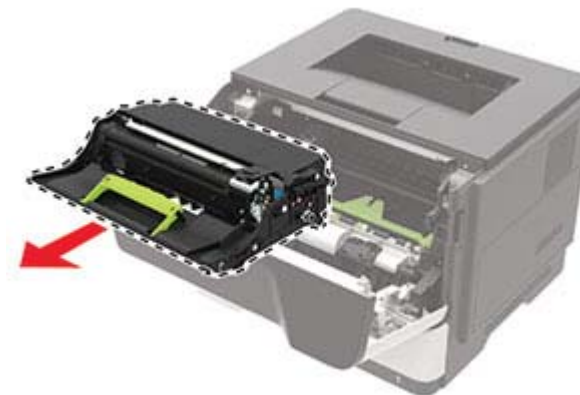

- 4 Pakk ut den nye bildeenheten, og rist den tre ganger for å fordele toneren.

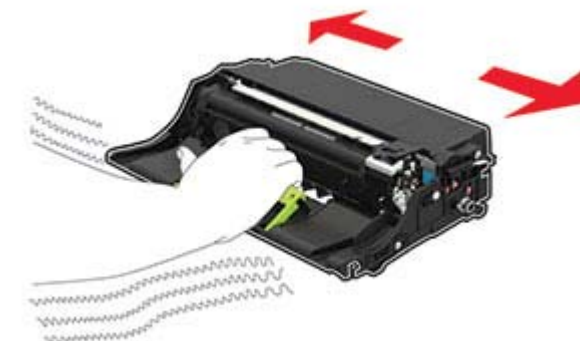

Advarsel – mulig skade: Ikke utsett bildeenheten for direkte lys i mer enn ti minutter. Lengre eksponering for lys kan føre til problemer med utskriftskvaliteten.

Advarsel – mulig skade: Du må aldri berøre fotoledertrommelen. Gjør du det kan utskriftskvaliteten bli dårlig i fremtiden.



5 Sett inn den nye bildeenheden.

Merk: Bruk pilene inne i skriveren som veiledning.

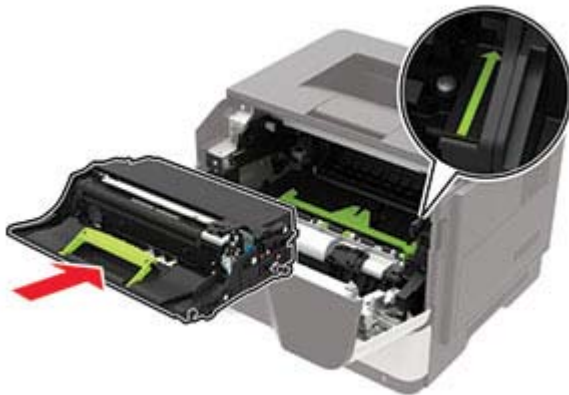

6 Sett inn tonerkassetten.

Merk: Bruk pilene inne i skriveren som veiledning.

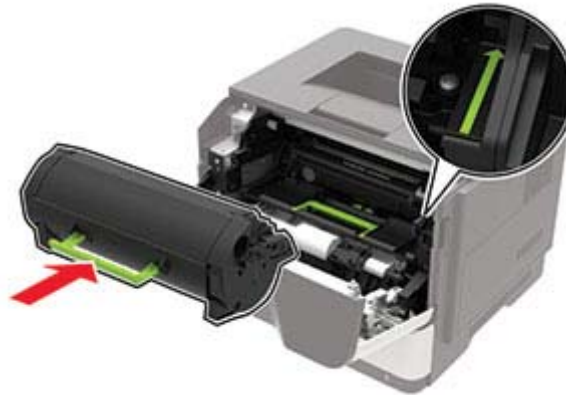

7 Lukk deksel A.

Fjerne fastkjørt papir

Unngå papirstopp

Legg papiret riktig i

- Kontroller at papiret ligger rett i skuffen.

Riktig ilegging av papir	Feil ilegging av papir

- Ikke legg noe i eller fjern skuffer mens skriveren skriver ut.
- Ikke legg i for mye papir. Kontroller at papirbunken ikke er høyere enn kapasitetsmerket.

- Ikke skyv papir inn i skuffen. Legg i papir slik det vises i illustrasjonen.

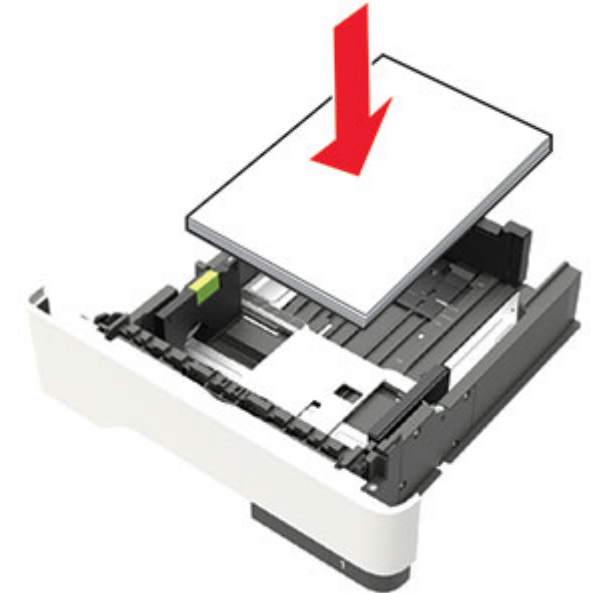

- Kontroller at papirskinnene er plassert riktig, og at de ikke presses hardt mot papiret eller konvoluttene.
- Skyv skuffen helt inn i skriveren når du har lagt i papir.

Bruk anbefalt papir

- Bruk bare anbefalt papir eller spesialpapir.
- Ikke legg i krøllet, brettet eller fuktig papir.
- Bøy, luft og juster papirkantene før du legger det i.



- Ikke bruk papir som er klippet eller beskåret for hånd.
- Ikke bland ulike papirstørrelser, -tykkelser eller -typer i samme skuff.
- Kontroller at papirstørrelse og -type er riktig angitt på datamaskinens eller skriverens kontrollpanel.
- Oppbevar papiret i henhold til produsentens anbefalinger.

Identifisere hvor papiret har kjørt seg fast

Merknader:

- Når Papirstoppassistent er satt til På, kjører skriveren automatisk ut tomme sider eller delvis påtrykte sider etter at en fastkjørt side har blitt fjernet. Kontroller om utskriften har blanke sider.
- Når Gjenopprett v/stopp er angitt som På eller Auto, skriver skriveren ut fastkjørt papir på nytt.



	Plassering av papirstopp
1	Standard utskuff
2	Bakdeksel
3	Skuff [x]
4	Flerbruksmater
5	deksel A

Papirstopp i deksel A

1 Ta ut skuffen.



2 Åpne deksel A.

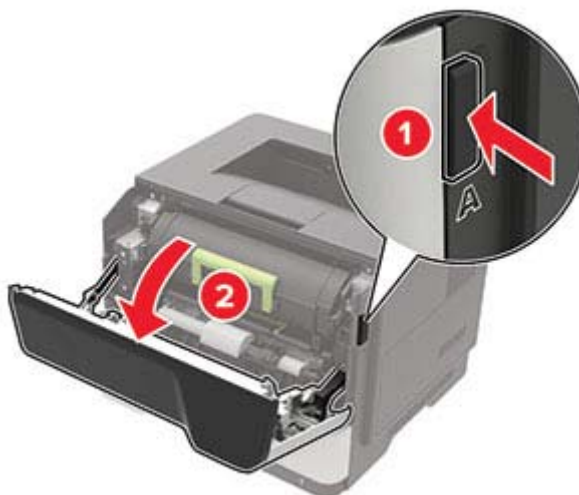

3 Ta ut tonerkassetten.



4 Ta ut bildeenheten.

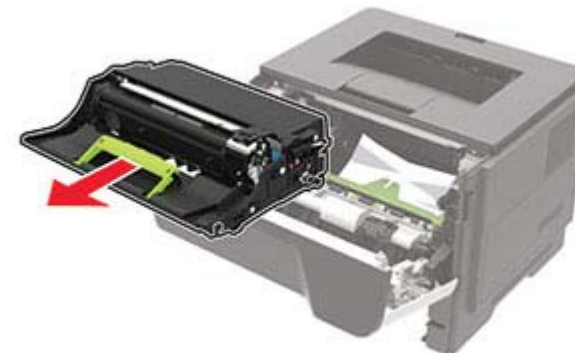

Advarsel – mulig skade: Ikke utsett bildeenheten for direkte lys i mer enn ti minutter. Lengre eksponering for lys kan føre til problemer med utskriftskvaliteten.

Advarsel – mulig skade: Du må aldri berøre fotoledertrommelen. Gjør du det kan utskriftskvaliteten bli dårlig i fremtiden.



5 Ta ut det fastkjørte papiret.

 **FORSIKTIG – VARM OVERFLATE:** Skriveren kan være varm innvendig. Hvis du vil redusere risikoen for skader, må du la overflaten kjøles ned før du berører den.

Merk: Kontroller at alle papirrester er fjernet.

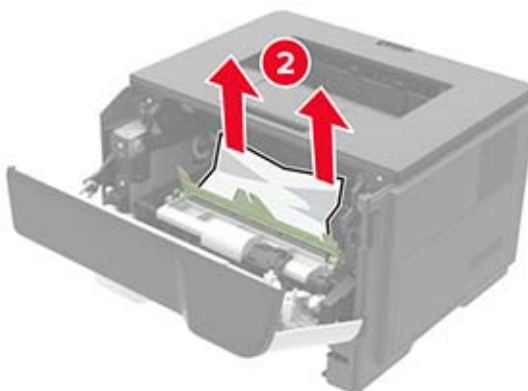
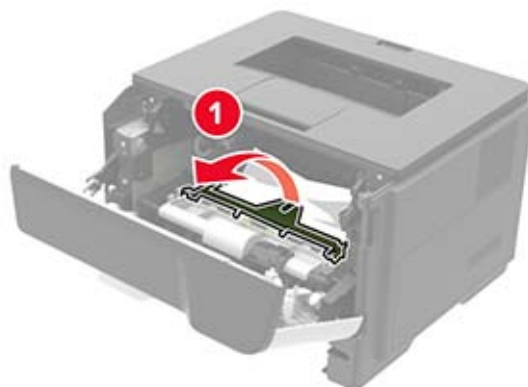

6 Sett inn bildeenheten.

Merk: Bruk pilene inne i skriveren som veiledning.

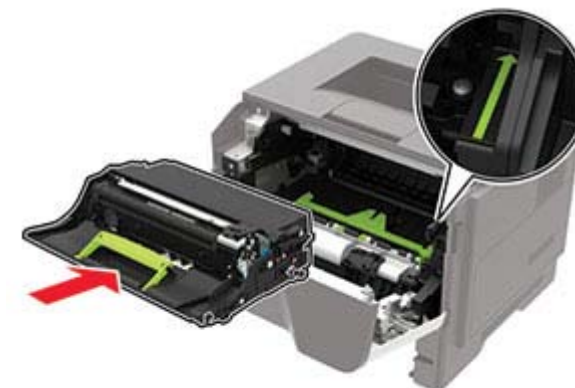

7 Sett inn tonerkassetten.

Merk: Bruk pilene inne i skriveren som veiledning.

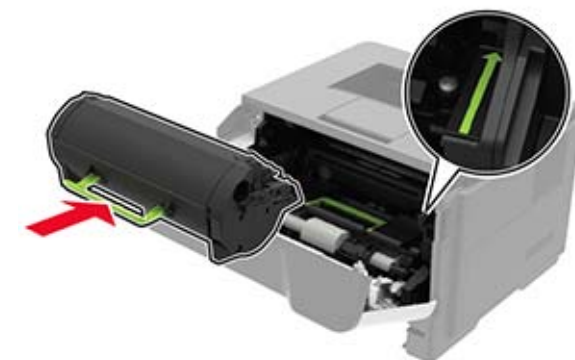

8 Lukk deksel A.

9 Sett inn skuffen.

Papirstopp i bakdekselet

1 Åpne bakdekselet.

 **FORSIKTIG – VARM OVERFLATE:** Skriveren kan være varm innvendig. Hvis du vil redusere risikoen for skader, må du la overflaten kjøles ned før du berører den.

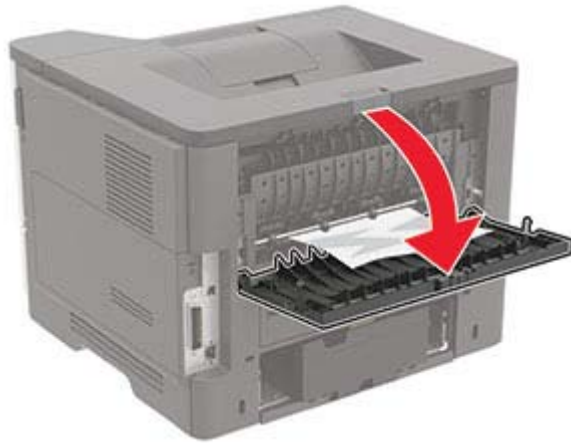

2 Ta ut det fastkjørte papiret.

Merk: Kontroller at alle papirrester er fjernet.



3 Lukk bakdekselet.

Papirstopp i standardskuffen

Ta ut det fastkjørte papiret.

Merk: Kontroller at alle papirrester er fjernet.

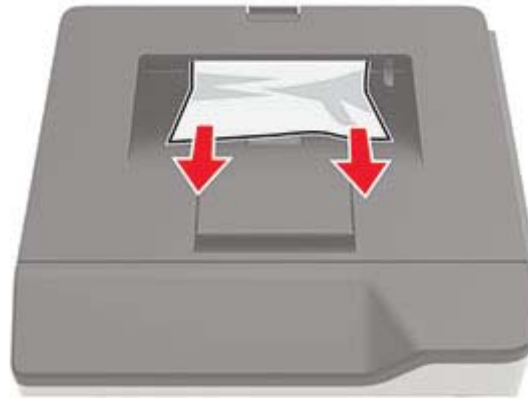

Papirstopp i tosidigenheten

1 Ta ut skuffen.



2 Ta ut det fastkjørte papiret.

Merk: Kontroller at alle papirrester er fjernet.



3 Sett inn skuffen.

Papirstopp i skuffer

1 Ta ut skuffen.



2 Ta ut det fastkjørte papiret.

Merk: Kontroller at alle papirrester er fjernet.



3 Sett inn skuffen.

Papirstopp i flerbruksmateren

1 Fjern papir fra flerbruksmateren.

2 Ta ut det fastkjørte papiret.

Merk: Kontroller at alle papirrester er fjernet.



3 Bøy, luft og juster papirkantene før du legger det i.



4 Legg i papiret på nytt, og juster deretter papirførerne.

