

Referência rápida

Carregamento de papel

Carregamento de bandejas

ATENÇÃO — PERIGO DE QUEDA: Para reduzir o risco de instabilidade do equipamento, carregue cada bandeja separadamente. Mantenha todas as outras bandejas fechadas até serem necessárias.

1 Puxe a bandeja para fora.

Nota: Não remova as bandejas durante as impressões.



2 Ajuste as guias para que corresponda ao tamanho do papel que está sendo carregado.

Nota: Use os indicadores na parte inferior da bandeja para posicionar as guias.

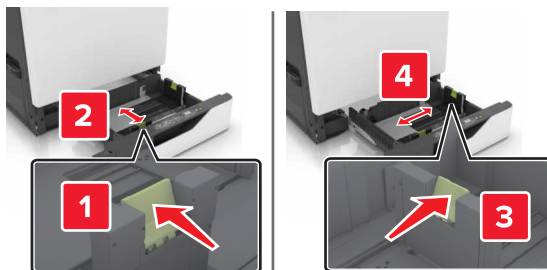

3 Flexione, ventile e alinhe as bordas do papel antes de carregá-lo.

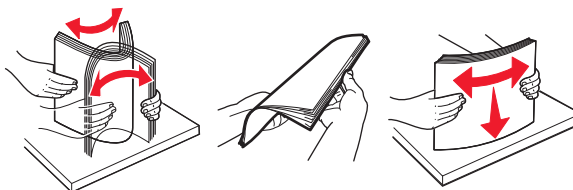

4 Carregue o papel com o lado para impressão voltado para cima.

Notas:

- Não deslize o papel na bandeja.
- Certifique-se de que a altura da pilha de papel esteja abaixo dos indicadores de carregamento máximo de papel. O excesso pode causar atolamentos de papel.

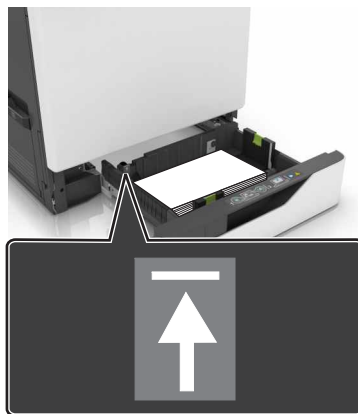

5 Insira a bandeja.

Se carregar um tipo de papel diferente do comum, defina o tipo e o tamanho de papel para corresponder ao papel colocado na bandeja.

Carregamento do alimentador multifunção

1 Abra o alimentador multifunção.



2 Ajuste a guia para que corresponda ao tamanho do papel que está sendo carregado.

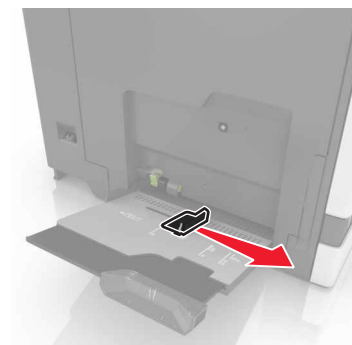

3 Flexione, ventile e alinhe as bordas do papel antes de carregá-lo.

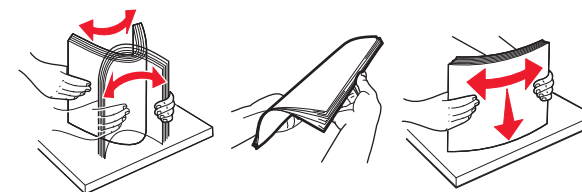

4 Carregue o papel.

- Carregue papel, cartões e transparências com o lado de impressão voltado para baixo e a borda superior inserida primeiro.



- Coloque os envelopes com a aba voltada para cima no lado esquerdo da guia de papel. Coloque envelopes europeus com a aba voltada para cima e inserida primeiro na impressora.

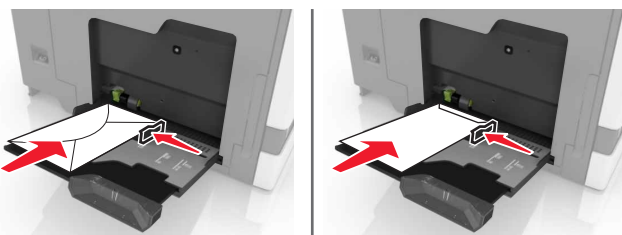

Aviso—Dano Potencial: Não use envelopes com selos, fechos, lacres, janelas, revestimentos ou autoadesivos.

- 5 No painel de controle, defina o tipo e o tamanho de papel para corresponder ao papel colocado na bandeja.

Configurando o tamanho e o tipo da mídia especial

As bandejas detectam automaticamente o tamanho do papel comum. Para mídias especiais, como etiquetas, cartões ou envelopes, faça o seguinte:

- 1 Na tela inicial, navegue até:

Configurações > Papel > Configuração da bandeja > selecione uma bandeja

- 2 Configure o tamanho e o tipo da mídia especial.

Impressão

Impressão de um computador

Nota: Para mídias especiais como etiquetas, cartões e envelopes, defina o tipo e o tamanho do papel na impressora antes de enviar o trabalho de impressão.

- 1 Com um documento aberto, clique em **Arquivo > Imprimir**.
- 2 Se necessário, ajuste as definições.
- 3 Enviar o trabalho de impressão.

Imprimindo trabalhos suspensos

- 1 Com um documento aberto, selecione **Arquivo > Imprimir**.
- 2 Selecione a impressora e, em seguida, execute estes procedimentos:
 - Usuários do Windows devem clicar em **Propriedades** ou **Preferências** e, em seguida, **Imprimir e reter**.
 - Usuários do Macintosh devem selecionar **Imprimir e reter**.
- 3 Selecione o tipo de trabalho de impressão.
- 4 Se necessário, atribua um nome de usuário.
- 5 Envie o trabalho de impressão.
- 6 Na tela inicial da impressora, toque em **Trabalhos retidos**.
- 7 Envie o trabalho de impressão.

Cancelamento de um trabalho de impressão

Pelo painel de controle da impressora

- 1 Na tela inicial, toque em **Fila de trabalhos**.

Nota: Você também pode acessar essa definição tocando na parte superior da tela inicial.

- 2 Selecione o trabalho a ser cancelado.

Do computador

- 1 Dependendo do sistema operacional, faça o seguinte:
 - Abra a pasta de impressoras e selecione sua impressora.

- Em Preferências do sistema, no menu Apple, navegue até a impressora.

- 2 Selecione o trabalho a ser cancelado.

Manutenção da impressora

Troca de um cartucho de toner

- 1 Abra a porta A.

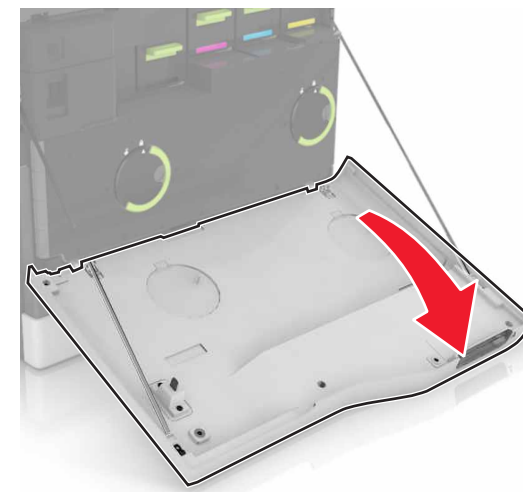

- 2 Remova o cartucho de toner.



- 3 Desembale o novo cartucho de toner.

4 Insira o novo cartucho de toner até que ele se *encaixe* no lugar.

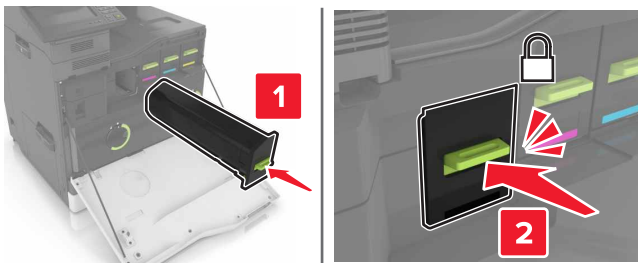

5 Feche a porta A.

Limpeza de atolamentos

Para evitar atolamentos

Coloque o papel corretamente

- Verifique se o papel está plano na bandeja.

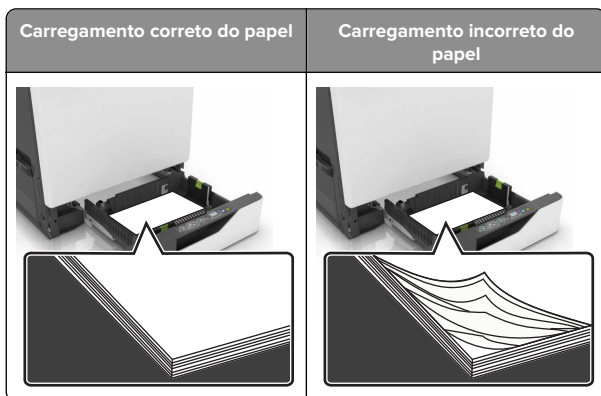

- Não coloque nem remova uma bandeja durante a impressão.
- Não carregue papel em excesso. Certifique-se de que a altura da pilha de papel esteja abaixo do indicador de preenchimento.

- Não deslize o papel na bandeja. Carregue o papel de acordo com a ilustração.

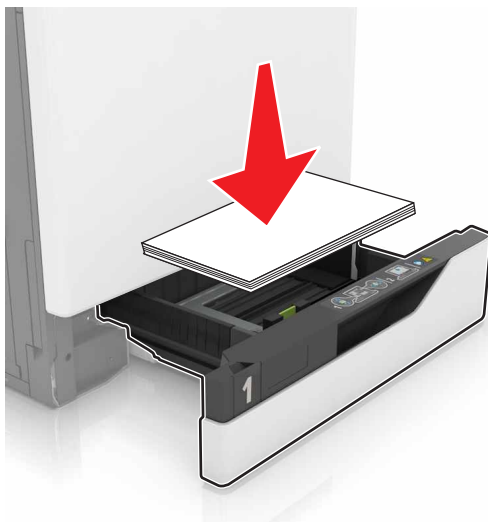

- Certifique-se de que as guias de papel estejam posicionadas corretamente e não estejam pressionando fortemente papéis ou envelopes.
- Empurre a bandeja firmemente na impressora após colocar o papel.

Use os papéis recomendados

- Use apenas os papéis e a mídia especial recomendados.
- Não coloque papel enrugado, amassado, úmido, dobrado ou enrolado.
- Flexione, ventile e alinhe as bordas do papel antes de carregá-lo.

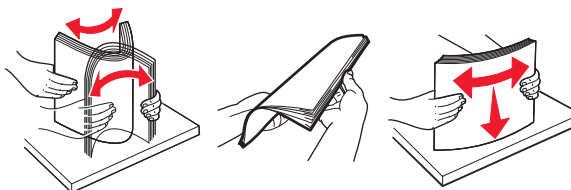

- Não use papel que tenha sido cortado ou aparado à mão.
- Não misture tamanhos, pesos ou tipos de papel na mesma bandeja.

- Assegure-se de que o tamanho e o tipo de papel estão definidos corretamente no computador ou painel de controle da impressora.
- Guarde o papel de acordo com as recomendações do fabricante.

Atolamento de papel nas bandejas

1 Puxe a bandeja para fora.



2 Remova o papel atolado.

Nota: Certifique-se de que todos os fragmentos de papel sejam removidos.



3 Insira a bandeja.

4 Abra a tampa da bandeja.



5 Remova o papel atolado.

Nota: Certifique-se de que todos os fragmentos de papel sejam removidos.

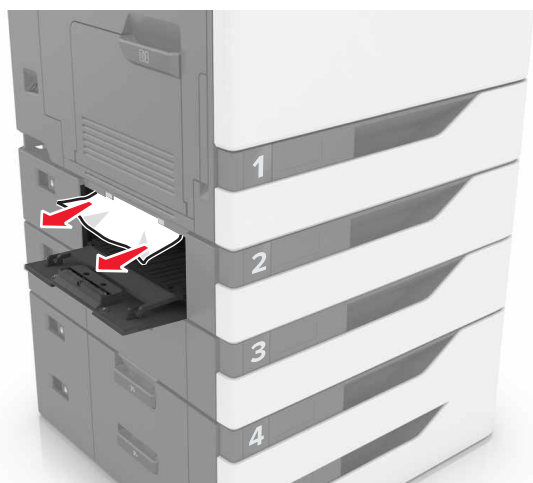

6 Feche a tampa da bandeja.

Atolamento de papel no alimentador multiuso

1 Remova o papel do alimentador multiuso.

2 Remova o papel atolado.

Nota: Certifique-se de que todos os fragmentos de papel sejam removidos.

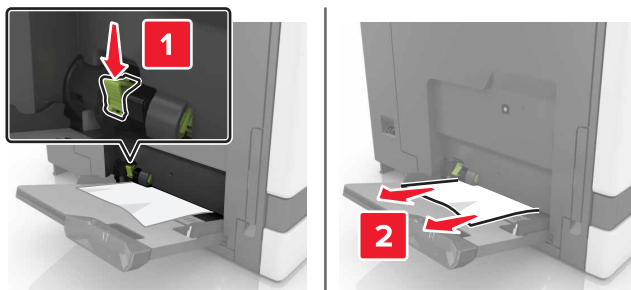

3 Abra a porta B e remova todos os fragmentos de papel.

ATENÇÃO – SUPERFÍCIE QUENTE: A parte interna da impressora pode estar quente. Para reduzir o risco de ferimentos devido a um componente quente, espere a superfície esfriar antes de tocá-la.

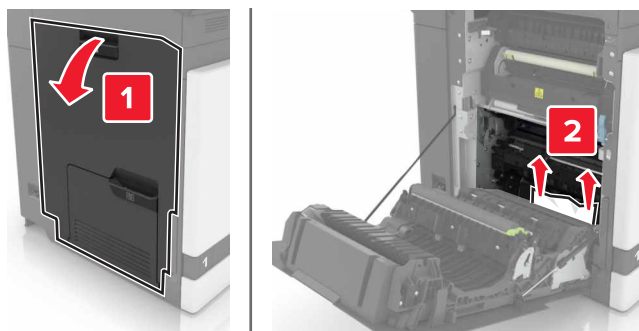

4 Feche a porta B.

5 Flexione, ventile e alinhe as bordas do papel antes de carregá-lo.

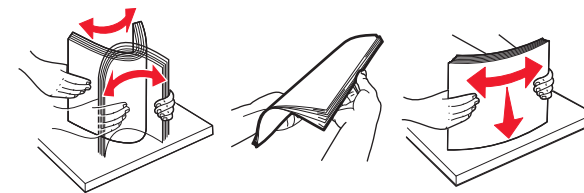

6 Recolocar papel.

Atolamento de papel na bandeja padrão

1 Remova o papel atolado.

Nota: Certifique-se de que todos os fragmentos de papel sejam removidos.

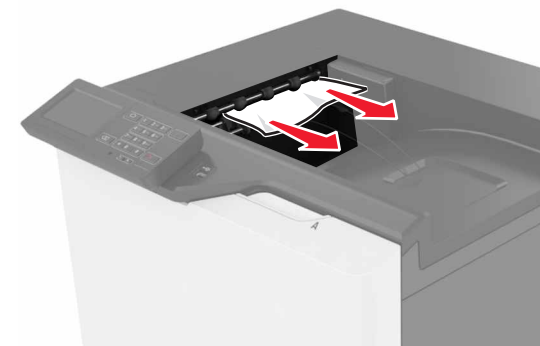

2 Abra a porta B e remova todos os fragmentos de papel.

ATENÇÃO – SUPERFÍCIE QUENTE: A parte interna da impressora pode estar quente. Para reduzir o risco de ferimentos devido a um componente quente, espere a superfície esfriar antes de tocá-la.

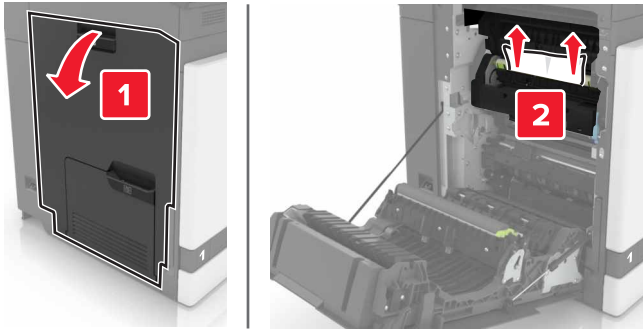

3 Feche a porta B.

Atolamento de papel na porta B

Atolamento no fusor

1 Abra a porta B.

ATENÇÃO — SUPERFÍCIE QUENTE: A parte interna da impressora pode estar quente. Para reduzir o risco de ferimentos devido a um componente quente, espere a superfície esfriar antes de tocá-la.

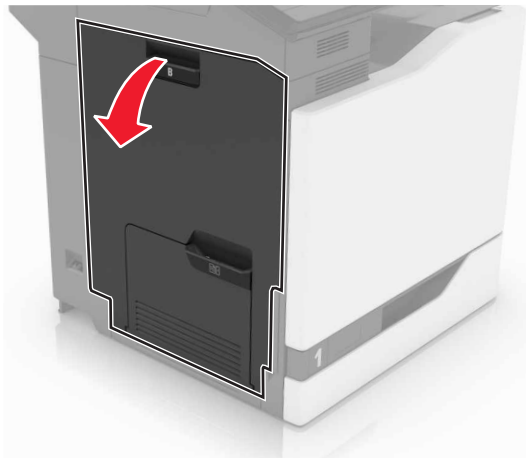

2 Remova o papel atolado.

Nota: Certifique-se de que todos os fragmentos de papel sejam removidos.

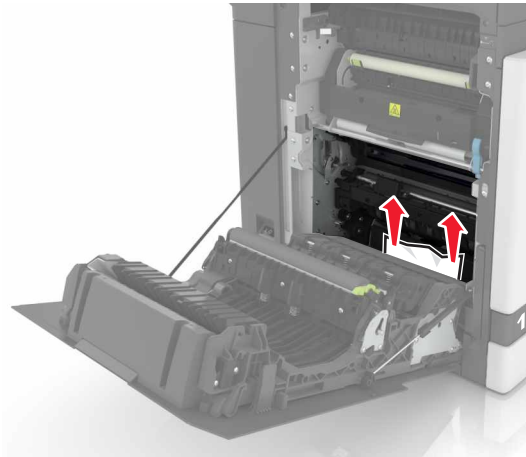

3 Abra a porta de acesso do fusor.

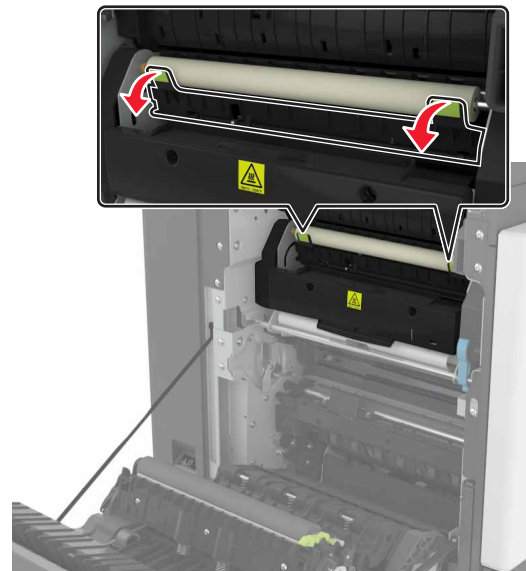

4 Remova o papel atolado.

Nota: Certifique-se de que todos os fragmentos de papel sejam removidos.

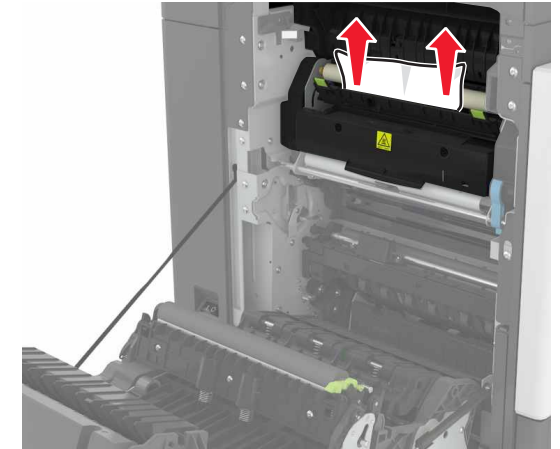

5 Feche a porta B.

Atolamento de papel na unidade duplex

1 Abra a porta B.

ATENÇÃO — SUPERFÍCIE QUENTE: A parte interna da impressora pode estar quente. Para reduzir o risco de ferimentos devido a um componente quente, espere a superfície esfriar antes de tocá-la.



2 Remova o papel atolado.

Nota: Certifique-se de que todos os fragmentos de papel sejam removidos.

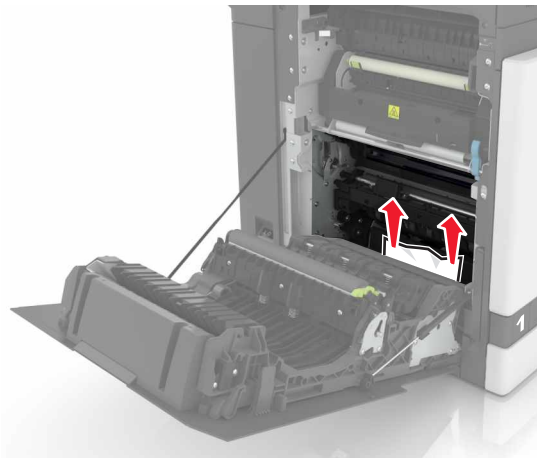

3 Abra a tampa do duplex.

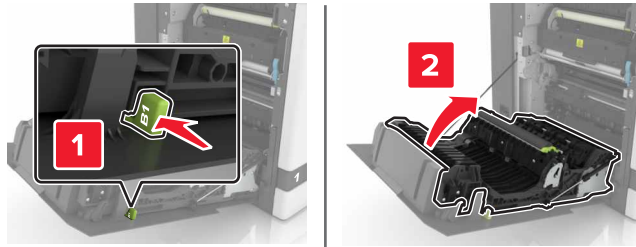

4 Remova o papel atolado.

Nota: Certifique-se de que todos os fragmentos de papel sejam removidos.

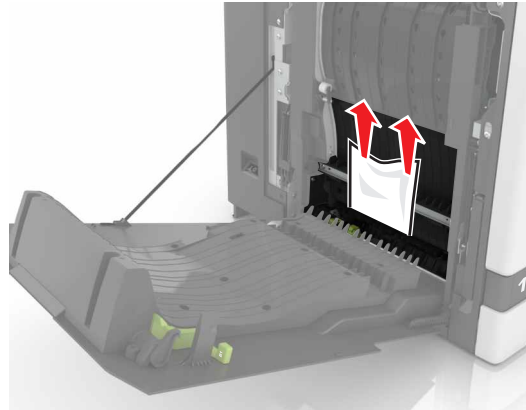

5 Feche a tampa da unidade duplex e da porta B.