

Tilslutningsvejledning

Bemærk: Ved lokal udskrivning skal du installere printersoftware (drivere) inden tilslutning af USB-kablet.

Installation af printer og software til lokal udskrivning ved hjælp af Windows

- 1 Start cd'en *Software og dokumentation*, som leveres sammen med printeren.
- 2 Klik på **Installer printer og software**.

Bemærk: Nogle Windows-operativsystemer kræver, at du har administratorrettigheder til at installere printersoftware (drivere) på computeren.

- 3 Klik på **Accepter** for at acceptere licensaftalen.
- 4 Vælg **Foreslået**, og klik derefter på **Næste**.

Indstillingen Foreslået er standardinstallationen for lokal konfiguration. Hvis du skal installere hjælpeprogrammer, ændre indstillinger eller tilpasse enhedsdrivere, skal du vælge **Brugerdefineret**. Følg vejledningen på computerskærmen.

- 5 Vælg **Lokalt tilsluttet**, og klik derefter på **Udfør**.

Bemærk: Det tager et par minutter, inden driverne er helt indlæst.

- 6 Luk installationsprogrammet på cd'en *Software og dokumentation*.

- 7 Tilslut USB-kablet. Kontroller, at USB-symbolet på kablet passer til USB-symbolet på printeren.

Bemærk: Det er kun Windows 98 SE, Windows Me, Windows 2000, Windows XP og Windows Server 2003-operativsystemer, der understøtter USB-tilslutninger. Visse UNIX-, Linux- og Macintosh-computere understøtter også USB-forbindelser. Se dokumentationen til computerens operativsystem for at se, om dit system understøtter USB.

- 8 Tilslut den ene ende af printerens netledning til stikket bag på printeren og den anden ende til en stikkontakt, der er korrekt jordforbundet.
- 9 Tænd printeren.

Hvis du tilslutter USB-kablet og tænder for printeren, bliver Windows-operativsystemet bedt om at køre "plug and play" for at installere printeren som en ny hardwareenhed. Installationen af printersoftware (drivere), der er udført i trin 1, skal opfylde kravene til "plug and play". Når "plug and play" er afsluttet, vises et printerobjekt i mappen Printere.

Bemærk: Når printeren har afsluttet de interne test, angiver meddelelsen **Klar**, at printeren er klar til at modtage job. Hvis der vises en anden meddelelse end **Klar** i displayet, skal du se cd'en *Software og dokumentation* for at få vejledning i at slette meddelelsen.

- 10 Send en testside til udskrift.

Brug af parallel- eller serielkabel

Se *Brugervejledning* på cd'en *Software og dokumentation*, der leveres sammen med printeren, for at få flere oplysninger.

Lokal udskrivning med Mac eller UNIX/Linux

Se *Brugervejledning* på cd'en *Software og dokumentation*, der leveres sammen med printeren, for at få flere oplysninger.

Installation af printer og software til netværksudskrivning i Windows

- 1 Kontroller, at printeren er slukket, og at stikket er taget ud af stikkontakten.
- 2 Slut printeren til et LAN-drop eller en hub ved hjælp af et Ethernet-kabel, der er kompatibelt med dit netværk.
- 3 Tilslut den ene ende af printerens netledning til stikket bag på printeren og den anden ende til en stikkontakt, der er korrekt jordforbundet.
- 4 Tænd printeren.

Bemærk: Når printeren har afsluttet de interne test, angiver meddelelsen **klar**, at printeren er klar til at modtage job. Hvis der vises en anden meddelelse end **klar** i displayet, skal du se publications-cd'en for at få vejledning i at slette meddelelsen.

- 5 Gå til en computer på samme netværk, og start cd'en *Software og dokumentation*, der leveres sammen med printeren.
- 6 Klik på **Installer printer og software**.
- 7 Klik på **Accepter** for at acceptere licensaftalen.
- 8 Vælg **Foreslået**, og klik derefter på **Næste**.
- 9 Vælg **Tilslut til netværk**, og klik derefter på **Næste**.
- 10 Vælg din printermodel på listen, og klik derefter på **Næste**.
- 11 Vælg din printerport på listen, og klik derefter på **Udfør** for at afslutte installationen. Der oprettes et printerobjekt i mappen Printere på computeren.

Hvis din printerport ikke vises, skal du klikke på **Tilføj port**. Indtast de nødvendige oplysninger for at oprette en ny printerport. Vælg funktionen til at oprette en Enhanced TCP/IP-netværksport. Andre portfunktioner giver dig ikke den fulde funktionalitet.

- 12 Send en testside til udskrift.

Andre netværkskabelfunktioner

Nedenstående kan også være tilgængelige som netværksfunktioner til printeren. Der findes flere oplysninger i *Brugervejledning* på cd'en *Software og dokumentation*, der leveres sammen med printeren.

- Fiberoptik, interne printservere
- Ethernet, interne printservere
- Trådløse, interne printservere
- Ethernet, eksterne printservere
- Trådløse, eksterne printservere

Detaljerede installationsinstruktioner fulgte med produktet.

Netværksudskrivning ved hjælp af Mac, UNIX/Linux eller NetWare

Oplysninger om denne support findes i *Brugervejledning* på cd'en *Software og dokumentation*, der leveres sammen med printeren.

Du kan finde flere oplysninger på cd'en *Software og dokumentation*, der leveres sammen med printeren. Start cd'en *Software og dokumentation*, og klik på **Vis dokumentation**.

Farvevejledning

I denne farvevejledning beskrives, hvordan printeren kan bruges til at justere og tilpasse farveoutput.

Menuen Kvalitet

Brug dette menuvalg til at ændre indstillinger, der påvirker udskriftskvalitet, og spar toner.

Menuvalg	Formål	Værdier	
Udskriftstilstand	At angive, om billederne skal udskrives i monokrome gråtoner eller i farver.	Farve	
		Kun sort	
Farvekorrektion	At justere den udskrevne farve, så den bedre matcher farverne i andre udskriftsenheder eller standardfarvesystemer. På grund af forskellen mellem additive og subtraktive farver kan visse farver, der vises på skærmen, ikke kopieres på printeren.	Automatisk*	Anvender forskellige farvekonverteringstabeller for hvert objekt på den udskrevne side, afhængigt af objekttypen, og hvordan farven for hvert objekt er angivet.
		Deaktiveret	Farvekorrektion er ikke implementeret.
		Manuel	Giver dig mulighed for at tilpasse de farvekonverteringstabeller, der anvendes på hvert objekt på den udskrevne side, afhængigt af objekttypen, og hvordan farven for hvert objekt er angivet. Tilpasningen udføres ved hjælp af de tilgængelige valg under menupunktet Manuel farve.
Udskrivningsopløsning	At vælge kvaliteten af det udskrevne output.	1200 dpi	
		4800 CQ*	
Tonersværtningegrad	At gøre de udskrevne output lysere eller mørkere og spare på toneren.	1 til 5	4* er standardindstillingen. Vælg et lavere tal for at gøre det udskrevne output lysere og spare på toneren.
Farvebesparerer	At spare toner ved udskrivning af grafik og billeder og samtidig udskrive tekst i en høj kvalitet. Den mængde toner, der bruges til udskrivning af grafik og billeder, reduceres, men tekst udskrives med den sædvanlige tonermængde. Hvis denne indstilling vælges, tilsidesættes indstillingerne for Tonersværtningegrad. Farvebesparerer understøttes ikke i PPDS og understøttes kun delvist af PCL-emuleringsdriveren.	Aktiveret	
		Deaktiveret*	

Menuvalg	Formål	Værdier	
RGB-lysstyrke	At hjælpe med at foretage justeringer af lysstyrke, kontrast og mætning i forbindelse med farveoutput.	-6, -5, -4, -3, -2, -1, 0*, 1, 2, 3, 4, 5, 6	-6 er maksimumformindskelsen -6 er maksimumforøgelsen 0 er standardindstillingen
RGB-kontrast	Disse funktioner påvirker ikke de filer, hvor der anvendes CMYK-farvespecifikationer. Se Hypptigt stillede spørgsmål (FAQ) om farveudskrivning i Brugervejledningen på publications-cd'en, hvis du vil have flere oplysninger om farvespecifikationer.	0*, 1, 2, 3, 4, 5	0 er standardindstillingen 5 er maksimumforøgelsen
RGB-mætning		0*, 1, 2, 3, 4, 5	0 er standardindstillingen 5 er maksimumforøgelsen
Farvebalance	At give brugerne mulighed for at foretage hårfine farvejusteringer af udskrifter ved at øge eller reducere den mængde toner, der bruges til hvert enkelt farveniveau.	Cyan	-5, -4, -3, -2, -1, 0*, 1, 2, 3, 4, 5 -5 er maksimumformindskelsen 5 er maksimumforøgelsen
		Magenta	
		Gul	
		Sort	
		Nulstil standarder	Angiver værdier for Cyan, Magenta, Gul og Sort til 0 (nul).
Farveeksempler	At hjælpe brugerne med at vælge de farver, der skal udskrives. Brugere kan udskrive farveeksempler for hver af de RGB- og CMYK-farvekonverteringstabeller, der bruges i printeren. Siderne med farveeksempler består af en serie af farvede felter og en angivelse af den RGB- eller CMYK-kombination, der skaber netop disse farver. Disse sider kan være en hjælp, når brugerne skal beslutte, hvilke RGB- eller CMYK-kombinationer der skal bruges til at skabe det ønskede farveoutput. Printerens integrerede webserverinterface, der kun er tilgængeligt på netværksmodeller, sikrer brugerne større fleksibilitet. Brugeren kan udskrive detaljerede farveeksempler.	sRGB-skærm	Udskriver RGB-eksempler ved hjælp af farvekonverteringstabeller af typen sRGB-skærm.
		sRGB-levende	Udskriver RGB-eksempler ved hjælp af farvekonverteringstabeller af typen sRGB-levende.
		Vis - Sand sort	Udskriver RGB-eksempler ved hjælp af farvekonverteringstabeller af typen Vis – Sand sort.
		Levende	Udskriver RGB-eksempler ved hjælp af farvekonverteringstabeller af typen Levende.
		RGB deaktiveret	Farvekonvertering er ikke implementeret.
		US CMYK	Udskriver CMYK-eksempler ved hjælp af farvekonverteringstabeller af typen US CMYK.
		Euro CMYK	Udskriver CMYK-eksempler ved hjælp af farvekonverteringstabeller af typen Euro CMYK.
		Levende CMYK	Udskriver CMYK-eksempler ved hjælp af farvekonverteringstabeller af typen Levende CMYK.
		CMYK deaktiveret	Farvekonvertering er ikke implementeret.

Menuvalg	Formål	Værdier	
Manuel farve	At gøre det muligt for brugerne at tilpasse de RGB- eller CMYK-farvekonverteringer, der anvendes på hvert enkelt objekt på den udskrevne side. Det er muligt at tilpasse farvekonvertering af de angivne data ved hjælp af RGB-kombinationer på basis af objekttypen (tekst, grafik eller billede) via printerens kontrolpanel.	RGB-billede	<p>sRGB-skærm* – Anvender en farvekonverteringstabel for at producere output, som ligner de farver, der vises på en computerskærm.</p> <p>sRGB-levende – Forøger farvemætningen for sRGB-skærmens farvekonverteringstabel. Velegnet til forretningsgrafik og tekst.</p> <p>Vis – Sand sort – Anvender en farvekonverteringstabel for at producere output, som ligner de farver, der vises på en computerskærm, samtidig med at der kun anvendes sort toner til neutrale grå farver.</p> <p>Levende – Anvender en farvekonverteringstabel, som giver mere klare og mættede farver.</p> <p>Deaktiveret – Farvekonvertering er ikke implementeret.</p>
		RGB-tekst	sRGB-skærm
		RGB-grafik	<p>sRGB-levende*</p> <p>Vis – Sand sort</p> <p>Levende</p> <p>Deaktiveret</p>
		CMYK-billede CMYK-tekst CMYK-grafik	<p>US CMYK* (land/område-specifikke fabriksstandarder) – Anvender en farvekonverteringstabel med henblik på tilnærmelse af SWOP-farveoutput.</p> <p>Euro CMYK* (land/område-specifikke fabriksstandarder) – Anvender en farvekonverteringstabel med henblik på tilnærmelse af EuroScale-farveoutput.</p> <p>Levende CMYK – Øger farvemætningen for farvekonverteringstabellen af typen US CMYK.</p> <p>Deaktiveret – Farvekonvertering er ikke implementeret.</p>
Farvejustering	Automatisk farvejustering sker regelmæssigt under udskrivning. Farvejustering kan startes manuelt med denne handling.	Der er ingen valg til denne handling. Tryk på  for at starte handlingen.	

Menuvalg	Formål	Værdier	
Fremhæv tynde linjer	Her kan du vælge en foretrukken udskrivningstilstand til bestemte filer, der indeholder tynde linjer, f.eks. arkitekturtegninger, kort, elektroniske kredsløbsdiagrammer og rutediagrammer. Indstillingen Fremhæv tynde linjer er ikke et menupunkt Denne indstilling findes kun på PCL-emuleringsdriveren, PostScript-driveren eller på printerens integrerede webserver.	Aktiveret	Marker afkrydsningsfeltet i driveren.
		Deaktiveret*	Fjern markeringen fra afkrydsningsfeltet i driveren.

Løsning af problemer med farvekvaliteten

I dette afsnit findes der svar på nogle grundlæggende farverelaterede spørgsmål, og der beskrives, hvordan nogle af de funktioner, der findes i menuen Kvalitet, kan bruges til at løse typiske farveproblemer.

Bemærk: Læs oversigtssiden "Fejlfinding i forbindelse med udskriftskvalitet", hvor du kan finde løsninger på almindelige problemer med udskriftskvaliteten, herunder udskrifternes farvekvalitet.

Ofte stillede spørgsmål om farveudskrivning

Hvad er RGB-farve?

Rødt, grønt og blå lys kan blandes i varierende mængder og tilsammen danne en lang række naturlige farver. For eksempel kan rødt og grønt lys blandes og danne gult lys. Fjernsyn og computerskærme danner farver på denne måde. RGB-farve er en måde at beskrive farver på, hvor man angiver den mængde af rødt, grønt og blå lys, der skal bruges til at danne en bestemt farve.

Hvad er CMYK-farve?

Cyan, magenta, gul og sort blæk eller toner kan blandes i varierende mængder og tilsammen danne en lang række naturlige farver. For eksempel kan cyan og gul blandes og danne grøn. Trykpresser, inkjetprintere og farvelaserprintere danner farver på denne måde. CMYK-farve er en måde at beskrive farver på, hvor man angiver den mængde af cyan, magenta, gul og sort, der skal bruges til at danne en bestemt farve.

Hvordan angives farve i et dokument, der skal udskrives?

I programmer angives dokumentfarve normalt ved hjælp af RGB- eller CMYK-farvekombinationer. Derudover kan brugerne ofte ændre farven for hvert enkelt objekt i et dokument. Da fremgangsmåden til ændring af farver varierer afhængigt af programmet, skal du se i hjælpen til programmet for at få en vejledning.

Hvordan ved printeren, hvilken farve den skal udskrive?

Når en bruger udskriver et dokument, sendes oplysninger om typen og farven for hvert enkelt objekt i dokumentet til printeren. Farveoplysningerne sendes gennem farvekonverteringstabeller, der oversætter farven til de rette mængder af cyan, magenta, gul og sort toner, der skal bruges til at danne den ønskede farve. Oplysningerne om objekttypen bevirker, at forskellige farvekonverteringstabeller bruges til forskellige objekttyper. Det er for eksempel muligt at anvende én type farvekonverteringstabel til tekst og en anden farvekonverteringstabel til fotos.

Skal jeg bruge PostScript- eller PCL-emuleringsdriveren for at få den bedste farve? Hvilke driverindstillinger skal jeg bruge for at få den bedste farve?

PostScript-driveren anbefales for at sikre den bedste farve kvalitet. Standardindstillingerne i PostScript-driveren sikrer den bedste farve kvalitet for de fleste udskrifter.

Hvorfor matcher den udskrevne farve ikke den farve, jeg ser på computerskærmen?

De farvekonverteringstabeller, der bruges i tilstanden for automatisk **farvekorrektio**n, ligner normalt farverne på en standardcomputerskærm. Men på grund af forskellen mellem teknologien i printere og teknologien i skærme, kan mange farver, der genereres på en computerskærm, ikke gengives fysisk på en farvelaserprinter. Farvematch kan også påvirkes af skærmvariationer og lysforhold. Se svaret på spørgsmålet "Hvordan kan jeg matche en bestemt farve (f.eks. en farve i et firmalogo)?" på side 6 for at få oplysninger om, hvordan printerens sider med farveeksempler kan bruges til at løse bestemte problemer med farvematching.

Den udskrevne side virker tonet. Kan jeg justere farven lidt?

Sommetider kan de udskrevne sider virke tonede (det udskrevne virker for eksempel for rødt). Dette kan skyldes omgivelserne, papirtypen, lysforhold eller simpelthen brugerens præferencer. I disse tilfælde kan **Farvebalance** bruges til at skabe en mere ønskværdig farve. Farvebalance give brugerne mulighed for at foretage hårfine farvejusteringer af den mængde toner, der bruges til hvert enkelt farveniveau. Hvis du vælger positive (eller negative) værdier for cyan, magenta, gul og sort i menuen Farvebalance, kan du øge (eller mindske) den mængde toner, der bruges til den valgte farve, en smule. Hvis en bruger for eksempel mener, at den udskrevne side virker for rød, kan farven forbedres, hvis mængden af magenta og gul mindskes.

Er det muligt at øge udskrifternes glanseffekt?

Der kan opnås ekstra glans ved udskrivning ved at anvende indstillingen 1200 dpi printopløsning.

Mine farvetransparenter virker mørke ved projektering. Er der noget jeg kan gøre for at forbedre farven?

Dette problem opstår oftest, når transparenter projekteres ved hjælp af refleksionsoverheadprojektorer. Det anbefales at bruge transmissionsoverheadprojektorer for at opnå den bedste farve kvalitet ved projektering. Hvis du skal bruge en refleksionsprojektor, kan du gøre transparenten lysere ved at justere indstillingerne for **Tonersvært**n .gr til 1, 2 eller 3. Udskriv på den anbefalede type farvetransparenter. Se "Specifikationer for papir og specialmedier" i *Brugervejledningen* på cd'en *Software og dokumentation*.

Farvebesparer skal være **Deaktiveret** for at justere **Tonersvært**n .gr.

Hvad er manuel farvekorrektio

De farvekonverteringstabeller, der anvendes på hvert objekt på den udskrevne side, når standardindstillingen for automatisk **farvekorrektio**n benyttes, genererer den bedste farve for de fleste dokumenter. Indimellem kan det være, at en bruger ønsker at bruge en anden farvekonverteringstabel. Denne tilpasning udføres ved hjælp af menuen Manuel farve og indstillingen Manuel farvekorrektio

Manuel farvekorrektio anvender RGB- og CMYK-farvekonverteringstabeller, som defineret i menuen Manuel farve. Brugere kan vælge en af de fem forskellige farvekonverteringstabeller, der er tilgængelige for RGB-objekter (sRGB-skærm, Vis – Sand sort, sRGB-levende, Deaktiveret og Levende), og en af de fire forskellige farvekonverteringstabeller, der er tilgængelige for CMYK-objekter (US CMYK, Euro CMYK, Levende CMYK og Deaktiveret).

Bemærk: Indstillingen Manuel farvekorrektio kan ikke bruges, hvis programmet ikke angiver farver med RGB- eller CMYK-kombinationer, eller i visse situationer hvor programmet eller computerens operativsystem justerer de farver, der er angivet i programmet, via farvestyring.

Hvordan kan jeg matche en bestemt farve (f.eks. en farve i et firmalogo)?

Indimellem har brugerne behov for, at den udskrevne farve for et bestemt objekt matcher en helt bestemt farve. Et typisk eksempel på dette er, når en bruger forsøger at matche farven på et firmalogo. Der kan være tilfælde, hvor printeren ikke kan gengive den ønskede farve nøjagtigt, men i de fleste tilfælde er det muligt at finde en matchende farve. Menupunktet under **Farveeksempler** kan give nyttige oplysninger om, hvordan denne type problemer med farvematching løses.

De ni værdier under Farveeksempler svarer til farvekonverteringstabeller i printeren. Hvis du vælger en af værdierne under Farveeksempler, genereres der en flersidet udskrift, der består af hundredvis af farvede felter. Der findes en CMYK-kombination eller en RGB-kombination i hvert felt, afhængigt af den valgte tabel. Farven i hvert felt er opnået ved at sende den CMYK- eller RGB-kombination, der er angivet i feltet, gennem den valgte farvekonverteringstabel.

Brugeren kan undersøge siderne med farveeksempler og identificere feltet med den farve, der er tættest på den ønskede farve. Hvis brugeren finder et felt, hvis farve er tæt på den ønskede farve, men brugeren ønsker at scanne farverne i det pågældende område mere detaljeret, kan brugeren få adgang til de detaljerede farveeksempler ved hjælp af printerens integrerede webserverinterface, der kun findes på netværksmodeller.

Den farvekombination, der er angivet i feltet, kan derefter bruges til ændring af farven på objektet i et program. Hjælpen til programmet indeholder oplysninger om, hvordan du ændrer farven på et objekt. Du skal muligvis anvende Manuel **farvekorrektio**n for at kunne bruge den valgte farvekonverteringstabel til det pågældende objekt.

Hvilke sider med farveeksempler, du skal bruge til et bestemt farvematchingproblem, afhænger af den anvendte indstilling for farvekorrektio(n) (Auto, Deaktiveret eller Manuel), typen af det objekt, der skal udskrives (tekst, grafik eller billeder), og hvordan objektets farve angives i programmet (RGB- eller CMYK-kombinationer). Når printerens indstilling for **Farvekorrektio**n angives til **Deaktiveret**, baseres farven på udskriftsjobbets oplysninger. Der implementeres ingen farvekonvertering. Følgende tabel viser, hvilke sider med farveeksempler der skal bruges.

Farveangivelse for det objekt, der skal udskrives	Klassifikation af det objekt, der skal udskrives	Printerens indstilling for Farvekorrektio(n)	Sider med farveeksempler til udskrivning samt brug af farvematching
RGB	Tekst	Automatisk	sRGB-levende
		Manuel	Manuel indstilling for RGB-farvet tekst
	Grafik	Automatisk	sRGB-levende
		Manuel	Manuel indstilling for RGB-farvet grafik
	Billede	Automatisk	sRGB-skærm
		Manuel	Manuel indstilling for RGB-farvede billeder
CMYK	Tekst	Automatisk	US CMYK eller EURO CMYK
		Manuel	Manuel indstilling for CMYK-farvet tekst
	Grafik	Automatisk	US CMYK
		Manuel	Manuel indstilling for CMYK-farvet grafik
	Billede	Automatisk	US CMYK
		Manuel	Manuel indstilling for CMYK-farvede billeder

Bemærk: Siderne med farveeksempler kan ikke bruges, hvis programmet ikke angiver farver med RGB- eller CMYK-kombinationer. Derudover er der nogle situationer, hvor programmet eller computerens operativsystem justerer de RGB- eller CMYK-kombinationer, der er angivet i programmet, via farvestyring. Den udskrevne farve svarer måske ikke helt til siderne med farveeksempler.

Hvad er detaljerede farveeksempler, og hvordan får jeg adgang til dem?

Disse oplysninger gælder kun for netværksmodeller.

Detaljerede farveeksempler er sider, der ligner de standardsider med farveeksempler, som du kan få adgang til via menuen Kvalitet på printerens kontrolpanel eller via Konfig-menu i printerens integrerede webserver. De standardfarveeksempler, der etableres adgang til ved hjælp af disse metoder, har en intervalværdi på 10 procent for røde (R), grønne (G) og blå (B) værdier. Disse værdier er samlet kendt som RGB-farve. Hvis brugeren finder en værdi på siderne, der er tæt på, men ønsker at scanne flere farver i et nærliggende område, kan brugeren anvende de detaljerede farveeksempler til at indlæse den ønskede farveværdi og en mere specifik eller lavere intervalværdi. Derved kan brugeren udskrive flere sider med farvede felter, der danner en ramme omkring en bestemt farve.

Få adgang til siderne med detaljerede farveeksempler via printerens integrerede webserverinterface. Vælg indstillingen Farveeksempler i Konfig-menu. På skærmen med indstillinger vises ni farvekonverteringstabeller og tre knapper ved navn Udskriv, Detaljeret og Nulstil.

Hvis brugeren vælger en farvekonverteringstabel og klikker på knappen **Udskriv**, udskrives standardsiderne med farveeksempler. Hvis brugeren vælger en farvekonverteringstabel og klikker på knappen **Detaljeret**, vises et nyt interface. Via interfacet kan brugeren indtaste individuelle R-, G- og B-værdier for den specifikke farve. Brugeren kan også indtaste en intervalværdi, der definerer forskellen mellem den RGB-værdi, hvert enkelt farvefelt varierer med. Hvis brugeren vælger **Udskriv**, genereres der en udskrift, som består af den brugerdefinerede farve og de farver, der ligger tæt på denne farve, på basis af intervalværdien.

Denne proces kan også kopieres for farvekonverteringstabeller af typen Cyan (C), Magenta (M), Gul (Y) og Sort (K). Disse værdier er samlet kendt som CMYK-farve. Standardintervallet er 10 procent for Sort og 20 procent for Cyan, Magenta og Gul. Den intervalværdi, brugeren har angivet for detaljerede farveeksempler, gælder for Cyan, Magenta, Gul og Sort.

Informationsvejledning

Der findes mange publikationer, der kan hjælpe dig med at forstå printeren og dens funktioner.

Hjælpemenuer

Der findes hjælpemenuer i printeren. Du kan udskrive dem fra menuen **Hjælp**. Du kan vælge at udskrive siderne enkeltvist eller udskrive alle siderne ved at vælge **Udskriv alt**.

Vælg dette menupunkt i menuen Hjælp: **... hvis du vil udskrive (... til):**

Udskriv alt	Alle vejledningerne
Farvekvalitet	<i>Farvevejledning</i> til justering og tilpasning af farveoutput
Udskriftskvalitet	<i>Fejlfinding i forbindelse med udskriftskvalitet</i> til løsning af problemer
Udskrivningsvejledning	<i>Udskrivningsvejledning</i> til ilægning af medie
Vejledning til forbrugsstoffer	<i>Vejledning til forbrugsstoffer</i> til bestilling af forbrugsstoffer
Medievejledning	<i>Medievejledning</i> til understøttede størrelser på basis af kilder
Udskriftsfejl	<i>Vejledning om udskriftsfejl</i> for at fastslå, hvilken del der forårsager gentagne fejl
Menuoversigt	<i>Menuoversigt</i> for at få vist tilgængelige menuer og menupunkter
Informationsvejledning (denne side)	Denne side for at finde yderligere oplysninger
Tilslutningsvejledning	<i>Tilslutningsvejledning</i> for at få oplysninger om, hvordan du tilslutter printeren som en lokal printer eller en netværksprinter
Vejledning til flytning af printeren	<i>Sådan flytter du printeren</i> for at få oplysninger om, hvordan du flytter printeren på forsvarlig vis

Installationsark

Installationsark, der fulgte med printeren, indeholder oplysninger om installation af printeren og dens optioner.

Publications-cd

På cd'en *Software og dokumentation* finder du en *Brugervejledning* og en *Vejledning til menuer og meddelelser* samt de korrekte printerdrivere til at få gang i printeren. Den kan også indeholde printerhjælpeprogrammer, skærmskrifttyper samt yderligere dokumentation.

Brugervejledning indeholder oplysninger om ilægning af medie, bestilling af forbrugsstoffer, fejlfinding, udredning af papirstop og fjernelse af optioner. Den indeholder også administrative supportoplysninger.

Vejledning til menuer og meddelelser indeholder oplysninger om, hvordan du ændrer printerindstillingerne for de tilgængelige menupunkter. Den beskriver de tilgængelige menupunkter og værdier.

Andre sprog

Brugervejledning, installationsarket, Vejledning til menuer og meddelelser og hjælpemenuer findes også på andre sprog på cd'en *Software og dokumentation*.

Vejledning til flytning af printeren

Følg disse retningslinjer for at flytte printeren til et andet sted.

FORSIGTIG: Printeren vejer 48 – 82 kg. Der skal mindst tre personer til at løfte den. Brug håndtagene på printeren til at løfte med, og ikke frontpanelet. Pas på ikke at holde fingrene under printeren, når du sætter den ned.

FORSIGTIG: Følg disse retningslinjer for at undgå, at du selv eller printeren lider overlast:

- Der skal mindst tre personer til at løfte printeren på en sikker måde.
- Sluk altid for printeren, inden du flytter den.
- Tag alle ledninger og kabler ud af printeren, inden du flytter den.
- Afmonter alle printeroptioner, inden du flytter printeren. Læg optionerne tilbage i originalemballagen.

Bemærk: Skader på printeren, der skyldes forkert håndtering, dækkes ikke af printerens garanti.

Flytning af printer og optioner til et andet sted

Printeren og optionerne kan flyttes til et andet sted på en sikker måde ved at følge nedenstående retningslinjer:

- Printeren skal holdes oprejst.
- Hvis der bruges en vogn til at flytte printeren, skal den kunne støtte hele printerens underside og være stabil under flytningen. Hvis der bruges en vogn til at flytte optionerne, skal den kunne støtte optionernes dimensioner og være stabil under flytningen.
- Udsæt ikke printeren eller optionerne for voldsomme rystelser, da det kan beskadige dem.

Menuoversigt

Der findes en række menuer, der gør det nemt at ændre printerindstillinger. Menuoversigten herunder viser, hvilke menuer og menupunkter der findes. Enkelte menupunkter er muligvis ikke tilgængelige, da de er baseret på printermodellen eller installerede optioner. Se *Vejledning til menuer og meddelelser* på cd'en *Software og dokumentation* for at få flere oplysninger om menupunkter.

Forbrugsstofsmenu

- Cyan kassette
- Magenta kassette
- Gul kassette
- Sort kassette
- Spildtonerboks
- Fuser
- ITU

Papirmenu

- Standardkilde
- Papirformat/type
- Konfigurer MP
- Erstat med str.
- Papirstruktur
- Papirvægt
- Papirilægning
- Specialtyper
- Generel opsætning
- Indstilling af bakke

Rapporter

- Siden Menuindstillinger
- Enhedsstatistik
- Sidennetværksindstillinger
- Side med trådløs installation
- Profiliste
- Side med NetWare-indstilling
- Udskr. typer
- Udskriv biblio.
- Udskriv demo

Indstillinger

- Menuen Opsætning
- Menuen Finishing
- Menuen Kvalitet
- Testmenu
- Menuen PDF
- Menuen PostScript
- PCL-emul-menu
- Menuen PPDS
- Menuen HTML
- Billedmenu

Netværk/porte

- TCP/IP
- IPv6
- Trådløs
- Standardnetværk og netværk [x]
- Standard USB og USB [x]
- Parallel [x]
- Seriell [x]
- NetWare
- AppleTalk
- LexLink
- USB Direct

Sikkerhed

- Maks. ugyldig PIN
- Jobudløb

Hjælp

- Udskriv alt
- Farvekvalitet
- Udskriftskvalitet
- Udskrivningsvejledning
- Vejledning til forbrugsstoffer
- Medievejledning
- Udskriftsfejl
- Menuoversigt
- Informationsvejledning
- Tilslutningsvejledning
- Vejledning til flytning af printeren

Printerkontrolpanel

Brug kontrolpanelet til at ændre printerindstillinger, annullere udskriftsjob, udskrive rapporter og kontrollere status for forbrugsstoffer. På kontrolpanelet vises der fejlfindingsoplysninger efter behov.

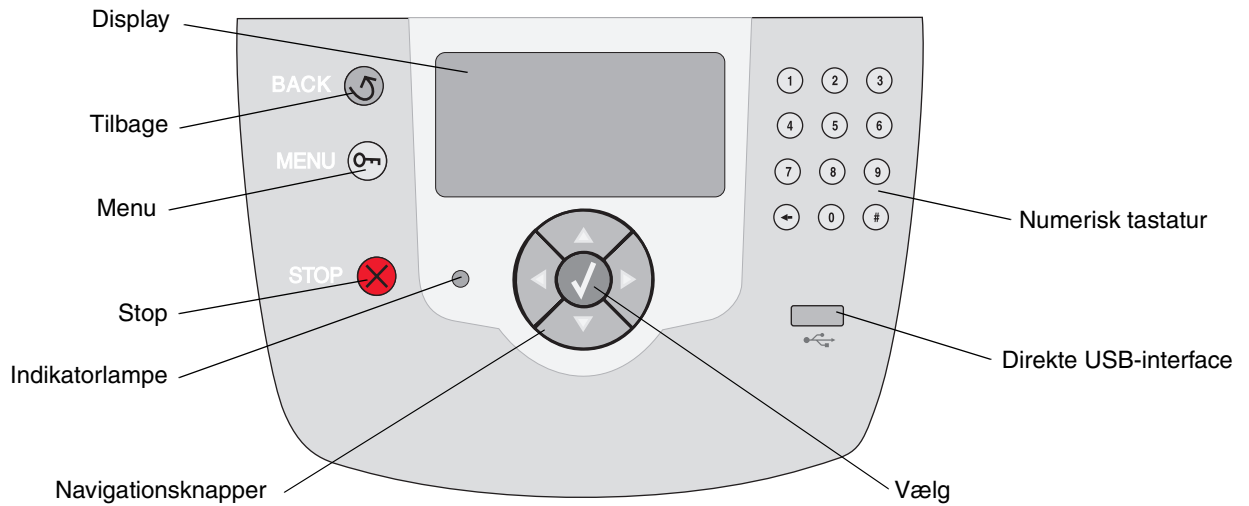

Se *Brugervejledningen* på cd'en *Software og dokumentation* for at få flere oplysninger om kontrolpanelet.

Medievejledning

Printeren understøtter følgende mediestørrelser. Vælg brugerdefinerede størrelser op til det angivne maksimum i indstillingen Universal.

Forklaring Mediestørrelse Dimensioner	✓ – understøttet med størrelsesregistrering		† – understøttet uden størrelsesregistrering*		✗ – understøttes ikke		
	Dimensioner	Skuffer til 500 ark	MP-arkføder	Valgfri højkapacitetsarkføder	Valgfri dupleks-enhed	Valgfri konvolut-skuffe	Valgfri banner-skuffe
A3	297 x 420 mm	✗	✗	✗	✗	✗	✗
A4	210 x 297 mm	✓	†	✓	✓	✗	✗
A5	148 x 210 mm	✓	†	✓	✓	✗	✗
JIS B4	257 x 364 mm	✗	✗	✗	✗	✗	✗
JIS B5	182 x 257 mm	✓	†	✓	✓	✗	✗
Letter	215,9 x 279,4 mm	✓	†	✓	✓	✗	✗
Legal	215,9 x 355,6 mm	✓	†	✓	✓	✗	✗
Executive	184,2 x 266,7 mm	✓	†	✓	✓	✗	✗
Folio	216 x 330 mm	†	†	✗	✓	✗	✗
Statement	139,7 x 215,9 mm	†	†	✗	✓	✗	✗
Tabloid	279 x 432 mm	✗	✗	✗	✗	✗	✗
Universal**	69,85 x 127 mm til 297 x 1.219,2 mm (2,75 x 3,5" til 11,69 x 48")	✓	†	✗	†	✗	✗
Banner	210 til 215,9 mm bred x op til 1.219,2 mm lang (8,27 til 8,5" bred x op til 48" lang)	✗	†	✗	✗	✗	✓

* Understøttet som valgt papir med størrelsesregistrering deaktiveret i de relevante skuffer.

** Når valgt, er siden formateret til 215,9 x 355,6 mm (8,5 x 14"), medmindre andet er angivet.

Forklaring	✓ – understøttet med størrelsesregistrering		† – understøttet uden størrelsesregistrering*		✗ – understøttes ikke		
Mediестørrelse Dimensioner	Dimensioner	Skuffer til 500 ark	MP-arkføder	Valgfri højkapacitetsarkføder	Valgfri dupleks-enhed	Valgfri konvolut-skuffe	Valgfri banner-skuffe
7 3/4 Konvolut (Monarch)	98,4 x 190,5 mm	✗	†	✗	✗	†	✗
9 Konvolut	98,4 x 225,4 mm	✗	†	✗	✗	†	✗
10-konvolut	104,8 x 241,3 mm	✗	†	✗	✗	†	✗
DL-konvolut	110 x 220 mm	✗	†	✗	✗	†	✗
C5 konvolut	162 x 229 mm	✗	†	✗	✗	†	✗
B5 Konvolut	176 x 250 mm	✗	†	✗	✗	†	✗
Anden konvolut***	104,8 mm x 210 mm til 215,9 mm x 355,6 mm (4,125" x 8,27" til 8,5" x 14")	✗	†	✗	✗	†	✗

* Understøttet som valgt papir med størrelsesregistrering deaktiveret i de relevante skuffer.

** Når valgt, er siden formateret til 215,9 x 355,6 mm (8,5 x 14"), medmindre andet er angivet.

Opbevaring af medier

Følg nedenstående retningslinjer for korrekt opbevaring af medier. Retningslinjerne har til formål at hindre problemer med medieindføring og ujævn udskriftskvalitet:

- For at opnå de bedste resultater skal medier opbevares i et miljø, hvor temperaturen er cirka 21° C, og luftfugtigheden er 40%.
- Opbevar kasser med medier på en palle eller hylde og ikke direkte på gulvet.
- Hvis du opbevarer de enkelte papirpakker andre steder end i den oprindelige kasse, skal du sikre dig, at de står på en plan overflade, så kanterne ikke bøjer eller krøller.
- Læg ikke noget oven på mediepakkerne.

Tip, der forebygger papirstop

Følgende tip kan hjælpe dig med at forebygge papirstop:

- Anvend kun anbefalet papir eller specialmedier (kaldet medier).
- Overfyld ikke mediekilderne. Sørg for, at stakhøjden ikke overskrider den maksimale stakhøjde, der angives af markeringsmærkaterne i kilderne.
- Ilæg ikke foldede, bøjede, fugtige eller krøllede medier.

- Bøj, luft og ret papiret ind, før du lægger det i skufferne.
- Anvend ikke medier, der er klippet eller beskåret manuelt.
- Ilæg ikke forskellige mediestørrelser, medier med forskellig vægt eller forskellige medietyper i den samme mediekilde.
- Sørg for, at den anbefalede udskriftsside vender nedad, når du lægger papir i skufferne til 500 ark, og at den vender opad, når du lægger papir i MP-arkføderen eller højkapacitetsarkføderen, i forbindelse med enkeltsidet udskrivning.
- Opbevar mediet i et acceptabelt miljø. Se "Opbevaring af papir".
- Fjern ikke skufferne under udskrivning af et job.
- Skub alle skuffer helt ind, når udskriftsmediet er blevet ilagt.
- Kontroller, at styrene i skuffen er korrekt placeret i forhold til den papirstørrelse, der er lagt i. Sørg for, at styrene ikke skubbes for hårdt ind mod mediestakken.
- Kontroller, at alle kabler, der er sluttet til printeren, er tilsluttet korrekt. Se *installationsarket* for at få flere oplysninger.
- Hvis der opstår papirstop, skal du fjerne papir fra hele mediestien. Du kan finde yderligere oplysninger om mediestien i *Brugervejledningen*.

Udskrivningsvejledning

Få det meste ud af din printer ved at lægge papir korrekt i bakkerne og angive type og størrelse. Bland aldrig papirtyper i en skuffe.

Bemærk: Det er ikke nødvendigt at justere Papirstørrelse, hvis automatisk størrelsesregistrering er aktiveret. Automatisk størrelsesregistrering er som standard aktiveret til printerskuffer, men kan ikke vælges til MP-arkføder.

Ilægning af papir

Printeren understøtter en lang række papirtyper, -størrelser og -vægte. Både standard- og valgfrie skuffer er mærket med indikatorer for maksimal stakkehøjde.

Sådan forhindres papirstop:

- Bøj arkene frem og tilbage for at løsne dem, og luft derefter papiret, inden du lægger det i skuffen. Undgå at folde eller krølle udskriftsmediet. Ret kanterne på stakken ind på en plan overflade.
- Overskrid ikke den maksimale stakhøjde. Hvis skuffen overfyldes, kan der opstå papirstop.



Ilægning af medie i skuffe til 500 ark

- 1 Fjern skuffen fra printeren, og placer den på en plan, jævn overflade.
- 2 Tryk det forreste låsegreb til papirstyret, og skub styret mod skuffens forside.
- 3 Klem sammen om låsegrebet på sidestyret, og placer styret i den korrekte position i forhold til den papirstørrelse, du ilægger.
- 4 Bøj arkene frem og tilbage for at løsne dem, og luft dem derefter.

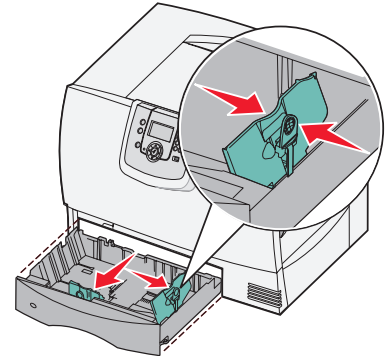

Undgå at folde eller krølle papiret. Ret kanterne på stakken ind på en plan overflade.

- 5 Ilæg papiret med udskriftssiden nedad, som vist. Du må ikke ilægge bøjet eller krøllet papir.

Indikator for maksimal stakkehøjde

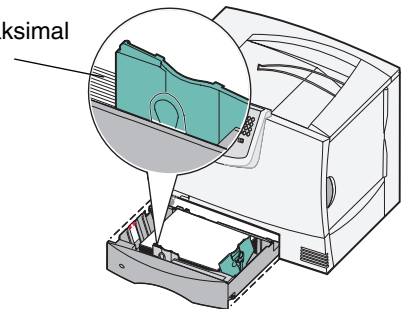

Bemærk: Overskrid ikke den maksimale stakhøjde. Hvis skuffen overfyldes, kan der opstå papirstop.

- 6 Klem sammen om frontstyrets låsegreb, og skub styret helt ind mod papirstakken.
- 7 Monter skuffen igen. Kontroller, at skuffen er skubbet helt ind i printeren.

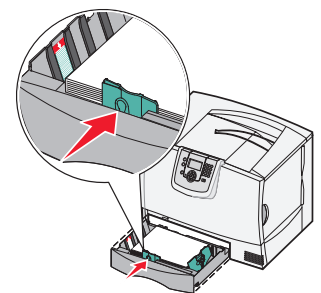

Ilægning af papir i MP-arkføderen

Du kan bruge MP-arkføderen på to måder:

- **Papirskuffe** – Som en papirskuffe. Du kan ilægge papir eller specialmedier i føderen med det formål at lade mediet blive i føderen.
- **Manuel bypass-arkføder** – Som en manuel bypass-arkføder. Du sender et udskriftsjob til føderen og angiver typen og størrelsen af mediet fra computeren. Printerens beder dig herefter om at ilægge det korrekte udskriftsmedie, før den udskriver.

Sådan ilægges papir i MP-arkføderen:

- 1 Åbn MP-arkføderen.
- 2 Tryk låsegrebet af papirstyret sammen, og skub styret helt mod printerens forside.

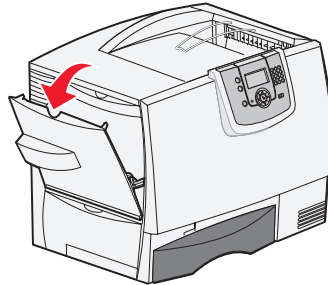

- 3 Bøj arkene frem og tilbage for at løsne dem, og luft dem derefter. Undgå at folde eller krølle udskriftsmediet. Ret kanterne på stakken ind på en plan overflade.

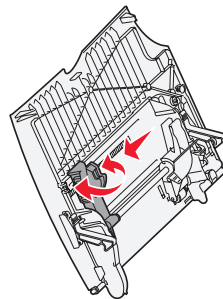

- 4 Arranger papirstakken eller specialmediet korrekt til den størrelse, type og udskriftsmetode, du bruger.
- 5 Placer papiret eller specialmediet med udskriftssiden opad, langs den venstre side af MP-arkføderen, og skub det herefter så langt ind som muligt.

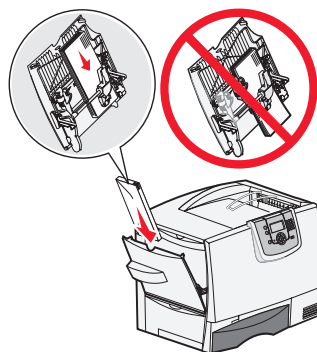

Du må ikke presse mediet ned i arkføderen.

Bemærk: Overskrid ikke den maksimale stakhøjde. Hvis føderen overfyldes, kan der opstå papirstop.

- 6 Klem sammen om frontstyrets låsegreb, og skub styret helt ind mod papirstakken.
- 7 Hvis du ilægger en anden medietype, end den, som du tidligere har ilagt, skal du ændre papirtypeindstillingen for skuffen på kontrolpanelet.

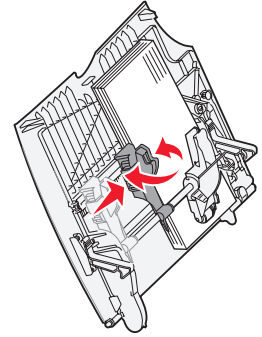

Ilægning af papir i andre inputoptioner

















Yderligere oplysninger om ilægning af papir i andre inputoptioner findes på den cd'en *Software og dokumentation*, der fulgte med printerens.

Angivelse af papirtype og papirstørrelse

Hvis du har angivet Papirtype og Papirstørrelse til de korrekte værdier, sammenkædes skuffer, der indeholder den samme papirtype og papirstørrelse, automatisk af printerens.

Bemærk: Hvis den medietype, du ilægger, er den samme som den forrige medietype, behøver du ikke at ændre indstillingen for Papirtype.

Sådan ændrer du indstillingerne for Papirtype og Papirstørrelse:

- 1 Tryk på  på kontrolpanelet.
- 2 Tryk på , indtil du ser  **Papirmenu**, og tryk derefter på .
- 3 Tryk på , indtil du ser  **Papirformat/type**, og tryk derefter på .
- 4 Tryk på , indtil  vises ud for den ønskede kilde, og tryk derefter på .
- 5 Tryk på , indtil  vises ved siden af den ilagte mediestørrelse, og tryk derefter på .
- 6 Tryk på , indtil  vises ved siden af den ilagte medietype, og tryk derefter på .

Sender valg vises på kontrolpanelet.

- 7 Tryk på  indtil printerens vender tilbage til tilstanden **Klar**.

Udskrivning på specielle medier (transparenter, etiketter osv.)

Følg denne vejledning, når du vil udskrive på medier, som transparenter, karton, blankt papir, etiketter eller konvolutter.

- 1 Ilæg udskriftsmediet som angivet for den skuffe, du anvender. Yderligere vejledning findes på "**Ilægning af papir**" på side 1.
- 2 Angiv Papirtype og Papirstørrelse på kontrolpanelet i henhold til den ilagte udskriftsmedietype. Yderligere vejledning findes på "Angivelse af papirtype og papirstørrelse".
- 3 Angiv papirtypen, papirstørrelsen og kilden i programmet i henhold til den ilagte medietype.
 - a Vælg **Filer** ▶ **Udskriv** i tekstbehandlingsprogrammet, regnearksprogrammet, browseren eller et andet program.
 - b Klik på **Egenskaber** (eller **Indstillinger**, **Printer** eller **Konfiguration** afhængigt af programmet) for at få vist indstillingerne for printerdriveren.
 - c Klik på fanen **Papir**, og vælg derefter skuffen med specialmediet på listen **Papirskuffer**.
 - d Vælg medietype (transparenter, konvolutter osv.) fra rullelisten **Papirtype**.
 - e Vælg specialmediets størrelse på listen **Papirstørrelse**.
 - f Klik på **OK**, og send derefter dit udskriftsjob som normalt.

Se Medievejledning for at finde yderligere oplysninger om papirstørrelser.

Vejledning til forbrugsstoffer

Følgende tabeller viser varenumrene for bestilling af nye tonerkassetter, spildtonerbeholdere, fusere eller billedoverførselsenheder (ITU).

Tonerkassetter

Hvis du vil have oplysninger om bestilling af tonerkassetter, kan du besøge Lexmarks websted på www.lexmark.com.

Denne liste viser de kassetter, du kan bestille:

C770 / C772	C772
<ul style="list-style-type: none"> • Sort tonerkassette • Cyan tonerkassette • Magenta tonerkassette • Gul tonerkassette • Sort tonerkassette (high yield) • Cyan tonerkassette (high yield) • Magenta tonerkassette (high yield) • Gul tonerkassette (high yield) • Sort returprogramtonerkassette • Cyan returprogramtonerkassette • Magenta returprogramtonerkassette • Gul returprogramtonerkassette • Sort returprogramtonerkassette (high yield) • Cyan returprogramtonerkassette (high yield) • Magenta returprogramtonerkassette (high yield) • Gul returprogramtonerkassette (high yield) 	<ul style="list-style-type: none"> • Sort tonerkassette (ekstra high yield) • Cyan tonerkassette (ekstra high yield) • Magenta tonerkassette (ekstra high yield) • Gul tonerkassette (ekstra high yield) • Sort returprogramtonerkassette (ekstra high yield) • Cyan returprogramtonerkassette (ekstra high yield) • Magenta returprogramtonerkassette (ekstra high yield) • Gul returprogramtonerkassette (ekstra high yield)

Spildtonerbeholder

Bestil varenummer 10B3100 for at bestille en ny spildtonerbeholder.

Fuser eller ITU

Se det varenummer, der findes på fuseren eller ITU'en, for at få det korrekte bestillingsnummer til disse dele.

Vejledning til udskriftskvalitet

Du kan løse mange problemer med udskriftskvaliteten ved at udskifte et forbrugsstof eller en vedligeholdelsesdel, hvis levetid er ved at være opbrugt. Kontroller, om der vises en meddelelse om en af printerens forbrugsstoffer i kontrolpanelet.

Brug følgende tabel for at finde en løsning på problemer med udskriftskvaliteten.

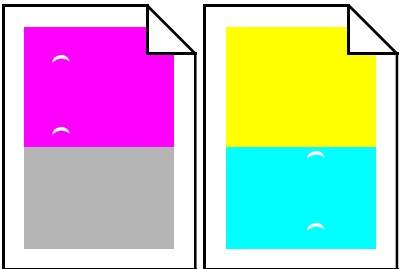
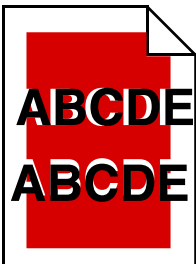
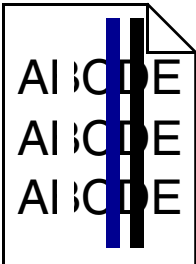
Symptom	Årsag	Løsning
<p>Gentagne fejl på udskriften</p> 	<p>Enten er tonerkassetterne defekte, billedoverførselsenheden og overførselsrullen defekt, eller også er fuseren defekt.</p>	<p>Gentagne mærker af samme farve forekommer flere gange på en side:</p> <p>Udskift kassetten, hvis fejlen forekommer for hver:</p> <ul style="list-style-type: none"> – 48 mm – 97 mm <p>Gentagne mærker i alle farver forekommer på siden:</p> <ul style="list-style-type: none"> • Udskift overførselsrullen, hvis fejlen forekommer for hver 60 mm. • Udskift billedoverførselsenheden, hvis fejlen forekommer for hver 101 mm • Udskift fuserenheden, hvis fejlen forekommer for hver 148 mm <p>Gentagne mærker på hver tredje eller sjette side i alle farver:</p> <p>Udskift billedoverførselsenheden.</p>
<p>Farvepasningsfejl</p> 	<p>Farve er placeret uden for det korrekte område eller overlapper et andet farveområde.</p>	<p>Fra top til bund eller fra højre mod venstre:</p> <ol style="list-style-type: none"> 1 Tag tonerkassetterne ud af printerens, og indsæt dem igen. 2 Juster Farvejustering under menuen Værktøj.
<p>Hvid eller farvet linje</p> 	<p>Enten er tonerkassetterne defekte, billedoverførselsenheden og overførselsrullen defekt, eller også er fuseren defekt.</p>	<ol style="list-style-type: none"> 1 Udskift den farvetonerkassette, der er årsag til linjen. 2 Hvis der stadigvæk er problemer, skal du udskifte billedoverførselsenheden og overførselsrullen. 3 Hvis der stadigvæk er problemer, skal du udskifte fuseren.

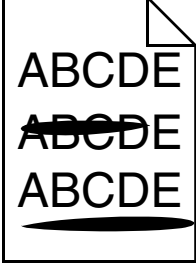
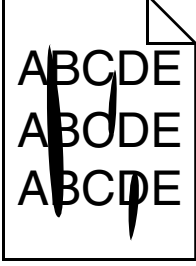
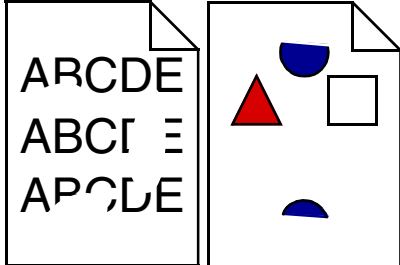
Symptom	Årsag	Løsning
Stribede vandrette linjer 	<p>Tonerkassetterne, overførselsrullen, billedoverførselsenheden eller fuseren er måske defekte, tomme eller slidte.</p>	<p>Udskift tonerkassetten, overførselsrullen, billedoverførselsenheden eller fuseren efter behov.</p> <p>Udskriv vejledningen til afhjælpning af gentagne fejl for at afgøre, hvad der skal udskiftes.</p>
Stribede lodrette linjer 	<ul style="list-style-type: none"> • Toneren tværes ud, inden den brændes fast på papiret. • Tonerkassetten er defekt. 	<ul style="list-style-type: none"> • Hvis papiret er stift, skal du prøve at indføre det fra en anden skuffe. • Udskift den farvetonerkassette, der er årsag til linjen.
Uregelmæssig udskrivning 	<ul style="list-style-type: none"> • Papiret har absorberet fugt pga. en høj luftfugtighed. • Du anvender papir, som ikke overholder printerspecifikationerne. • Billedoverførselsenheden og overførselsrullen er slidte eller defekte. • Fuserenheden er slidt eller defekt. 	<ul style="list-style-type: none"> • Læg papir fra en ny pakke i papirskuffen. • Brug ikke strukturpapir med en ru finish. • Kontroller, at printerens indstillinger for papirtype, papirstruktur og papirvægt passer med det papir du anvender. • Udskift billedoverførselsenheden og overførselsrullen. • Udskift fuserenheden.
Udskriften er for lys	<ul style="list-style-type: none"> • Papirindstillingerne er måske forkerte. • Indstillingen for Tonersværtn.gr. er for lys. • Du anvender papir, som ikke overholder printerspecifikationerne. • Tonerkassetterne er snart brugt. • Tonerkassetterne er defekte eller har været installeret i mere end én printer. 	<ul style="list-style-type: none"> • Kontroller, at printerens indstillinger for papirtype, papirstruktur og papirvægt passer med det papir du anvender. • Vælg en anden indstilling for Tonersværtn.gr. i printerdriveren, før du sender jobbet til udskrivning. • Foretag en justering af farverne i menuen Værktøj. • Ilæg papir fra en ny pakke. • Brug ikke strukturpapir med en ru finish. • Kontroller, at det papir, du lægger i skufferne, ikke er fugtigt. • Udskift tonerkassetterne.
Udskriften er for mørk	<ul style="list-style-type: none"> • Indstillingen for Tonersværtn.gr. er for mørk. • Tonerkassetterne er defekte. 	<ul style="list-style-type: none"> • Vælg en anden indstilling for Tonersværtn.gr. i printerdriveren, før du sender jobbet til udskrivning. • Udskift tonerkassetterne.

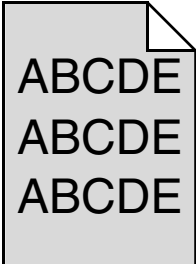
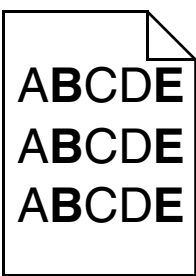
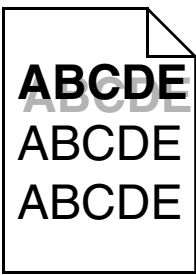
Symptom	Årsag	Løsning
<p>Udskriftskvaliteten for transparenter er dårlig.</p> <p>(Udskriften har lyse eller mørke pletter, toneren er tværet ud, der er vandrette eller lodrette lyse striber, eller farve projekteres ikke).</p>	<ul style="list-style-type: none"> • Du anvender transparenter, som ikke overholder printerspecifikationerne. • Indstillingen for Papirtype for den skuffe, du bruger, er ikke angivet til Transparent. 	<ul style="list-style-type: none"> • Brug kun transparenter, der anbefales af printerproducenten. • Indstillingen for Papirtype skal være angivet til Transparent.
<p>Tonerpletter</p>	<ul style="list-style-type: none"> • Tonerkassetterne er defekte. • Overførselsrullen er slidt eller defekt. • Billedoverførselsenheden er slidt eller defekt. • Fuserenheden er slidt eller defekt. • Der er toner i papirstien. 	<ul style="list-style-type: none"> • Udskift tonerkassetterne. • Udskift overførselsrullen. • Udskift billedoverførselsenheden. • Udskift fuserenheden. • Kontakt kundeservice.
<p>Toneren kan let gnides af papiret, når du rører ved arkene</p>	<ul style="list-style-type: none"> • Indstillingen for Vægt er forkert i forhold til den type papir eller specialmedie, du anvender. • Indstillingen Papirstruktur er forkert i forhold til den type papir eller specialmedie, du anvender. • Indstillingen for Vægt er forkert i forhold til den type papir eller specialmedie, du anvender. • Fuserenheden er slidt eller defekt. 	<ul style="list-style-type: none"> • Skift Papirtype, så den passer til det papir eller specialmedie, du anvender. • Skift indstillingen for Papirstruktur fra Normal til Glat eller Groft. • Skift indstillingen for Vægt af papir fra Almindelig til Karton (eller en anden passende vægt). • Udskift fuserenheden.
<p>Grå baggrund</p> 	<ul style="list-style-type: none"> • Indstillingen for Tonersværtn.gr. er for mørk. • Tonerkassetterne er defekte. 	<ul style="list-style-type: none"> • Vælg en anden indstilling for Tonersværtn.gr. i printerdriveren, før du sender jobbet til udskrivning. • Udskift tonerkassetterne.
<p>Ujævn udskriftstæthed</p> 	<ul style="list-style-type: none"> • Tonerkassetterne er defekte. • Overførselsrullen er slidt eller defekt. • Billedoverførselsenheden er slidt eller defekt. 	<ul style="list-style-type: none"> • Udskift tonerkassetterne. • Udskift overførselsrullen. • Udskift billedoverførselsenheden.
<p>Ekkobilleder</p> 	<p>Tonerniveauet er lavt i tonerkassetterne.</p>	<ul style="list-style-type: none"> • Kontroller, at indstillingen Papirtype er korrekt i forhold til det papir eller specialmedie, du anvender. • Udskift tonerkassetterne.

Symptom	Årsag	Løsning
Beskårne billeder (Noget af det udskrevne er skåret af i siderne eller øverst eller nederst på papiret).	Styrene i den valgte skuffe er angivet til en anden papirstørrelsen end den, der er lagt i skuffen.	Flyt styrene i skuffen til den korrekte position i forhold til den ilagte størrelse.
Forkerte margener	<ul style="list-style-type: none"> Styrene i den valgte skuffe er angivet til en anden papirstørrelsen end den, der er lagt i skuffen. Automatisk størrelsesregistrering er angivet til deaktiveret, men du har ilagt en anden papirstørrelse i en skuffe. Du har f.eks. lagt papir i A4-format i den valgte skuffe, men har ikke angivet Papirstørrelse til A4. 	<ul style="list-style-type: none"> Flyt styrene i skuffen til den korrekte position i forhold til den ilagte størrelse. Angiv en Papirstørrelse, der passer til mediet i skuffen.
Skæve udskrifter (Det udskrevne står placeret skævt på siden).	<ul style="list-style-type: none"> Styrene i den valgte skuffe er ikke placeret i den korrekte position i forhold til den papirstørrelse, der er lagt i skuffen. Du anvender papir, som ikke overholder printerspecifikationerne. 	Flyt styrene i skuffen til den korrekte position i forhold til den ilagte størrelse. Se "Mediespecifikationer" i <i>Brugervejledningen</i> på cd'en <i>Software og dokumentation</i> .
Tomme sider	En eller flere tonerkassetter er defekte eller tomme.	Udskift de defekte tonerkassetter.
Sider, der kun indeholder farve	<ul style="list-style-type: none"> Tonerkassetterne er defekte. Printeren kræver service. 	<ul style="list-style-type: none"> Udskift tonerkassetterne. Kontakt kundeservice.
Papiret krøller meget, når det udskrives og leveres i en bakke	<ul style="list-style-type: none"> Type, Struktur og Vægt passer ikke til anvendte papir eller specialmedie. Papiret har været opbevaret et sted med høj luftfugtighed. 	<ul style="list-style-type: none"> Ret indstillingerne for papirtype, papirstruktur og papirvægt, så de passer med det papir eller specialmedie du anvender i printerens. Ilæg papir fra en ny pakke. Opbevar papiret i den originale indpakning, indtil det skal bruges. Se "Opbevaring af papir" i <i>Brugervejledningen</i> på cd'en <i>Software og dokumentation</i>'en.

Vejledning til afhjælpning af gentagne fejl på udskriften

