

Guida ai collegamenti

Nota: per la stampa locale, è necessario installare il software della stampante (driver) prima di collegare il cavo USB.

Installazione della stampante e del software per la stampa locale con Windows

1 Avviare il CD *Software e documentazione* fornito con la stampante.

2 Fare clic su **Installa stampante e software**.

Nota: alcuni sistemi operativi Windows richiedono diritti di amministratore per installare i driver della stampante sul computer.

3 Fare clic su **Accetto** per accettare le condizioni del contratto di licenza.

4 Selezionare **Consigliata**, quindi fare clic su **Avanti**.

L'opzione Consigliata è l'installazione predefinita per la configurazione locale. Per installare programmi di utilità, modificare le impostazioni o personalizzare i driver di periferica, selezionare **Personalizzata**. Seguire le istruzioni visualizzate sullo schermo.

5 Selezionare **Collegamento locale**, quindi fare clic su **Fine**.

Nota: il caricamento completo dei driver richiede qualche minuto.

6 Chiudere l'applicazione di installazione CD *Software e documentazione*.

7 Collegare il cavo USB. Accertarsi che il simbolo sul cavo coincida con il simbolo USB sulla stampante.

Nota: solo i sistemi operativi Windows 98 SE, Windows Me, Windows 2000, Windows XP e Windows Server 2003 supportano le connessioni USB. Anche alcuni computer UNIX, Linux e Macintosh supportano connessioni USB. Per verificare se il sistema supporta tale connessione, consultare la documentazione del sistema operativo in uso.

8 Collegare un'estremità del cavo di alimentazione alla presa situata sul retro della stampante e l'altra a una presa elettrica dotata di messa a terra.

9 Accendere la stampante.

Dopo aver collegato il cavo USB e acceso la stampante, sul sistema operativo Windows vengono eseguite le schermate plug and play per installare la stampante come nuova periferica hardware. L'installazione dei driver della stampante eseguita al passo 1 dovrebbe soddisfare i requisiti plug and play. Al termine dell'operazione, viene visualizzato un oggetto stampante nella cartella Stampanti.

Nota: al termine delle prove interne eseguite dalla stampante, viene visualizzato il messaggio **Pronta**, a indicare che la stampante è pronta a ricevere i processi. Nel caso venga visualizzato un messaggio diverso da **Pronta**, consultare il CD *Software e documentazione* per istruzioni su come eliminare il messaggio.

10 Inviare una pagina di prova alla stampante.

Uso di un cavo parallelo o seriale

Per istruzioni dettagliate, consultare la *Guida per l'utente* sul CD *Software e documentazione* fornito con la stampante.

Stampa locale con Mac o UNIX/Linux

Per istruzioni dettagliate, consultare la *Guida per l'utente* sul CD *Software e documentazione* fornito con la stampante.

Installazione della stampante e del software per la stampa di rete con Windows

- 1 Accertarsi che la stampante sia spenta e che il cavo di alimentazione sia scollegato dalla presa a muro.
- 2 Collegare la stampante a un hub o connettore LAN utilizzando un cavo Ethernet compatibile con la rete.
- 3 Collegare un'estremità del cavo di alimentazione alla presa situata sul retro della stampante e l'altra a una presa elettrica dotata di messa a terra.
- 4 Accendere la stampante.

Nota: al termine delle prove interne eseguite dalla stampante, viene visualizzato il messaggio **Pronta**, a indicare che la stampante è pronta a ricevere i processi. Nel caso venga visualizzato un messaggio diverso da **Pronta**, consultare il CD Pubblicazioni per istruzioni su come eliminare il messaggio.

- 5 Avviare il CD *Software e documentazione* fornito con la stampante da un computer sulla stessa rete.
- 6 Fare clic su **Installa stampante e software**.
- 7 Fare clic su **Accetto** per accettare le condizioni del contratto di licenza.
- 8 Selezionare **Consigliata**, quindi fare clic su **Avanti**.
- 9 Selezionare **Collegamento in rete**, quindi fare clic su **Avanti**.
- 10 Selezionare il modello della stampante nell'elenco, quindi fare clic su **Avanti**.
- 11 Selezionare la porta della stampante nell'elenco, quindi fare clic su **Fine** per completare l'installazione. Nella cartella delle stampanti sul computer viene creato un oggetto stampante.

Se la porta della stampante non compare nell'elenco, fare clic su **Aggiungi porta**. Immettere le informazioni richieste per creare una nuova porta. Selezionare l'opzione per creare una porta di rete TCP/IP avanzata. Altre opzioni di porta non forniscono una completa funzionalità.

- 12 Inviare una pagina di prova alla stampante.

Altre opzioni di cavi di rete

Le seguenti opzioni possono essere disponibili anche come opzioni di rete per la stampante. Per ulteriori informazioni, consultare la *Guida per l'utente* sul CD *Software e documentazione* fornito con la stampante.

- Server di stampa interni a fibre ottiche
- Server di stampa interni Ethernet
- Server di stampa interni wireless
- Server di stampa esterni Ethernet
- Server di stampa esterni wireless

Istruzioni dettagliate per l'installazione sono fornite con il prodotto.

Stampa in rete con Mac, UNIX/Linux o NetWare

Per informazioni su questo supporto, consultare la *Guida per l'utente* sul CD *Software e documentazione* fornito con la stampante.

Ulteriori informazioni sono contenute nel CD *Software e documentazione* fornito con la stampante. Avviare il CD *Software e documentazione* e fare clic su **Visualizza documentazione**.

Guida alla qualità del colore

Nella presente guida vengono descritte le opzioni disponibili sulla stampante per la regolazione e la personalizzazione della resa del colore.

Menu Qualità

Consente di modificare le impostazioni che influiscono sulla qualità della stampa e sul risparmio del toner.

Selezione di menu	Funzione	Valori	
Modalità di stampa	Consente di stampare le immagini in scala di grigi monocromatica o a colori.	Colore*	
		Solo nero	
Correzione colore	Consente di regolare il colore della stampa in modo da riprodurre il più fedelmente possibile i colori di altri dispositivi di uscita o dei sistemi di colore standard. A causa della differenza tra colori additivi e sottrattivi, alcuni colori visualizzabili sul monitor non possono essere riprodotti sulle stampe.	Automatico*	Vengono applicate diverse tavole di conversione del colore a ciascun oggetto della pagina stampata in base al tipo di oggetto e al modo in cui viene specificato il colore a esso associato.
		Attivato	Non viene applicata alcuna correzione del colore.
		Manuale	Consente di personalizzare le tavole di conversione del colore applicate a ciascun oggetto sulla pagina stampata in base al tipo di oggetto e al modo in cui viene specificato il colore a esso associato. La personalizzazione viene eseguita utilizzando le opzioni della voce di menu Colore manuale.
Risoluzione stampa	Consente di selezionare la qualità delle stampe in uscita.	1200 dpi	
		QC 4800*	
Intensità toner	Consente di scurire o schiarire la stampa e di risparmiare il toner.	Da 1 a 5	4* è l'impostazione predefinita. Selezionare un valore inferiore per schiarire la stampa o risparmiare il toner.
Risparmio colore	Consente di risparmiare il toner nella grafica e nelle immagini garantendo una qualità di stampa elevata. Viene ridotta la quantità di toner utilizzata per la stampa di grafica e immagini e il testo viene stampato con la quantità di toner predefinita. Se selezionata, questa opzione ha la priorità sulle impostazioni di Intensità toner. L'opzione Risparmio colore non è supportata in PPDS ed è parzialmente supportata dal driver di emulazione PCL.	Attivato	
		Disattivato*	

Selezione di menu	Funzione	Valori	
Luminosità RGB	Consente di regolare la luminosità, il contrasto e la saturazione della resa del colore. Queste funzioni non influiscono sui file in cui vengono utilizzate le specifiche del colore CMYK. Per ulteriori informazioni sulle specifiche dei colori, consultare le domande frequenti sulla stampa a colori nella <i>Guida per l'utente</i> contenuta nel CD Pubblicazioni.	-6, -5, -4, -3, -2, -1, 0*, 1, 2, 3, 4, 5, 6	-6 è il valore minimo 6 è il valore massimo 0 è l'impostazione predefinita
Contrasto RGB		0*, 1, 2, 3, 4, 5	0 è l'impostazione predefinita 5 è il valore massimo
Saturazione RGB		0*, 1, 2, 3, 4, 5	0 è l'impostazione predefinita 5 è il valore massimo
Bilanciamento colore	Consente di eseguire lievi variazioni di colore sulla stampa aumentando e diminuendo la quantità di toner utilizzato per ciascun livello di colore.	Ciano	-5, -4, -3, -2, -1, 0*, 1, 2, 3, 4, 5 -5 è il valore minimo 5 è il valore massimo
		Magenta	
		Giallo	
		Nero	
		Ripr. val. pred.	Imposta i valori di Ciano, Magenta, Giallo e Nero su 0 (zero).
Campioni colore	Facilita la scelta dei colori da stampare. È possibile stampare pagine dei campioni colore per ciascuna tavola di conversione del colore RGB e CMYK utilizzata nella stampante. Le pagine di esempio sono costituite da una serie di caselle colorate con una combinazione RGB o CMYK che crea il colore visualizzato per ciascuna casella. Tali pagine consentono di stabilire le combinazioni RGB o CMYK da utilizzare nelle applicazioni software per creare i colori di stampa desiderati. L'interfaccia del server Web incorporato della stampante, disponibile solo nei modelli di rete, offre una maggiore flessibilità e consente di stampare campioni di colore dettagliati.	sRGB schermo	Consente di stampare i campioni RGB utilizzando le tavole di conversione del colore sRGB schermo.
		sRGB vivace	Consente di stampare i campioni RGB utilizzando le tavole di conversione del colore sRGB vivace.
		Schermo – Nero reale	Consente di stampare i campioni RGB utilizzando le tavole di conversione del colore Schermo – Nero reale.
		Vivace	Consente di stampare i campioni RGB utilizzando le tavole di conversione del colore Vivace.
		Disattivato – RGB	Non viene applicata alcuna conversione del colore.
		CMYK US	Consente di stampare i campioni CMYK utilizzando le tavole di conversione del colore CMYK US.
		CMYK Euro	Consente di stampare i campioni CMYK utilizzando le tavole di conversione del colore CMYK Euro.
		CMYK vivace	Consente di stampare i campioni CMYK utilizzando le tavole di conversione del colore CMYK vivace.
		CMYK disattivato	Non viene applicata alcuna conversione del colore.

Selezione di menu	Funzione	Valori	
Colore manuale	Consente di personalizzare le conversioni di colore RGB o CMYK applicate a ciascun oggetto della pagina stampata. La conversione del colore dei dati specificata utilizzando le combinazioni RGB può essere personalizzata in base al tipo di oggetto (testo, grafica o immagine) tramite il pannello operatore della stampante.	Immagine RGB	<p>sRGB schermo* – Applica una tavola di conversione del colore per ottenere colori simili a quelli visualizzati sullo schermo del computer.</p> <p>sRGB vivace – Aumenta la saturazione del colore per la tavola di conversione del colore sRGB schermo. È consigliato per grafica aziendale e testo.</p> <p>Schermo – Nero reale – Applica una tavola di conversione del colore per ottenere colori simili a quelli visualizzati sullo schermo del computer quando si utilizza soltanto il toner nero per ottenere colori in scala di grigi.</p> <p>Vivace – Applica una tavola di conversione del colore che produce colori più vivaci e brillanti.</p> <p>Disattivato – Non viene applicata alcuna conversione del colore.</p>
		Testo RGB	sRGB schermo
		Grafica RGB	<p>sRGB vivace*</p> <p>Schermo – Nero reale</p> <p>Vivace</p> <p>Disattivato</p>
		Immagine CMYK Testo CMYK Grafica CMYK	<p>CMYK US* (valori predefiniti specifici per il paese/regione) – Applica una tavola di conversione per ottenere colori simili alla resa del colore SWOP.</p> <p>CMYK Euro* (valori predefiniti specifici per il paese/regione) – Applica una tavola di conversione per ottenere colori simili alla resa del colore EuroScale.</p> <p>CMYK vivace – Aumenta la saturazione del colore per la tavola di conversione del colore CMYK US.</p> <p>Disattivato – Non viene applicata alcuna conversione del colore.</p>
Regolazione colore	La regolazione automatica del colore viene eseguita regolarmente durante la stampa; la regolazione può essere eseguita manualmente mediante questa operazione.	Non è disponibile alcuna selezione per questa operazione. Premere  per attivare questa funzione.	

Selezione di menu	Funzione	Valori	
Migl. linee sott.	Consente di utilizzare una modalità di stampa migliore per determinati tipi di file contenenti righe sottili, ad esempio disegni tecnici, mappe, diagrammi di circuiti elettronici e diagrammi di flusso. Migl. linee sott. non è una voce di menu. Questa impostazione è disponibile solo nel driver di emulazione PLC, nel driver PostScript o sul server Web incorporato della stampante.	Attivato	Nel driver, attivare la casella di controllo.
		Disattivato*	Nel driver, disattivare la casella di controllo.

Risoluzione dei problemi di qualità del colore

In questa sezione vengono fornite le risposte ad alcune domande relative al colore; viene inoltre descritto come utilizzare alcune funzioni del menu Qualità per risolvere i problemi più frequenti relativi al colore.

Nota: consultare la sezione "Guida alla qualità di stampa e alla risoluzione dei problemi" della Guida rapida, in cui vengono fornite le soluzioni per i problemi di qualità di stampa più frequenti, alcuni dei quali possono influire sulla qualità del colore.

Domande frequenti sulla stampa a colori

Cos'è il colore RGB?

Il rosso, il verde e il blu chiaro possono essere mescolati in varie percentuali per produrre una vasta gamma di colori presenti in natura. Ad esempio, unendo rosso e verde chiaro si ottiene il giallo chiaro. Gli schermi di televisori e computer creano i colori in questo modo. Il colore RGB è un metodo di descrizione dei colori che indica la quantità di rosso, verde e blu chiaro necessaria per riprodurre un particolare colore.

Cos'è il colore CMYK?

Gli inchiostri o i toner ciano, magenta, giallo e nero possono essere stampati in varie percentuali per produrre una vasta gamma di colori presenti in natura. Ad esempio, unendo ciano e giallo si ottiene il verde. Macchine da stampa, stampanti a getto d'inchiostro e stampanti laser a colori creano i colori in questo modo. Il colore CMYK è un metodo di descrizione dei colori che indica la quantità di ciano, magenta, giallo e nero necessaria per riprodurre un particolare colore.

Come si specifica il colore del documento da stampare?

Generalmente le applicazioni software specificano il colore del documento utilizzando combinazioni di colori RGB e CMYK e consentono di modificare il colore di ciascun oggetto del documento. Poiché le procedure per la modifica dei colori variano a seconda dell'applicazione, consultare la Guida dell'applicazione software per informazioni al riguardo.

Come viene indicato il colore da stampare?

Quando si stampa un documento, alla stampante vengono inviate le informazioni relative al tipo e al colore di ciascun oggetto. Le informazioni sul colore vengono inviate tramite tabelle di conversione del colore che convertono il colore in specifiche quantità di toner ciano, magenta, giallo e nero necessarie per riprodurre il colore desiderato. Le informazioni relative al tipo di oggetto, vengono trasmesse mediante diverse tabelle di conversione del colore a seconda dei tipi di oggetto. È possibile, ad esempio, applicare un tipo di tabella di conversione del colore al testo e un altro alle immagini fotografiche.

È necessario utilizzare il driver di emulazione PostScript o PCL per ottenere colori di qualità superiore? Quali sono le impostazioni del driver consigliate per ottenere una stampa ottimale dei colori?

Per ottenere colori di qualità superiore, è consigliabile utilizzare il driver PostScript, le cui impostazioni predefinite garantiscono una qualità ottimale per la maggior parte delle stampe.

Perché il colore sulla stampa non corrisponde a quello visualizzato sullo schermo del computer?

Utilizzando le tabelle di conversione del colore nella modalità per la correzione automatica del colore, si ottengono generalmente colori simili a quelli di uno schermo di computer standard. Tuttavia, a causa delle diverse tecnologie utilizzate per stampanti e monitor, molti colori generati su un monitor non possono essere riprodotti con una stampante laser a colori. Le variazioni del monitor e le condizioni di illuminazione possono influire sulla corrispondenza tra i colori. Per informazioni sull'uso delle pagine di Campioni colore della stampante per la risoluzione di alcuni problemi di corrispondenza tra i colori, leggere la risposta alla domanda "Com'è possibile ottenere la corrispondenza di un particolare colore (ad esempio di un logo aziendale)?" a pagina 6.

I colori del documento stampato appaiono falsati. È possibile regolarli?

È possibile che prevalga un colore sulle pagine stampate, ad esempio il documento appare troppo rosso. Questo problema può essere causato dalle condizioni ambientali, dal tipo di carta, dalle condizioni di illuminazione o dalle impostazioni specificate dall'utente. In questi casi, è possibile utilizzare la funzione **Bilanciamento colore** per regolare i colori. L'impostazione Bilanciamento colore consente di regolare la quantità di toner utilizzata in ciascun livello di colore. Impostando i colori ciano, magenta, giallo e nero su dei valori positivi (o negativi) nel menu Bilanciamento colore, è possibile aumentare o ridurre lievemente la quantità di toner utilizzata per un determinato colore. Se, ad esempio, la pagina stampata appare troppo rossa, è possibile ridurre la quantità di magenta e giallo per migliorare il colore.

È possibile aumentare la lucidità della stampa finale?

È possibile ottenere una maggiore lucentezza impostando la risoluzione di stampa su 1200 dpi.

I lucidi a colori risultano troppo scuri quando vengono proiettati. È possibile migliorare il colore?

Questo problema si verifica generalmente quando si proiettano i lucidi con la lavagna luminosa riflettente. Per ottenere una qualità di proiezione del colore ottimale, è consigliabile utilizzare la lavagna luminosa trasmissiva. Se è necessario utilizzare una lavagna luminosa riflettente, impostare i valori di **Intensità toner** su 1, 2 o 3 per schiarire il lucido. Assicurarsi di stampare su lucidi a colori consigliati. Per ulteriori informazioni, consultare la sezione "Informazioni sulla carta e sui supporti speciali" della *Guida per l'utente* sul CD *Software e documentazione*.

L'opzione **Risparmio colore** deve essere **disattivata** per regolare **Intensità toner**.

Cos'è la correzione del colore manuale?

Le tabelle di conversione del colore applicate a ciascun oggetto sulla pagina stampata quando si utilizza l'impostazione predefinita per la correzione automatica del colore generano il colore ottimale per la maggior parte dei documenti. È tuttavia possibile applicare una mappatura diversa delle tabelle del colore. È possibile eseguire questa personalizzazione utilizzando il menu **Colore manuale** e l'impostazione per la correzione del colore manuale.

Tale impostazione applica le mappature delle tavole di conversione del colore RGB e CMYK definite nel menu **Colore manuale**. È possibile selezionare una delle cinque tabelle di conversione del colore disponibili per gli oggetti RGB (sRGB schermo, Schermo – Nero reale, sRGB vivace, Disattivato e Vivace) e una delle quattro tabelle disponibili per gli oggetti CMYK (CMYK US, CMYK Euro, CMYK vivace e Disattivato).

Nota: la correzione del colore manuale non è utile se l'applicazione software non specifica i colori con combinazioni RGB o CMYK o nei casi in cui l'applicazione o il sistema operativo regoli i colori specificati nell'applicazione tramite la gestione dei colori.

Com'è possibile ottenere la corrispondenza di un particolare colore (ad esempio di un logo aziendale)?

A volte è necessario che il colore di un particolare oggetto sulla stampa corrisponda il più possibile all'originale. Un tipico esempio è rappresentato dal logo aziendale. Talvolta la stampante non è in grado di riprodurre esattamente il colore desiderato, tuttavia in genere è possibile identificare corrispondenze di colori appropriate. La voce di menu **Campioni colore** fornisce informazioni utili per la risoluzione di questo particolare tipo di problema di corrispondenza tra i colori.

I nove valori di Campioni colore corrispondono alle tabelle di conversione del colore della stampante. Se si seleziona uno di questi valori, vengono stampate alcune pagine contenenti centinaia di caselle colorate. In ogni casella è presente una combinazione CMYK o RGB a seconda della tabella selezionata. Il colore di ciascuna casella si ottiene facendo passare la combinazione CMYK o RGB attraverso la tabella di conversione del colore selezionata.

È possibile esaminare le pagine dei campioni di colore e individuare la casella il cui colore si avvicina maggiormente a quello desiderato. Se è presente una casella di un colore simile a quello desiderato ma si preferisce esaminare i colori presenti nell'area in modo più dettagliato, è possibile accedere ai campioni colore dettagliati utilizzando l'interfaccia del server Web incorporato della stampante, disponibile solo nei modelli di rete.

La combinazione di colori della casella può essere utilizzata per modificare il colore dell'oggetto in un'applicazione software. Le informazioni sulla modifica del colore di un oggetto sono disponibili nella guida dell'applicazione. È possibile che sia necessaria la correzione di colore manuale per utilizzare la tavola di conversione del colore selezionata per un oggetto particolare.

Le pagine dei campioni di colore da utilizzare per un problema di corrispondenza di colori specifico variano in base all'impostazione di **Correzione colore** (Automatico, Disattivato o Manuale), al tipo di oggetto che si sta stampando (testo, grafica o immagini) e al tipo di colore specificato nell'applicazione software (combinazioni RGB o CMYK). Quando l'opzione **Correzione colore** è impostata su **Disattivato**, il colore si basa sulle informazioni relative al processo di stampa; non viene applicata alcuna conversione del colore. La seguente tabella mostra le pagine di Campioni colore da utilizzare.

Specifiche del colore dell'oggetto da stampare	Classificazione dell'oggetto da stampare	Impostazione di Correzione colore sulla stampante	Pagine di Campioni colore da stampare e utilizzare per la corrispondenza dei colori
RGB	Testo	Automatico	sRGB vivace
		Manuale	Impostazione del testo RGB a colori manuale
	Grafica	Automatico	sRGB vivace
		Manuale	Impostazione della grafica RGB a colori manuale
	Immagine	Automatico	sRGB schermo
		Manuale	Impostazione delle immagini RGB a colori manuale

Specifica del colore dell'oggetto da stampare	Classificazione dell'oggetto da stampare	Impostazione di Correzione colore sulla stampante	Pagine di Campioni colore da stampare e utilizzare per la corrispondenza dei colori
CMYK	Testo	Automatico	CMYK US o CMYK EURO
		Manuale	Impostazione del testo CMYK a colori manuale
	Grafica	Automatico	CMYK US
		Manuale	Impostazione della grafica CMYK a colori manuale
	Immagine	Automatico	CMYK US
		Manuale	Impostazione delle immagini CMYK a colori manuale

Nota: le pagine di Campioni colore non sono utili se l'applicazione software non specifica i colori con combinazioni RGB o CMYK. Inoltre, in alcuni casi l'applicazione software o il sistema operativo imposta le combinazioni RGB o CMYK specificate tramite la gestione dei colori. Il colore stampato potrebbe non corrispondere esattamente a quello delle pagine di Campioni colore.

Cosa sono e come si accede ai campioni colore dettagliati?

Queste informazioni riguardano solo i modelli di rete.

I campioni colore dettagliati sono pagine simili a quelle predefinite dei campioni colore accessibili dal menu Qualità sul pannello operatore della stampante o dal menu Configurazione nel server Web incorporato della stampante. I campioni colore predefiniti selezionati tramite tali metodi presentano un valore di incremento del 10% per Rosso (R), Verde (G) e Blu (B). Insieme, questi valori sono noti come colore RGB. Se si individua un valore simile a quello desiderato ma si preferisce esaminare più colori in un'area circostante, è possibile utilizzare i campioni di colore dettagliati per immettere il valore del colore desiderato e un valore di incremento minore o più specifico. Ciò consente di stampare alcune pagine contenenti caselle di colore simile a quello desiderato.

Per accedere ai campioni colore dettagliati, utilizzare l'interfaccia del server Web incorporato della stampante. Selezionare l'opzione Campioni colore nel menu Configurazione. Vengono visualizzate nove opzioni di tabelle di conversione del colore e i tre pulsanti Stampa, Dettagliato e Ripristina.

Se si seleziona una tabella di conversione del colore e si preme il pulsante **Stampa**, vengono stampate le pagine dei campioni colore predefiniti. Se si seleziona una tabella di conversione del colore e si preme il pulsante **Dettagliato**, viene visualizzata una nuova interfaccia che consente di inserire valori personalizzati per R, G e B per il colore desiderato. È inoltre possibile inserire un valore di incremento che definisce la differenza tra i valori RGB di ciascuna casella. Se si seleziona **Stampa**, viene stampato un documento con il colore specificato dall'utente e i colori simili in base al valore di incremento.

È possibile ripetere questo procedimento per le tabelle di conversione dei colori Ciano (C), Magenta (M), Giallo (Y) e Nero (K). Insieme, questi valori sono noti come colore CMYK. L'incremento predefinito è del 10% per Nero e del 20% per Ciano, Magenta e Giallo. Il valore di incremento definito dall'utente per i campioni colore dettagliati si applica a Ciano, Magenta, Giallo e Nero.

Guida informativa

Sono disponibili numerose pubblicazioni che descrivono la stampante e le relative funzioni.

Pagine del menu Guida

È possibile stampare le pagine di riferimento del menu Guida residenti nella stampante. Selezionare le singole pagine da stampare o scegliere **Stampa tutto** per stamparle tutte.

Selezionare questa ... per stampare (... per): voce nel menu

Guida:

Stampa tutto	Tutti i manuali
Qualità colore	<i>Guida alla qualità del colore</i> per regolare e personalizzare la resa del colore
Qualità di stampa	<i>Guida alla qualità di stampa</i> e alla risoluzione di eventuali problemi
Guida alla stampa	<i>Guida alla stampa</i> per caricare i supporti
Guida ai mat. di cons.	<i>Guida ai materiali di consumo</i> per la richiesta dei materiali
Guida supporti	<i>Guida supporti</i> per le dimensioni supportate a seconda delle origini
Difetti stampa	<i>Guida ai difetti di stampa</i> per individuare la parte che causa un difetto ricorrente
Mappa dei menu	<i>Mappa dei menu</i> per elencare i menu e le voci di menu disponibili
Guida informativa (questa pagina)	La pagina presente che consente di individuare informazioni aggiuntive
Collegamenti	<i>Guida ai collegamenti</i> per informazioni sul collegamento della stampante come stampante locale o di rete
Guida allo spostam.	<i>Guida allo spostamento della stampante</i> per istruzioni su come spostare la stampante in modo sicuro

Istruzioni di installazione

Nelle *Istruzioni di installazione* fornite con la stampante sono disponibili informazioni sull'installazione della stampante e delle relative opzioni.

CD Pubblicazioni

Il CD *Software e documentazione* contiene una *Guida per l'utente*, una *Guida ai menu e ai messaggi* e i driver necessari per installare e utilizzare la stampante. Potrebbe anche contenere programmi di utilità, font dello schermo e documentazione aggiuntiva.

Nella *Guida per l'utente* vengono fornite informazioni su caricamento di supporti, richiesta di materiali di consumo, risoluzione di problemi, rimozione di inceppamenti e di opzioni. Sono comprese inoltre informazioni sul supporto amministrativo.

Nella *Guida ai menu e ai messaggi* vengono fornite informazioni sulla modifica delle impostazioni della stampante per ogni voce di menu disponibile. Vengono descritte le voci e i valori disponibili.

Altre lingue

La *Guida per l'utente*, le *Istruzioni di installazione*, la *Guida ai menu e ai messaggi* e le pagine del menu Guida sono disponibili anche in altre lingue sul CD *Software e documentazione*.

Guida allo spostamento della stampante

Per spostare la stampante, seguire le istruzioni riportate di seguito.

ATTENZIONE: il peso della stampante è compreso tra 48 e 82 kg (105 – 181 libbre) e per sollevarla sono necessarie almeno tre (3) persone. Utilizzare gli appositi punti di presa e non sollevare la stampante dal lato anteriore; fare attenzione alle dita quando la si posiziona.

ATTENZIONE: per evitare di ferirsi o di danneggiare la stampante, seguire le istruzioni riportate di seguito.

- Sollevare la stampante sempre con l'aiuto di almeno altre due persone.
- Spegnerne sempre la stampante utilizzando l'interruttore di alimentazione prima di spostarla.
- Scollegare tutti i cavi della stampante prima di spostarla.
- Prima di spostare la stampante, rimuovere tutte le opzioni e sistemarle nella confezione originale.

Nota: i danni provocati da un errato spostamento della stampante non sono coperti dalla garanzia.

Spostamento della stampante e delle opzioni

Per spostare in modo sicuro la stampante e le opzioni, seguire le precauzioni riportate di seguito:

- Mantenere la stampante in posizione verticale.
- Un qualsiasi carrellino utilizzato per trasportare la stampante deve essere tale da supportarne l'intera base e rimanere stabile durante lo spostamento. Un qualsiasi carrellino utilizzato per trasportare le opzioni deve essere tale da supportarne le dimensioni e rimanere stabile durante lo spostamento.
- Non effettuare movimenti molto bruschi in quanto potrebbero danneggiare la stampante e le opzioni.

Mappa dei menu

Sono disponibili alcuni menu che consentono di modificare facilmente le impostazioni della stampante. Di seguito vengono riportati i menu e le relative voci. È possibile che alcune voci di menu non siano disponibili sul modello di stampante in uso o per le opzioni installate. Per ulteriori informazioni sulle voci di menu, consultare la *Guida ai menu e ai messaggi* sul CD *Software e documentazione*.

Menu Mat. consumo

Cartuccia ciano
Cartuccia magenta
Cartuccia giallo
Cartuccia nero
Contenitore toner di scarto
Unità di fusione
UTI

Menu Carta

Origine predefinita
Dimensioni/tipo carta
Configura MU
Sostituisci dimensioni
Grana carta
Peso carta
Caricamento carta
Tipi personalizzati
Impostazione generale
Installaz. raccogliatore

Report

Pagina impost. menu
Statistiche periferica
Pagina impost. rete
Pag. impostaz. wireless
Elenco profili
Pag. impost. NetWare
Stampa font
Stampa directory
Stampa demo

Impostazioni

Menu Impostazioni
Menu Finitura
Menu Qualità
Menu Utilità
Menu PDF
Menu PostScript
Menu Emulaz. PCL
Menu PPDS
Menu HTML
Menu Immagine

Rete/Porte

TCP/IP
IPv6
Wireless
Rete standard e Rete [x]
USB standard e USB [x]
Parallela [x]
Seriale [x]
NetWare
AppleTalk
LexLink
USB diretta

Protezione

PIN max non valido
Scadenza processo

Guida

Stampa tutto
Qualità colore
Qualità di stampa
Guida alla stampa
Guida ai mat. di cons.
Guida supporti
Difetti stampa
Mappa dei menu
Guida informativa
Collegamenti
Guida allo spostam.

Pannello operatore della stampante

Utilizzare il pannello operatore per modificare le impostazioni della stampante, annullare processi di stampa, stampare report e verificare lo stato dei materiali di consumo. Sul pannello operatore vengono visualizzate informazioni sulla risoluzione di eventuali problemi.

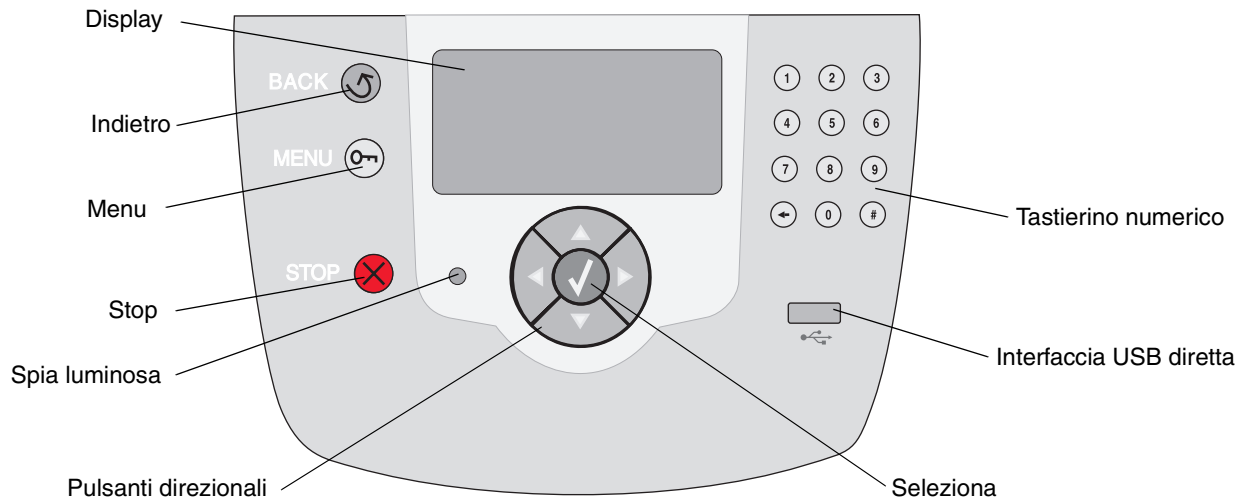

Per ulteriori informazioni sul pannello operatore, consultare la *Guida per l'utente* nel CD *Software e documentazione*.

Guida ai supporti

La stampante supporta i seguenti formati di supporti. Selezionare i formati personalizzati fino al valore massimo specificato per l'impostazione Universale.

Legenda	✓ – supportato con la funzione di rilevamento delle dimensioni	† – supportato senza la funzione di rilevamento delle dimensioni*	✗ – non supportato				
Supporti	Dimensioni	Vassoi da 500 fogli	Alimentatore multiuso	Alimentatore opzionale ad alta capacità	Unità fronte/retro opzionale	Cassetto buste opzionale	Vassoio per striscioni opzionale
A3	297 x 420 mm (11,7 x 16,5 pollici)	✗	✗	✗	✗	✗	✗
A4	210 x 297 mm (8,27 x 11,7 pollici)	✓	†	✓	✓	✗	✗
A5	148 x 210 mm (5,83 x 8,27 pollici)	✓	†	✓	✓	✗	✗
JIS B4	257 x 364 mm (10,1 x 14,3 pollici)	✗	✗	✗	✗	✗	✗
JIS B5	182 x 257 mm (7,17 x 10,1 pollici)	✓	†	✓	✓	✗	✗
Letter	215,9 x 279,4 mm (8,5 x 11 pollici)	✓	†	✓	✓	✗	✗
Legal	215,9 x 355,6 mm (8,5 x 14 pollici)	✓	†	✓	✓	✗	✗
Executive	184,2 x 266,7 mm (7,25 x 10,5 pollici)	✓	†	✓	✓	✗	✗
Folio	216 x 330 mm (8,5 x 13 pollici)	†	†	✗	✓	✗	✗
Statement	139,7 x 215,9 mm (5,5 x 8,5 pollici)	†	†	✗	✓	✗	✗
Tabloid	279 x 432 mm (11 x 17 pollici)	✗	✗	✗	✗	✗	✗
Universale**	Da 69,85 x 127 mm a 297 x 1219,2 mm (2,75 x 3,5 pollici a 11,69 x 48 pollici)	✓	†	✗	†	✗	✗

* Supportata come carta selezionata con l'opzione di rilevamento delle dimensioni deselezionata nei vassoi appropriati.

** Se è selezionato questo formato, la pagina ha dimensioni pari a 215,9 x 355,6 mm (8,5 x 14 pollici), a meno che diversamente specificato.

Legenda		✓ – supportato con la funzione di rilevamento delle dimensioni	† – supportato senza la funzione di rilevamento delle dimensioni [*]	✗ – non supportato			
Supporti	Dimensioni	Vassoi da 500 fogli	Alimentatore multiuso	Alimentatore opzionale ad alta capacità	Unità fronte/retro opzionale	Cassetto buste opzionale	Vassoio per striscioni opzionale
Striscione	Da 210 a 215,9 mm di larghezza e fino a 1219,2 mm di lunghezza (da 8,27 a 8,5 pollici di larghezza e fino a 48 pollici di lunghezza)	✗	†	✗	✗	✗	✓
Busta 7 3/4 (Monarch)	98,4 x 190,5 mm (3,875 x 7,5 pollici)	✗	†	✗	✗	†	✗
Busta 9	98,4 x 225,4 mm (3,875 x 8,9 pollici)	✗	†	✗	✗	†	✗
Busta 10	104,8 x 241,3 mm (4,12 x 9,5 pollici)	✗	†	✗	✗	†	✗
Busta DL	110 x 220 mm (4,33 x 8,66 pollici)	✗	†	✗	✗	†	✗
Busta C5	162 x 229 mm (6,38 x 9,01 pollici)	✗	†	✗	✗	†	✗
Busta B5	176 x 250 mm (6,93 x 9,84 pollici)	✗	†	✗	✗	†	✗
Altre buste^{***}	Da 104,8 x 210 mm a 215,9 x 355,6 mm (da 4,125 x 8,27 pollici a 8,5 x 14 pollici)	✗	†	✗	✗	†	✗

^{*} Supportata come carta selezionata con l'opzione di rilevamento delle dimensioni deselezionata nei vassoi appropriati.

^{**} Se è selezionato questo formato, la pagina ha dimensioni pari a 215,9 x 355,6 mm (8,5 x 14 pollici), a meno che diversamente specificato.

Conservazione dei supporti

Per una conservazione appropriata dei supporti, attenersi alle indicazioni fornite di seguito per evitare eventuali problemi di alimentazione dei supporti e di qualità di stampa non uniforme:

- Per ottenere prestazioni ottimali, conservare i supporti in un ambiente con temperatura di circa 21°C (70°F) e con umidità relativa del 40%.
- Riporre le confezioni dei supporti in uno scatolone o su uno scaffale anziché sul pavimento.

- Se si desidera conservare le singole confezioni fuori dall'imballaggio originale, riporle su una superficie piana in modo da non deformarne i bordi.
- Non poggiare oggetti sui pacchi dei supporti.

Come evitare inceppamenti

I suggerimenti indicati di seguito consentono di evitare gli inceppamenti:

- Utilizzare solo carta consigliata o supporti speciali (definiti supporti).
- Non caricare eccessivamente le origini dei supporti. Controllare che la risma non superi l'altezza massima indicata dalle etichette di caricamento presenti nelle origini.
- Non caricare supporti piegati, squalciti, umidi o arricciati.
- Flettere, aprire a ventaglio e allineare i supporti prima di caricarli.
- Non utilizzare supporti tagliati o rifilati a mano.
- Non mischiare tipi, pesi o dimensioni di supporti diversi nella stessa origine.
- Accertarsi che il lato consigliato per la stampa su una sola facciata sia rivolto verso il basso quando si caricano vassoi da 500 fogli e rivolto verso l'alto quando si carica l'alimentatore multiuso o l'alimentatore ad alta capacità.
- Conservare i supporti in un ambiente adatto. Consultare la sezione "Conservazione di supporti".
- Non rimuovere i vassoi durante il processo di stampa.
- Dopo averli caricati, inserire con decisione i vassoi nella stampante.
- Verificare che le guide nei vassoi siano nella posizione corretta per le dimensioni del supporto caricato. Verificare che le guide non aderiscano eccessivamente alla risma.
- Verificare che tutti i cavi della stampante siano collegati correttamente. Per ulteriori informazioni, consultare le *Istruzioni di installazione*.
- Se si verifica un inceppamento, liberare l'intero percorso carta. Per informazioni sul percorso dei supporti, consultare la *Guida per l'utente*.

Guida alla stampa

Le prestazioni ottimali della stampante dipendono da un corretto caricamento dei vassoi e dall'impostazione adeguata dei tipi e dei formati di carta. Non inserire mai tipi di carta diversi all'interno di un vassoio.

Nota: non è necessario regolare le dimensioni della carta quando è attivo il rilevamento automatico. Questa funzione è attiva per impostazione predefinita per i vassoi della stampante ma non è disponibile per l'alimentatore multiuso.

Caricamento della carta

La stampante supporta un'ampia gamma di tipi di carta, dimensioni e pesi diversi. Sia i vassoi standard che quelli opzionali sono contrassegnati da indicatori del limite massimo di caricamento.

Per evitare inceppamenti:

- Flettere le risme dei supporti avanti e indietro in modo da separarli prima di caricarli. Non piegare o sgualcire i supporti e allineare i bordi su una superficie piana.
- Non superare il limite massimo di caricamento indicato. Un caricamento eccessivo del vassoio potrebbe provocare inceppamenti.

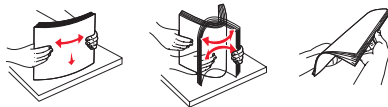

Caricamento di un vassoio da 500 fogli

- 1 Rimuovere il vassoio e posizionarlo su una superficie piana.
- 2 Premere la leva della guida anteriore e spostare quest'ultima verso la parte anteriore del vassoio.
- 3 Premere la leva della guida laterale e spostare quest'ultima nella posizione corretta per la carta che si desidera caricare.
- 4 Flettere i fogli avanti e indietro in modo da separarli.
- 5 Inserire la carta nel vassoio come illustrato nella figura con il lato di stampa rivolto verso il basso.

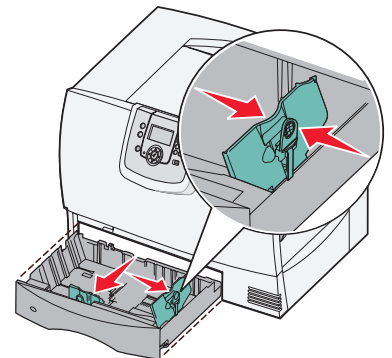

Non piegare o sgualcire la carta e allineare i bordi su una superficie piana.

Non caricare fogli piegati o arricciati.

Indicatore del limite massimo di caricamento

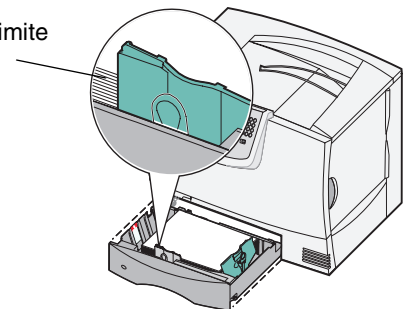

Nota: non superare il limite massimo di caricamento indicato. Un caricamento eccessivo del vassoio potrebbe provocare inceppamenti.

- 6 Premere la leva della guida anteriore e spostare quest'ultima fino a farla aderire alla risma.
- 7 Reinstallare il vassoio.

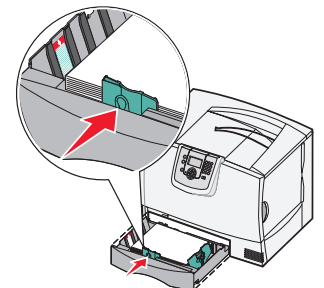

Verificare che il vassoio sia inserito completamente nella stampante.

Caricamento dell'alimentatore multiuso

È possibile utilizzare l'alimentatore multiuso in uno dei seguenti modi:

- **Vassoio carta** – Se si utilizza l'alimentatore come vassoio carta, è possibile lasciare la carta o i supporti di stampa caricati nell'alimentatore.
- **Alimentatore bypass manuale** – Se si utilizza la funzione di alimentatore bypass manuale, è possibile inviare un processo di stampa all'alimentatore specificando il tipo e le dimensioni dei supporti dal computer. Viene richiesto di caricare il supporto appropriato prima della stampa.

Per caricare l'alimentatore multiuso:

- 1 Aprire l'alimentatore multiuso.
- 2 Premere la leva della guida carta e spostare la guida completamente in avanti.

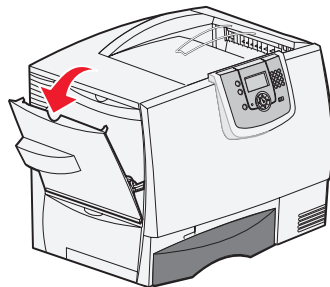

- 3 Flettere i fogli avanti e indietro in modo da separarli. Non piegare o sgualcire i supporti e allineare i bordi su una superficie piana.

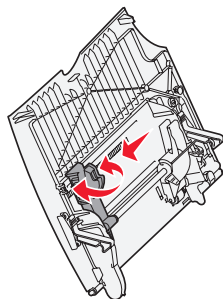

- 4 Disporre correttamente la risma a seconda del formato e del tipo di supporto caricato e in base al metodo di stampa utilizzato.

- 5 Posizionare la carta o i supporti speciali con il lato di stampa rivolto verso l'alto, lungo il lato sinistro dell'alimentatore multiuso, quindi inserire i fogli fino in fondo.

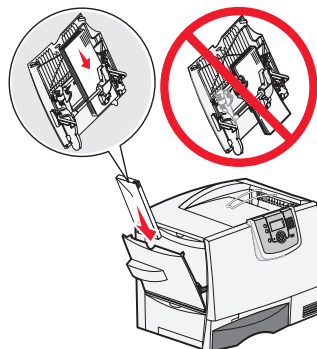

Non forzare i supporti.

Nota: non superare il limite massimo di caricamento indicato. Un caricamento eccessivo del vassoio potrebbe provocare inceppamenti.

- 6 Premere la leva della guida della carta e spostare la guida finché non tocca il lato della risma.

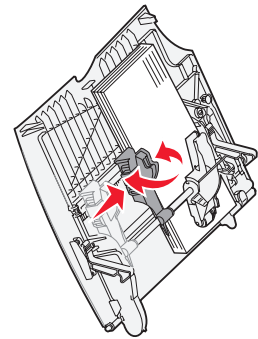

- 7 Se si utilizza un tipo di supporto diverso da quello precedentemente caricato nel vassoio, modificare l'impostazione Tipo di carta per il vassoio dal pannello operatore.

Caricamento di altre opzioni di alimentazione

Per ulteriori informazioni sul caricamento di altre opzioni di alimentazione, consultare il CD *Software e documentazione* fornito con la stampante.

Impostazione di Tipo di carta e Dimensioni carta

Se le opzioni Dimensioni carta e Tipo di carta sono impostate sui valori corretti, i vassoi contenenti carta dello stesso tipo e delle stesse dimensioni vengono collegati automaticamente dalla stampante.

Nota: se il tipo di supporti caricati è lo stesso di quelli caricati precedentemente, non è necessario modificare l'impostazione Tipo di carta.

Per modificare l'impostazione Tipo di carta e Dimensioni carta:

- 1 Premere sul pannello operatore.
- 2 Premere fino a visualizzare **Menu Carta**, quindi premere .
- 3 Premere fino a visualizzare **Dimensioni/tipo carta**, quindi premere .
- 4 Premere fino a visualizzare il segno accanto all'origine desiderata, quindi premere .
- 5 Premere fino a visualizzare il segno accanto al formato del supporto caricato, quindi premere .
- 6 Premere fino a visualizzare il segno accanto al tipo di supporto caricato, quindi premere .

Sul pannello operatore viene visualizzato il messaggio **Inoltre selezione**.

- 7 Premere finché la stampante non torna allo stato **Pronta**.

Stampa su supporti speciali (lucidi, etichette e così via)

Se si desidera stampare su supporti speciali, ad esempio lucidi, cartoncini, carta lucida, etichette o buste, attenersi alle seguenti istruzioni.

- 1 Caricare il supporto di stampa specificato per il vassoio in uso. Per istruzioni, vedere "**Caricamento della carta**" a pagina 1.
- 2 Dal pannello operatore della stampante, impostare Tipo di carta e Dimensioni carta in base al supporto caricato. Per istruzioni, vedere "Impostazione di Tipo di carta e Dimensioni carta".
- 3 Dall'applicazione software del computer, impostare il tipo di carta, le dimensioni e l'origine in base al tipo di supporto caricato.
 - a Nell'elaboratore di testi, foglio elettronico, browser o altro tipo di applicazione, selezionare **File ▶ Stampa**.
 - b Fare clic su **Proprietà** (oppure **Opzioni**, **Stampante** o **Imposta** a seconda del tipo di applicazione) per visualizzare le impostazioni del driver della stampante.
 - c Fare clic sulla scheda **Carta**, quindi selezionare il vassoio contenente i supporti speciali nella casella di riepilogo **Vassoio carta**.
 - d Nella casella di riepilogo **Tipo di carta**, selezionare il tipo di supporto (lucidi, buste e così via).
 - e Nella casella di riepilogo **Dimensioni carta**, selezionare il formato del supporto speciale.
 - f Fare clic su **OK** e inviare il processo in stampa secondo la procedura usuale.

Guida ai materiali di consumo

Nelle seguenti tabelle è presente un elenco di codici per la richiesta di nuove cartucce di stampa, i contenitori del toner di scarto, le unità di fusione o le unità di trasferimento dell'immagine (UTI).

Cartucce di stampa

Per informazioni sulla richiesta di cartucce di stampa, visitare il sito Web Lexmark all'indirizzo www.lexmark.com.

È possibile richiedere le seguenti cartucce.

C770 / C772	C772
<ul style="list-style-type: none">• Cartuccia di stampa nero• Cartuccia di stampa ciano• Cartuccia di stampa magenta• Cartuccia di stampa giallo• Cartuccia di stampa nero a lunga durata• Cartuccia di stampa ciano a lunga durata• Cartuccia di stampa magenta a lunga durata• Cartuccia di stampa giallo a lunga durata• Cartuccia di stampa restituibile nero• Cartuccia di stampa restituibile ciano• Cartuccia di stampa restituibile magenta• Cartuccia di stampa restituibile giallo• Cartuccia di stampa restituibile a lunga durata nero• Cartuccia di stampa restituibile a lunga durata ciano• Cartuccia di stampa restituibile a lunga durata magenta• Cartuccia di stampa restituibile a lunga durata giallo	<ul style="list-style-type: none">• Cartuccia di stampa nera a lunghissima durata• Cartuccia di stampa ciano a lunghissima durata• Cartuccia di stampa magenta a lunghissima durata• Cartuccia di stampa giallo a lunghissima durata• Cartuccia di stampa restituibile a lunghissima durata nero• Cartuccia di stampa restituibile a lunghissima durata ciano• Cartuccia di stampa restituibile a lunghissima durata magenta• Cartuccia di stampa restituibile a lunghissima durata giallo

Contenitore del toner di scarto

Per ordinare un nuovo contenitore del toner di scarto, richiedere il codice 10B3100.

Unità di fusione o UTI

Consultare il codice riportato sull'unità di fusione o unità di trasferimento immagine per riordinare questi componenti.

Guida alla qualità di stampa

I problemi di qualità di stampa sono generalmente risolvibili sostituendo un materiale di consumo esaurito o un componente non funzionante. I messaggi relativi ai materiali di consumo della stampante vengono visualizzati sul pannello operatore.

Nella tabella riportata di seguito sono indicate le soluzioni ai problemi di stampa.

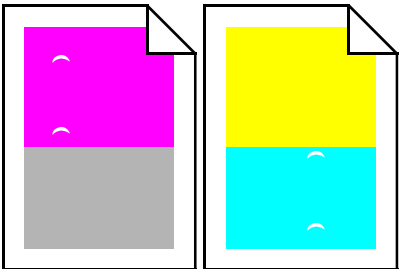
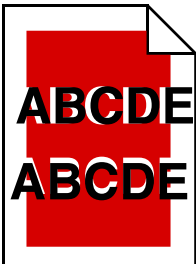
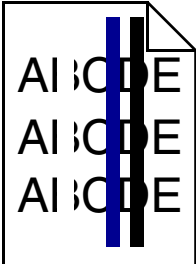
Problema	Causa	Soluzione
Difetti ricorrenti 	<p>Le cartucce di stampa sono difettose, l'unità di trasferimento dell'immagine e il rullo di trasferimento sono difettosi o l'unità di fusione è difettosa.</p>	<p>I segni sono di un solo colore e si ripetono più volte sulla pagina:</p> <p>Sostituire la cartuccia se il problema si verifica ogni:</p> <ul style="list-style-type: none"> – 48 mm (1,9 pollici) – 97 mm (3,8 pollici) <p>I segni si ripetono in fondo alla pagina in tutti i colori:</p> <ul style="list-style-type: none"> • Se il problema si verifica ogni 60 mm (2,4 pollici), sostituire il rullo di trasferimento. • Se il problema si verifica ogni 101 mm (4 pollici), sostituire l'unità di trasferimento dell'immagine. • Se il problema si verifica ogni 148 mm (5,8 pollici), sostituire l'unità di fusione. <p>I segni si presentano ogni terza o sesta pagina in tutti i colori:</p> <p>Sostituire l'unità di trasferimento dell'immagine.</p>
Errata registrazione dei colori 	<p>Il colore è fuoriuscito dall'apposita area o è stato sovrapposto a un'altra area colorata.</p>	<p>Dall'alto verso il basso o da sinistra a destra:</p> <ol style="list-style-type: none"> 1 Reinstallare le cartucce rimuovendole dalla stampante e inserendole nuovamente. 2 Impostare Allineamento colore nel menu Utilità.
Linee bianche o colorate 	<p>Le cartucce di stampa sono difettose, l'unità di trasferimento dell'immagine e il rullo di trasferimento sono difettosi o l'unità di fusione è difettosa.</p>	<ol style="list-style-type: none"> 1 Sostituire la cartuccia di stampa a colori che causa il problema. 2 Se si verificano ancora problemi, sostituire l'unità di trasferimento dell'immagine e il rullo di trasferimento. 3 Se il problema persiste, sostituire l'unità di fusione.

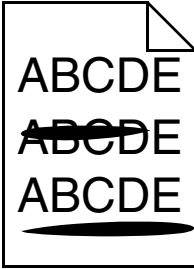
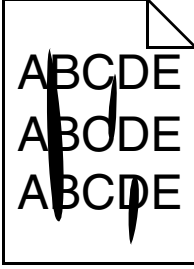
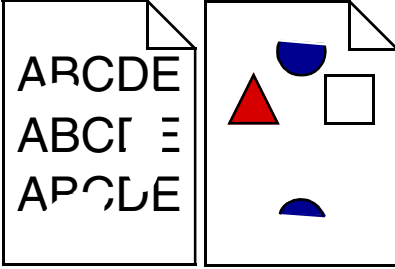
Problema	Causa	Soluzione
Striature orizzontali 	<p>Le cartucce di stampa, il rullo di trasferimento, l'unità di trasferimento dell'immagine o l'unità di fusione potrebbero essere difettosi, vuoti o usurati.</p>	<p>Sostituire la cartuccia di stampa, il rullo di trasferimento, l'unità di trasferimento dell'immagine o l'unità di fusione.</p> <p>Stampare la guida ai difetti ricorrenti per individuare il componente da sostituire.</p>
Striature verticali 	<ul style="list-style-type: none"> • Il toner fuoriesce prima di fondersi sulla carta. • La cartuccia di stampa è difettosa. 	<ul style="list-style-type: none"> • Se la carta è rigida, provare ad alimentarla da un altro vassoio. • Sostituire la cartuccia di stampa a colori che provoca il problema.
Stampa irregolare 	<ul style="list-style-type: none"> • La carta ha assorbito umidità. • La carta utilizzata non è conforme alle specifiche della stampante. • L'unità di trasferimento dell'immagine e il rullo di trasferimento sono difettosi o usurati. • L'unità di fusione è difettosa o usurata. 	<ul style="list-style-type: none"> • Caricare nel vassoio la carta di una nuova confezione. • Evitare l'uso di carta ruvida o poco levigata. • Accertarsi che le impostazioni di tipo, grana e peso della carta selezionate sulla stampante siano appropriate per il tipo di carta in uso. • Sostituire l'unità di trasferimento dell'immagine e il rullo di trasferimento. • Sostituire l'unità di fusione.
La stampa è troppo chiara	<ul style="list-style-type: none"> • È possibile che le impostazioni della carta siano errate. • L'impostazione Intensità toner è impostato su un valore troppo chiaro. • La carta utilizzata non è conforme alle specifiche della stampante. • Le cartucce di toner si stanno esaurendo. • Le cartucce di stampa sono difettose o sono state installate in più stampanti. 	<ul style="list-style-type: none"> • Accertarsi che le impostazioni di tipo, grana e peso della carta selezionate sulla stampante siano appropriate per il tipo di carta in uso. • Impostare Intensità toner su un valore diverso nel driver della stampante prima di inviare il processo in stampa. • Eseguire una regolazione del colore nel menu Utilità. • Caricare una risma di carta nuova. • Evitare l'uso di carta ruvida o poco levigata. • Accertarsi che la carta inserita nei vassoi non sia umida. • Sostituire le cartucce di stampa.
La stampa è troppo scura	<ul style="list-style-type: none"> • L'impostazione Intensità toner è impostata su un valore troppo scuro. • Le cartucce di stampa sono difettose. 	<ul style="list-style-type: none"> • Impostare Intensità toner su un valore diverso nel driver della stampante prima di inviare il processo in stampa. • Sostituire le cartucce di stampa.

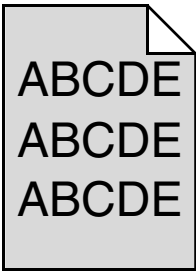
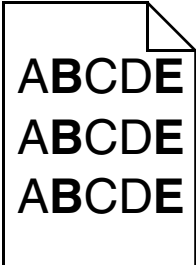
Problema	Causa	Soluzione
<p>La qualità di stampa dei lucidi è scarsa</p> <p>La stampa presenta macchie chiare o scure, macchie di toner, righe chiare orizzontali o verticali o il colore non viene proiettato.</p>	<ul style="list-style-type: none"> • I lucidi utilizzati non sono conformi alle specifiche della stampante. • L'opzione Tipo di carta per il vassoio in uso non è impostata su Lucidi. 	<ul style="list-style-type: none"> • Utilizzare solo i lucidi consigliati dal produttore della stampante. • Accertarsi che l'opzione Tipo di carta sia impostata su Lucidi.
<p>Puntini di toner</p>	<ul style="list-style-type: none"> • Le cartucce di stampa sono difettose. • Il rullo di trasferimento è difettoso o usurato. • L'unità di trasferimento dell'immagine è difettosa o usurata. • L'unità di fusione è difettosa o usurata. • Il toner è fuoriuscito lungo il percorso della carta. 	<ul style="list-style-type: none"> • Sostituire le cartucce di stampa. • Sostituire il rullo di trasferimento. • Sostituire l'unità di trasferimento dell'immagine. • Sostituire l'unità di fusione. • Contattare il servizio di assistenza.
<p>Quando si prelevano i fogli dalla stampante, il toner si stacca con facilità dalla carta</p>	<ul style="list-style-type: none"> • Il tipo di carta selezionato non corrisponde alla carta o al supporto speciale utilizzato. • L'impostazione della grana non è appropriata per il tipo di carta o il supporto speciale utilizzato. • L'impostazione del peso non è appropriata per il tipo di carta o il supporto speciale utilizzato. • L'unità di fusione è difettosa o usurata. 	<ul style="list-style-type: none"> • Modificare l'impostazione Tipo di carta in modo che corrisponda al tipo di carta o di supporto speciale in uso. • Impostare Grana carta su Levigata o Ruvida. • Impostare Peso carta su Cartoncino o su un peso appropriato. • Sostituire l'unità di fusione.
<p>Lo sfondo è grigio</p> 	<ul style="list-style-type: none"> • L'impostazione Intensità toner è impostata su un valore troppo scuro. • Le cartucce di stampa sono difettose. 	<ul style="list-style-type: none"> • Prima di inviare il processo in stampa, impostare Intensità toner su un valore diverso nel driver della stampante. • Sostituire le cartucce di stampa.
<p>La densità di stampa non è uniforme</p> 	<ul style="list-style-type: none"> • Le cartucce di stampa sono difettose. • Il rullo di trasferimento è difettoso o usurato. • L'unità di trasferimento dell'immagine è difettosa o usurata. 	<ul style="list-style-type: none"> • Sostituire le cartucce di stampa. • Sostituire il rullo di trasferimento. • Sostituire l'unità di trasferimento dell'immagine.

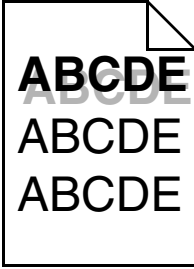
Problema	Causa	Soluzione
<p>Le immagini sono sfocate</p> 	<p>Il toner nelle cartucce è in esaurimento.</p>	<ul style="list-style-type: none"> • Verificare che l'impostazione Tipo di carta sia corretta per il tipo di carta o supporto speciale utilizzato. • Sostituire le cartucce di stampa.
<p>Le immagini sono tagliate La stampa è tagliata sui lati o sul margine superiore o inferiore della carta.</p>	<p>Le guide nel vassoio selezionato sono regolate per un formato diverso da quello caricato nel vassoio.</p>	<p>Posizionare le guide nel vassoio adattandole alle dimensioni del supporto caricato.</p>
<p>I margini sono errati</p>	<ul style="list-style-type: none"> • Le guide nel vassoio selezionato sono regolate per un formato diverso da quello caricato nel vassoio. • Il rilevamento automatico delle dimensioni è disabilitato ma è stato caricato un supporto di dimensioni diverse nel vassoio. Ad esempio, è stata inserita carta di formato A4 nel vassoio selezionato ma Dimensioni carta non è impostato su A4. 	<ul style="list-style-type: none"> • Posizionare le guide nel vassoio adattandole alle dimensioni del supporto caricato. • Impostare Dimensioni carta in modo che corrisponda alle dimensioni del supporto presente nel vassoio.
<p>La stampa è obliqua (non è inclinata correttamente)</p>	<ul style="list-style-type: none"> • Le guide carta nel vassoio selezionato non sono regolate correttamente per la carta utilizzata. • La carta utilizzata non è conforme alle specifiche della stampante. 	<p>Posizionare le guide nel vassoio adattandole alle dimensioni del supporto caricato.</p> <p>Consultare la sezione relativa alle specifiche dei supporti nella <i>Guida per l'utente</i> nel CD <i>Software e documentazione</i>.</p>
<p>Le pagine sono bianche</p>	<p>Una o più cartucce di stampa potrebbero essere difettose.</p>	<p>Sostituire le cartucce di stampa difettose.</p>
<p>Le pagine sono interamente colorate</p>	<ul style="list-style-type: none"> • Le cartucce di stampa sono difettose. • È necessario l'intervento dell'assistenza tecnica. 	<ul style="list-style-type: none"> • Sostituire le cartucce di stampa. • Contattare il servizio di assistenza.
<p>La carta si deforma notevolmente durante la stampa e quando fuoriesce nel raccogliitore</p>	<ul style="list-style-type: none"> • Le impostazioni relative al tipo, alla grana e al peso della carta non sono corrette per il tipo di carta o il supporto speciale in uso. • La carta è stata conservata in un ambiente a elevato tasso di umidità. 	<ul style="list-style-type: none"> • Modificare le impostazioni Tipo di carta, Grana carta e Peso carta in modo che corrispondano alla carta o al supporto speciale caricato nella stampante. • Caricare una risma di carta nuova. • Conservare la carta nella confezione originale finché non viene utilizzata. • Consultare la sezione relativa alla conservazione della carta nella <i>Guida per l'utente</i> sul CD <i>Software e documentazione</i>.

Guida ai difetti ricorrenti

