

# Handleiding voor aansluitingen

**Opmerking:** voor lokaal afdrukken dient u de printersoftware (stuurprogramma's) te installeren voordat u de USB-kabel aansluit.

## De printer en software installeren voor lokaal afdrukken vanuit Windows

- 1 Start de cd *Software en documentatie* die bij de printer is geleverd.
- 2 Klik op de optie voor **printer en software installeren**.

**Opmerking:** bij sommige Windows-besturingssystemen hebt u toegang als beheerder nodig om de printersoftware (stuurprogramma's) op de computer te kunnen installeren.

- 3 Ga **akkoord** met de licentieovereenkomst.
- 4 Selecteer de optie voor **aanbevolen** installatie en klik dan op **Volgende**.

De aanbevolen installatie is de standaardinstallatie voor lokaal gebruik. Als u hulpprogramma's wilt installeren, instellingen wilt wijzigen of de stuurprogramma's wilt aanpassen, selecteert u de optie voor **aangepast**. Volg de instructies op het scherm.

- 5 Selecteer de optie voor **lokaal aangesloten** en klik op **Voltooien**.

**Opmerking:** het kan een paar minuten duren voordat de stuurprogramma's zijn geladen.

- 6 Sluit de installatietoepassing van de cd *Software en documentatie* af.
- 7 Sluit de USB-kabel aan. Zorg dat het USB-symbool op de kabel overeenkomt met het USB-symbool op de printer.

**Opmerking:** alleen de besturingssystemen Windows 98 SE, Windows ME, Windows 2000, Windows XP en Windows Server 2003 ondersteunen USB-aansluitingen. Op sommige UNIX-, Linux- en Macintosh-computers worden USB-aansluitingen ook ondersteund. In de documentatie bij het besturingssysteem van de computer kunt u nagaan of het systeem USB ondersteunt.

- 8 Steek de stekker aan het ene uiteinde van het netsnoer in de aansluiting aan de achterkant van de printer en de stekker aan het andere uiteinde in een geaard stopcontact.
- 9 Zet de printer aan.

Als u de USB-kabel aansluit en de printer aanzet, zal het Windows-besturingssysteem de plug-en-play schermen tonen en de printer als een nieuw hardwareapparaat installeren. De installatie van de printersoftware (stuurprogramma's) die in stap 1 uitgevoerd is, moet aan de vereisten van plug-en-play voldoen. Als plug-en-play is voltooid, zal in de map Printers een printerobject worden weergegeven.

**Opmerking:** nadat de printer een aantal interne tests heeft uitgevoerd, geeft het bericht **Gereed** aan dat de printer klaar is voor afdruktaken. Als er andere berichten dan **Gereed** verschijnen op het display, volgt u de instructies op de cd *Software en documentatie* om het bericht te wissen.

- 10 Geef de opdracht om een testpagina af te drukken.

### **Een parallelle of seriële kabel gebruiken**

In de *Gebruikershandleiding* op de cd *Software en documentatie* die bij de printer is geleverd vindt u uitvoerige instructies.

### **Lokaal afdrukken vanuit Mac of UNIX/Linux**

In de *Gebruikershandleiding* op de cd *Software en documentatie* die bij de printer is geleverd vindt u uitvoerige instructies.

## De printer en software installeren voor afdrucken via het netwerk vanuit Windows

- 1 Zorg dat de printer is uitgeschakeld en dat u het netsnoer van de printer uit het stopcontact hebt getrokken.
- 2 Sluit de printer aan op een LAN-aansluitpunt of een hub met een Ethernet-kabel die compatibel is met het netwerk.
- 3 Steek de stekker aan het ene uiteinde van het netsnoer in de aansluiting aan de achterkant van de printer en de stekker aan het andere uiteinde in een geaard stopcontact.
- 4 Zet de printer aan.

**Opmerking:** nadat de printer een aantal interne tests heeft uitgevoerd, geeft het bericht **Gereed** aan dat de printer klaar is voor afdruktaken. Als er andere berichten dan **Gereed** verschijnen op het display, volgt u de instructies op de cd met documentatie om het bericht te wissen.

- 5 Ga naar een computer op hetzelfde netwerk en start de cd *Software en documentatie* die bij de printer is geleverd.
- 6 Klik op de optie voor **printer en software installeren**.
- 7 Ga **akkoord** met de licentieovereenkomst.
- 8 Selecteer de optie voor **aanbevolen** installatie en klik dan op **Volgende**.
- 9 Selecteer de optie voor **aansluiten op het netwerk** en klik op **Volgende**.
- 10 Selecteer de printer die u aan het instellen bent en klik op **Volgende**.
- 11 Selecteer de juiste printerpoort en klik op **Voltooien** om de installatie te voltooien. In de map Printers op de computer wordt een printerobject gemaakt.  
  
Klik op **Poort toevoegen** als uw printerpoort niet in de lijst staat. Voer de vereiste informatie in om een nieuwe printerpoort te maken. Selecteer de optie om een Enhanced TCP/IP Network Port te maken. Andere poortopties zullen u geen volledige functionaliteit bieden.
- 12 Geef de opdracht om een testpagina af te drukken.

### Andere netwerkbekabelingsopties

De hieronder vermelde items kunnen ook beschikbaar zijn als netwerkoctie voor de printer. Meer informatie vindt u in de *Gebruikershandleiding* op de cd *Software en documentatie* die bij de printer is geleverd.

- Interne glasvezelafdrukservers
- Interne Ethernet-afdrukservers
- Draadloze interne afdrukservers
- Externe Ethernet-afdrukservers
- Draadloze externe afdrukservers

Gedetailleerde instructies voor de installatie zijn bij het product geleverd.

### Afdrukken via het netwerk vanuit Mac, UNIX/Linux of NetWare

Raadpleeg de *Gebruikershandleiding* op de cd *Software en documentatie* die bij de printer is geleverd voor informatie over deze ondersteuning.

Meer informatie vindt u op de cd *Software en documentatie* die bij de printer is geleverd. Start de cd *Software en documentatie* en klik op **Documentatie bekijken**.

# Handleiding voor kleurkwaliteit

De aanwijzingen in deze handleiding voor kleurkwaliteit geven de gebruiker inzicht in de mogelijkheden die de printer biedt voor het instellen en aanpassen van kleuruitvoer.

## Menu Kwaliteit

Gebruik deze menuselectie om instellingen te wijzigen die van invloed zijn op de afdrukkwaliteit en waarmee toner kan worden bespaard.

Menuselectie	Doel	Waarden	
Afdrukmodus	Hiermee kunt u aangeven of afbeeldingen worden afgedrukt in grijstinten of in kleur.	Kleur*	
		Alleen zwart	
Kleurcorrectie	Hiermee kunt u de afgedrukte kleur aanpassen zodat deze meer overeenkomt met de kleuren van andere afdrukapparaten of standaardkleursystemen.  Door de verschillen tussen additieve en subtractieve kleuren is het niet mogelijk om bepaalde kleuren op het beeldscherm precies zo af te drukken.	Auto*	Hiermee past u op elk object op de afgedrukte pagina een andere kleurconversietabel toe. De toegepaste conversie hangt af van het type object en de manier waarop de kleur voor elk afzonderlijk object is gespecificeerd.
		Uit	Er vindt geen kleurcorrectie plaats.
		Handmatig	Hiermee kunt u de kleurconversietabel aanpassen die op elk object op de afgedrukte pagina wordt toegepast. De toegepaste conversie hangt af van het type object en de manier waarop de kleur voor elk afzonderlijk object is gespecificeerd. U kunt de aanpassingen uitvoeren met de selecties onder het menu-item Aangepaste kleur.
Afdruk-resolutie	Hiermee kunt u de afdrukkwaliteit instellen.	1200 dpi	
		4800 CQ*	
Tonerintensiteit	Hiermee kunt u afdrucken lichter of donkerder maken en toner besparen.	1 tot 5	4* is de standaardinstelling. Selecteer een lager cijfer om de afdruk lichter te maken of om toner te besparen.

Menuselectie	Doel	Waarden	
Kleur besparen	Hiermee bespaart u toner in grafische bestanden en afbeeldingen met behoud van een hoge tekstkwaliteit. Voor grafische afbeeldingen en afbeeldingen wordt minder toner gebruikt, maar tekst wordt met de normale hoeveelheid toner afgedrukt. Als deze menuwaarde is geselecteerd, worden de instellingen voor Tonerintensiteit genegeerd. Kleur besparen wordt niet ondersteund in PPDS, en wordt gedeeltelijk ondersteund door het PCL-emulatiestuurprogramma.	Aan	
		Uit*	
RGB-helderheid	Hiermee past u de helderheid, het contrast en de verzadiging van de kleurutvoer aan.	-6, -5, -4, -3, -2, -1, 0*, 1, 2, 3, 4, 5, 6	-6 is de maximale verlaging 6 is de maximale verhoging 0 is de standaardinstelling
RGB-contrast	Deze functies hebben geen invloed op bestanden met CMYK-kleurencombinaties. Raadpleeg <b>Veelgestelde vragen over kleurendrukken</b> in de <i>Gebruikershandleiding</i> op de cd met documentatie voor meer informatie over kleurspecificaties.	0*, 1, 2, 3, 4, 5	0 is de standaardinstelling 5 is de maximale verhoging
RGB-verzadiging		0*, 1, 2, 3, 4, 5	0 is de standaardinstelling 5 is de maximale verhoging
Kleurbalans	Hiermee kunnen subtiele kleurwijzigingen worden aangebracht door gebruik van meer of minder toner voor iedere afzonderlijke kleurenlaag.	Cyaan	-5, -4, -3, -2, -1, 0*, 1, 2, 3, 4, 5 -5 is de maximale verlaging 5 is de maximale verhoging
		Magenta	
		Geel	
		Zwart	
		Standaardinstellingen	Hiermee stelt u de waarden voor Cyaan, Magenta, Geel en Zwart in op <b>0</b> (nul).

Menuselectie	Doel	Waarden	
Kleurvoor- beelden	<p>Hiermee kunt u afdrukkleuren instellen. Gebruikers kunnen voorbeeldpagina's met kleuren afdrukken voor elke RGB- en CMYK-kleurenconversietabel die in de printer wordt gebruikt.</p> <p>De voorbeeldpagina's bevatten een reeks gekleurde blokjes met de RGB- of CMYK-combinatie waaruit de kleur van ieder afzonderlijk blokje is samengesteld. Deze pagina's kunnen gebruikers helpen bij de keuze van RGB- of CMYK-combinaties voor de softwaretoepassingen waarmee de gewenste kleurafdruk wordt gemaakt.</p> <p>De Embedded Web Server-interface op de printer, uitsluitend beschikbaar op netwerkmodellen, biedt de gebruiker meer flexibiliteit. Hiermee kunnen gebruikers gedetailleerde kleurvoorbeelden afdrukken.</p>	sRGB Display	Hiermee drukt u RGB-voorbeelden af met kleurconversietabellen voor een sRGB-display.
		sRGB Vivid	Hiermee drukt u RGB-voorbeelden af met conversietabellen voor levendige sRGB-kleuren.
		Display - True Black	Hiermee drukt u RGB-voorbeelden af met conversietabellen voor echt zwarte kleuren.
		Levendig	Hiermee drukt u RGB-voorbeelden af met conversietabellen voor levendige kleuren.
		Uit - RGB	Er vindt geen kleurconversie plaats.
		US CMYK	Hiermee drukt u CMYK-voorbeelden af met conversietabellen voor US CMYK-kleuren.
		Euro CMYK	Hiermee drukt u CMYK-voorbeelden af met conversietabellen voor Euro CMYK-kleuren.
		Vivid CMYK	Hiermee drukt u CMYK-voorbeelden af met conversietabellen voor levendige CMYK-kleuren.
Uit - CMYK	Er vindt geen kleurconversie plaats.		

Menuselectie	Doel	Waarden	
Aangepaste kleur	Hiermee kunnen gebruikers de RGB- of CMYK-kleurconversie aanpassen die wordt gebruikt voor ieder object op de afgedrukte pagina. U kunt de kleurconversie van de opgegeven gegevens met behulp van RGB-combinaties aanpassen aan het objecttype (tekst, afbeelding of beeld) via het bedieningspaneel van de printer.	RGB-kleurbeeld	<p><b>sRGB Display*</b>: hiermee past u een kleurconversietabel toe om de kleurenitvoer op het computerscherm te benaderen.</p> <p><b>sRGB Vivid</b>: hiermee versterkt u de kleurverzadiging voor de kleurconversietabel van sRGB Display. Deze instelling is aan te raden voor afbeeldingen en tekst.</p> <p><b>Display – True Black</b>: hiermee past u een kleurconversietabel toe om de kleurenitvoer op het computerscherm te benaderen, door alleen zwarte toner te gebruiken voor neutrale grijze kleuren.</p> <p><b>Levendig</b>: hiermee past u een tabel voor kleurconversie toe die helderder kleuren met een hogere verzadiging oplevert.</p> <p><b>Uit</b>: er vindt geen kleurconversie plaats.</p>
		RGB-tekst	<b>sRGB Display</b>
		RGB-afbeeldingen	<p><b>sRGB Vivid*</b></p> <p><b>Display - True Black</b></p> <p><b>Levendig</b></p> <p><b>Uit</b></p>
		CMYK-kleurbeeld CMYK-tekst CMYK-afbeeldingen	<p><b>US CMYK*</b> (land- en regiospecifieke fabriekswaarden): hiermee past u een kleurconversietabel toe om de SWOP-kleureitvoer te benaderen.</p> <p><b>Euro CMYK*</b> (land- en regiospecifieke fabriekswaarden): hiermee past u een kleurconversietabel toe om de EuroScale-kleureitvoer te benaderen.</p> <p><b>Vivid CMYK</b>: hiermee versterkt u de kleurverzadiging voor de kleurconversietabel van US CMYK.</p> <p><b>Uit</b>: er vindt geen kleurconversie plaats.</p>
Kleur aanpassen	Tijdens het afdrukken worden de kleuren regelmatig automatisch aangepast. Met deze bewerking kunt u handmatig de kleuraanpassing starten.	Er zijn geen keuzemogelijkheden bij deze bewerking beschikbaar. Druk op  om deze bewerking te starten.	

Menuselectie	Doel	Waarden	
<b>Fine Lines- verbet.</b>	Hiermee schakelt u een afdrukmodus in die speciaal bedoeld is voor bestanden met nauwkeurige details, zoals bouwkundige tekeningen, kaarten, stroomcircuitschema's en flow charts.  Fine Lines-verbet. is geen menu-item. Deze instelling is uitsluitend beschikbaar in het PCL-emulatiestuurprogramma, het PostScript-stuurprogramma of op de Embedded Web Server op de printer.	Aan	Schakel hiervoor het selectievakje in het stuurprogramma in.
		Uit*	Schakel hiervoor het selectievakje in het stuurprogramma uit.

## Problemen met de kleurkwaliteit oplossen

In dit gedeelte wordt antwoord gegeven op een aantal elementaire vragen over kleuren. Verder vindt u hier een beschrijving van de functies in het menu Kwaliteit waarmee u een aantal problemen met kleur kunt verhelpen.

**Opmerking:** op de naslagkaart "Handleiding voor afdrukkwaliteit" vindt u oplossingen voor gebruikelijke problemen met de afdrukkwaliteit, waaronder de kleurkwaliteit van de afdrukken.

### *Veelgestelde vragen over kleurenafdrukken*

#### **Wat zijn RGB-kleuren?**

Rood, groen en blauw licht kunnen in verschillende hoeveelheden worden gecombineerd tot een breed scala aan kleuren die in de natuur worden aangetroffen. Rood en groen kunnen bijvoorbeeld in combinatie geel licht opleveren. Televisie- en computerbeeldschermen stellen kleuren op deze manier samen. Met de methode voor RGB-kleuren worden kleuren beschreven als de hoeveelheid rood, groen en blauw die nodig is om een bepaalde kleur te verkrijgen.

#### **Wat zijn CMYK-kleuren?**

Inkten of toners in de kleuren cyaan, magenta, geel en zwart kunnen in verschillende hoeveelheden worden afgedrukt om een breed scala van kleuren te verkrijgen die in de natuur terug te vinden zijn. Cyaan en geel kunnen bijvoorbeeld in combinatie de kleur groen opleveren. Drukpersen, inkjetprinters en kleurenlaserprinters stellen kleuren volgens deze methode samen. Met de methode voor CMYK-kleuren worden kleuren beschreven als de hoeveelheid cyaan, magenta, geel en zwart die nodig is om een bepaalde kleur te verkrijgen.

#### **Hoe wordt kleur bepaald in een af te drukken document?**

Softwaretoepassingen bepalen documentkleuren doorgaans met RGB- of CMYK-kleurencombinaties. Bovendien kunnen gebruikers vaak de kleur van ieder object in een document aanpassen. Omdat de procedures voor het wijzigen van kleuren verschillen per toepassing, kunt u het beste de Help bij uw software raadplegen voor meer informatie hierover.

## Hoe bepaalt de printer welke kleur moet worden afgedrukt?

Wanneer een gebruiker een document afdrukt, wordt informatie over het type en de kleur van ieder object in het document naar de printer verzonden. De kleurinformatie wordt verstrekt via kleurconversietabellen, waarin de gewenste kleuren worden samengesteld uit de juiste hoeveelheden cyaan, magenta, gele en zwarte toner. Dankzij informatie over objecttypen kunnen verschillende kleurconversietabellen voor verschillende soorten objecten worden gebruikt. Er kan bijvoorbeeld een kleurconversietabel worden gebruikt voor tekst en een andere kleurconversietabel voor foto's.

## Welk stuurprogramma levert de beste kleuren op: PostScript of PCL-emulatie? Hoe stel ik het stuurprogramma in voor de beste kleurresultaten?

Voor de hoogste kleurkwaliteit wordt aangeraden het PostScript-stuurprogramma te gebruiken. Met de standaardinstellingen van het PostScript-stuurprogramma verkrijgt u voor de meeste afdrucken de beste kleuren.

## Waarom komt de kleur op de afdruk niet overeen met de kleur op mijn beeldscherm?

De kleurconversietabellen in de modus **Kleurcorrectie** zijn meestal een benadering van een standaardcomputerbeeldscherm. Door technische verschillen tussen printers en beeldschermen zijn er veel kleuren die op een beeldscherm kunnen worden weergegeven, maar fysiek niet te reproduceren zijn op een kleurenlaserprinter. Het kleurverschil kan ook een gevolg zijn van beeldscherminstellingen en lichtomstandigheden. Raadpleeg het antwoord op de vraag "Hoe kan een specifieke kleur worden verkregen (bijvoorbeeld voor een bedrijfslogo)?" op pagina 7 voor tips voor mogelijke oplossingen voor bepaalde kleurverschillen met behulp van de voorbeeldpagina's van de printer.

## Een kleur op de afgedrukte pagina is te overheersend. Kan de kleur enigszins worden aangepast?

Soms kan een gebruiker vinden dat een kleur op de afgedrukte pagina's overheerst (bijvoorbeeld wanneer alle afdrucken te rood lijken). Dit kan te wijten zijn aan omgevingsomstandigheden, de gebruikte papiersoort, lichtomstandigheden of voorkeuren van de gebruiker. In die gevallen kan de kleur met **Kleurbalans** meer op de voorkeuren worden afgestemd. Met **Kleurbalans** kan de gebruiker kleine wijzigingen aanbrengen in de hoeveelheid toner die voor iedere kleurlaag wordt gebruikt. Door positieve (of negatieve) waarden te kiezen voor cyaan, magenta, geel en zwart in het menu **Kleurbalans** wordt de hoeveelheid toner die wordt gebruikt voor een kleur, iets vermeerderd (of verminderd). Als een gebruiker bijvoorbeeld de indruk heeft dat een afdruk te rood is, kan hij door de hoeveelheid magenta en geel te verminderen het gewenste kleureffect verkrijgen.

## Is het mogelijk om de glans in de afdrucken te verhogen?

Extra glans wordt verkregen als u de afdrukresolutie instelt op 1200 dpi.

## Mijn kleurentransparanten lijken donker wanneer ze worden geprojecteerd. Is het mogelijk de kleuren beter weer te geven?

Dit probleem doet zich doorgaans voor wanneer u transparanten projecteert met een spiegelende overheadprojector. Voor de hoogst mogelijke kleurkwaliteit van projecties wordt aangeraden om overheadprojectors met een overdrachtfunctie te gebruiken. Als alleen een spiegelende projector beschikbaar is, kunt u de kleur transparanter maken met de instelling 1, 2 of 3 voor **Tonerintensiteit**. Gebruik kleurentransparanten van het aanbevolen soort. Raadpleeg voor meer informatie "Richtlijnen voor papier en speciaal afdruk materiaal" in de *Gebruikershandleiding* op de cd *Software en documentatie*.

**Kleur besparen** moet **Uit** staan om de **Tonerintensiteit** te kunnen aanpassen.



## Wat is aangepaste kleurcorrectie?

De kleurconversietabellen die op ieder object op de afgedrukte pagina worden toegepast volgens de instelling **Kleurcorrectie**, zullen voor de meeste documenten de juiste kleuren opleveren. In speciale gevallen kan echter een aangepaste kleurentabel gewenst zijn. Dit kan door gebruik te maken van de optie Handmatig onder Kleurcorrectie in het menu Aangepaste kleur.

Aangepaste kleurcorrectie past de RGB- en CMYK-kleurconversietabellen toe zoals die zijn gedefinieerd in het menu Aangepaste kleur. Gebruikers kunnen kiezen uit vijf verschillende kleurconversietabellen voor RGB-objecten (sRGB Display, Display - True Black, sRGB Vivid, Uit en Levendig) en vier verschillende kleurconversietabellen voor CMYK-objecten (US CMYK, Euro CMYK, Vivid CMYK en Uit).

**Opmerking:** de instelling Handmatig onder Kleurcorrectie heeft geen zin als de toepassing kleuren met RGB- of CMYK-combinaties niet specificeert of wanneer de toepassing of het besturingssysteem van de computer de in de toepassing gespecificeerde kleuren aanpast via kleurenbeheer.

## Hoe kan een specifieke kleur worden verkregen (bijvoorbeeld voor een bedrijfslogo)?

Het komt voor dat de kleur van een afgedrukt object zoveel mogelijk een specifieke kleur van een bestaand object moet benaderen. Een typisch voorbeeld hiervan is als een gebruiker een bedrijfslogo probeert na te maken. Soms kan de printer de gewenste kleur misschien niet exact reproduceren, maar meestal kunt u de juiste kleur verkrijgen. Het menu-item **Kleurvoorbeelden** biedt nuttige informatie voor de oplossing voor dit specifieke type kleurprobleem.

De negen kleurvoorbeelden komen overeen met de kleurconversietabellen in de printer. Als u een waarde bij Kleurvoorbeelden selecteert, worden meerdere pagina's met honderden gekleurde blokjes afgedrukt. Afhankelijk van de gekozen tabel wordt bij elk blokje een CMYK- of RGB-combinatie vermeld. De weergegeven kleur van ieder blokje is het resultaat van de CMYK- of RGB-combinatie die via de kleurconversietabel voor de gewenste kleur wordt gebruikt.

Op de afgedrukte voorbeeldpagina's kunt u de kleur zoeken die het best overeenkomt met de gewenste kleur. Als de gebruiker een blokje vindt met de kleur die het best overeenkomt met de gewenste kleur, maar de omliggende kleuren toch nader wil onderzoeken, dan kan de gebruiker via de Embedded Web Server-interface toegang krijgen tot de gedetailleerde kleurvoorbeelden (uitsluitend beschikbaar op netwerkmodellen).

Aan de hand van de kleurencombinatie die bij het vakje wordt vermeld, kunt u de kleur van het object in een softwaretoepassing aanpassen. Hoe u de kleur van een object wijzigt, kunt u lezen in het Help-gedeelte van de toepassing. Handmatige **kleurcorrectie** kan nodig zijn om de geselecteerde kleurconversietabel voor het specifieke object in te stellen.

Welke pagina's met Kleurvoorbeelden u moet gebruiken bij een bepaald kleurprobleem, hangt af van de instelling bij Kleurcorrectie (Auto, Uit, Handmatig), het type afdruktaak (tekst, grafische afbeeldingen of een ander type afbeelding) en hoe de kleur in het programma is gespecificeerd (RGB- of CMYK-combinaties). Als de **kleurcorrectie** van de printer is ingesteld op **Uit**, is de kleur gebaseerd op de informatie van de afdruktaak.

Er vindt geen kleurconversie plaats. Aan de hand van de volgende tabel ziet u welke pagina's met Kleurvoorbeelden u moet gebruiken.

Kleurspecificatie van af te drukken bestand	Classificatie van af te drukken bestand	Printerinstelling voor kleurcorrectie	Kleurvoorbeelden voor afdrukken en zoeken naar kleurovereenkomst
RGB	Tekst	Auto	sRGB Vivid
		Handmatig	Instelling RGB-tekst in Aangepaste kleur
	Grafisch	Auto	sRGB Vivid
		Handmatig	Instelling RGB-afbeeldingen in Aangepaste kleur
	Afbeelding	Auto	sRGB Display
		Handmatig	Instelling RGB-kleurbeeld in Aangepaste kleur
CMYK	Tekst	Auto	US CMYK of EURO CMYK
		Handmatig	Instelling CMYK-tekst in Aangepaste kleur
	Grafisch	Auto	US CMYK
		Handmatig	Instelling CMYK-afbeeldingen in Aangepaste kleur
	Afbeelding	Auto	US CMYK
		Handmatig	Instelling CMYK-kleurbeeld in Aangepaste kleur

**Opmerking:** de pagina's met kleurvoorbeelden is niet bruikbaar als de softwaretoepassing kleuren niet specificeert met RGB- of CMYK-combinaties. Bovendien zal in bepaalde gevallen de toepassing of het besturingssysteem de RGB- of de CMYK-combinaties die worden gespecificeerd in de toepassing, aanpassen door middel van kleurbeheer. De afgedrukte kleur komt mogelijk niet exact overeen met het verwachte resultaat volgens de pagina's Kleurvoorbeelden.

### ***Wat zijn gedetailleerde kleurvoorbeelden en hoe krijg ik toegang tot deze voorbeelden?***

Deze informatie heeft alleen betrekking op netwerkmodellen.

De pagina's met gedetailleerde kleurvoorbeelden komen overeen met de standaardpagina's met kleurvoorbeelden die u via het Menu Kwaliteit op het bedieningspaneel van de printer of via het Menu Configuratie in de Embedded Web Server van de printer kunt bereiken. De standaardkleurvoorbeelden die u op deze manier te zien krijgt, hebben een margewaarde van 10 procent voor Rode (R), Groene (G), en Blauwe (B) waarden. Deze waarden worden samen RGB-kleuren genoemd. Als de gebruiker een waarde op de pagina's vindt die op de goede kleur lijkt, maar toch meer omliggende kleuren wil bekijken, kan de gebruiker de gedetailleerde kleurvoorbeelden gebruiken om de gewenste kleurwaarde en een specifiekere of lagere margewaarde in te voeren. Hiermee kan de gebruiker meerdere pagina's met gekleurde blokjes afdrukken die specifieke kleuren weergeven.

Gebruik de Embedded Web Server van de printer om toegang te krijgen tot de pagina's met gedetailleerde kleurvoorbeelden. Selecteer de optie Kleurvoorbeelden in het Menu Configuratie. Er worden negen opties van kleurconversietabellen en drie knoppen (Afdrukken, Gedetailleerd, en Beginwaarden herstellen) weergegeven in het scherm Opties.

Als de gebruiker een kleurconversietabel selecteert en op de knop **Afdrukken** drukt, drukt de printer de standaardpagina's van de kleurvoorbeelden af. Als de gebruiker een kleurconversietabel selecteert en op de knop **Gedetailleerd** drukt, wordt een nieuwe interface beschikbaar. Met de interface kan de gebruiker afzonderlijke waarden invoeren voor R, G, en B, voor de specifieke gewenste kleur. De gebruiker kan ook een margewaarde invoeren die het verschil in RGB-waarde aangeeft tussen verschillende kleurblokjes. Als de gebruiker **Afdrukken** selecteert, wordt een pagina afgedrukt met de gewenste kleur en de kleuren die overeenkomen met deze kleur gebaseerd op de margewaarde.

Dit proces kan ook worden uitgevoerd voor kleurconversietabellen met Cyaan (C), Magenta (M), Geel (Y), en Zwart (K). Deze waarden worden samen CMYK-kleuren genoemd. De standaardmarge is 10 procent voor Zwart en 20 procent voor Cyaan, Magenta en Geel. De margewaarde die door de gebruiker is aangegeven voor gedetailleerde kleurvoorbeelden is van toepassing op Cyaan, Magenta, Geel, en Zwart.

## Handleiding met informatie

Er zijn talrijke handleidingen beschikbaar om u te helpen de printer en de functies ervan te begrijpen.

### Pagina's in het menu Help

In de printer bevinden zich interne referentiepagina's. U kunt deze via het menu Help afdrukken. U kunt elke pagina afzonderlijk afdrukken, of u kunt alle pagina's afdrukken met de optie **Alles afdrukken**.

#### Selecteer het volgende menu-item in het menu Help:

#### Hiermee drukt u af:

Alles afdrukken	Alle handleidingen
Kleurkwaliteit	<i>Handleiding voor kleurkwaliteit</i> voor het instellen en aanpassen van de kleuroitvoer
Afdrukkwaliteit	<i>Handleiding voor afdrukkwaliteit</i> voor het oplossen van problemen
Help bij afdrukken	<i>Handleiding voor afdrukken</i> voor het plaatsen van afdrukmateriaal
Help bij supplies	<i>Handleiding voor supplies</i> voor het bestellen van gebruiksartikelen en accessoires
Help bij afdrukmat.	<i>Handleiding voor afdrukmateriaal</i> voor ondersteunde formaten per invoerlade
Afdrukfouten	<i>Handleiding voor afdrukfouten</i> voor het vaststellen van het onderdeel dat de herhaalde storing veroorzaakt
Menu Map	<i>Menuoverzicht</i> met de beschikbare menu's en menu-items
Informatie (deze pagina)	Op deze pagina kunt u extra informatie vinden
Aansluitingengids	<i>Handleiding voor aansluitingen</i> voor informatie over het aansluiten van de printer als een lokale printer of netwerkprinter
Transport	<i>Handleiding voor transport</i> met instructies voor het probleemloos verplaatsen van de printer

## Pagina *Instellingen*

De pagina *Instellingen* die bij de printer is geleverd bevat informatie over het instellen van de printer en de opties ervan.

## Cd Software en documentatie

De cd *Software en documentatie* bevat een *Gebruikershandleiding* en een *Handleiding voor menu's en berichten*, en de stuurprogramma's die u nodig hebt om de printer bedrijfsklaar te maken. De cd kan bovendien hulpprogramma's, schermlettertypen en extra documentatie bevatten.

Op de *Gebruikershandleiding* treft u informatie aan over het plaatsen van afdrukmateriaal, het bestellen van supplies, het oplossen van problemen, het verhelpen van papierstoringen en het verwijderen van onderdelen. De cd bevat ook ondersteuningsinformatie voor beheerders.

De *Handleiding voor menu's en berichten* biedt informatie over het wijzigen van de printerinstellingen voor elk beschikbaar menu-item. In dit gedeelte worden de beschikbare items en waarden beschreven.

## Andere talen

De *Gebruikershandleiding*, *Installatiekaart*, *handleiding Menu's en berichten*, en de pagina's in het menu Help zijn ook beschikbaar in andere talen op de cd *Software en documentatie*.

# Handleiding voor transport

Houd u aan de volgende richtlijnen als u de printer verplaatst.

**VOORZICHTIG:** de printer weegt 48–82 kg. Uit het oogpunt van veiligheid moet de printer door ten minste drie (3) mensen worden opgetild. Gebruik bij het tillen de handgrepen, til de printer niet aan de voorkant op, en pas op dat uw vingers zich niet onder de printer bevinden als u deze neerzet.

**VOORZICHTIG:** houd u aan deze richtlijnen om persoonlijk letsel of schade aan de printer te voorkomen.

- Til de printer altijd met ten minste drie personen op.
- Schakel de printer altijd uit met de aan-uitknop alvorens het apparaat te verplaatsen.
- Koppel alle snoeren en kabels los van de printer voordat u de printer verplaatst.
- Verwijder alle printeropties voordat u de printer verplaatst. Plaats de printeropties in de originele verpakking.

**Opmerking:** schade aan de printer door onjuist transport valt niet onder de garantie.

## De printer en bijbehorende opties verplaatsen

U kunt de printer probleemloos verplaatsen als u de volgende voorzorgsmaatregelen neemt:

- Houd de printer rechtop.
- Als de printer wordt verplaatst op een transportwagentje, moet de gehele onderzijde van de printer worden ondersteund en moet de printer stabiel blijven. Als de printeropties worden verplaatst op een transportwagentje, moeten de opties volledig worden ondersteund en moeten deze stabiel blijven.
- De printer en printeropties zijn gevoelig voor schokken. Vermijd deze dus.

# Menuoverzicht

Er is een aantal menu's dat het wijzigen van printerinstellingen vereenvoudigt. In dit menuoverzicht worden de beschikbare menu's en menu-items weergegeven. Sommige menu-items zijn mogelijk niet beschikbaar, afhankelijk van het printermodel of de geïnstalleerde opties. Raadpleeg de *Handleiding Menu's en berichten* op de cd *Software en documentatie* voor meer informatie.

## **Menu Supplies**

- Cyaan cartridge
- Magenta cartridge
- Gele cartridge
- Zwarte cartridge
- Toneroverloopbak
- Verhittingsstation
- ITU

## **Menu Papier**

- Standaardbron
- Papierformaat/-soort
- Configuratie U-lader
- Ander formaat
- Papierstructuur
- Papiergewicht
- Papier plaatsen
- Aangepaste soorten
- Universal-instelling
- Lade-instelling

## **Rapporten**

- Pagina Menu-instellingen
- Apparaatstatistieken
- Pagina Netwerkinstellingen
- Draadloze-config.pag.
- Profielenlijst
- Pagina NetWare-instellingen
- Lettertypen afdrukken
- Directory afdrukken
- Voorbeeld afdrukken

## **Instellingen**

- Menu Instellingen
- Menu Afwerking
- Menu Kwaliteit
- Menu Extra
- Menu PDF
- Menu PostScript
- Menu PCL Emul
- Menu PPDS
- Menu HTML
- Menu Afbeelding

## **Netwerk/poorten**

- TCP/IP
- IPv6
- Draadloos
- Standaardnetwerk en Netwerk [x]
- Standaard USB en USB [x]
- Parallel [x]
- Serieel [x]
- Netware
- AppleTalk
- LexLink
- USB Direct

## **Beveiliging**

- Max. ongeldige PIN
- Vervaltijd taak

## **Help**

- Alles afdrukken
- Kleurkwaliteit
- Afdrukkwaliteit
- Help bij afdrukken
- Help bij supplies
- Help bij afdrukmat.
- Afdrukfouten
- Menu Map
- Handleiding met informatie
- Aansluitingengids
- Help bij transport

## Bedieningspaneel van de printer

Via het bedieningspaneel kunt u de printerinstellingen wijzigen, afdruktaken annuleren, rapporten afdrukken, en de status van supplies controleren. Indien van toepassing wordt op het bedieningspaneel informatie over het oplossen van problemen weergegeven.

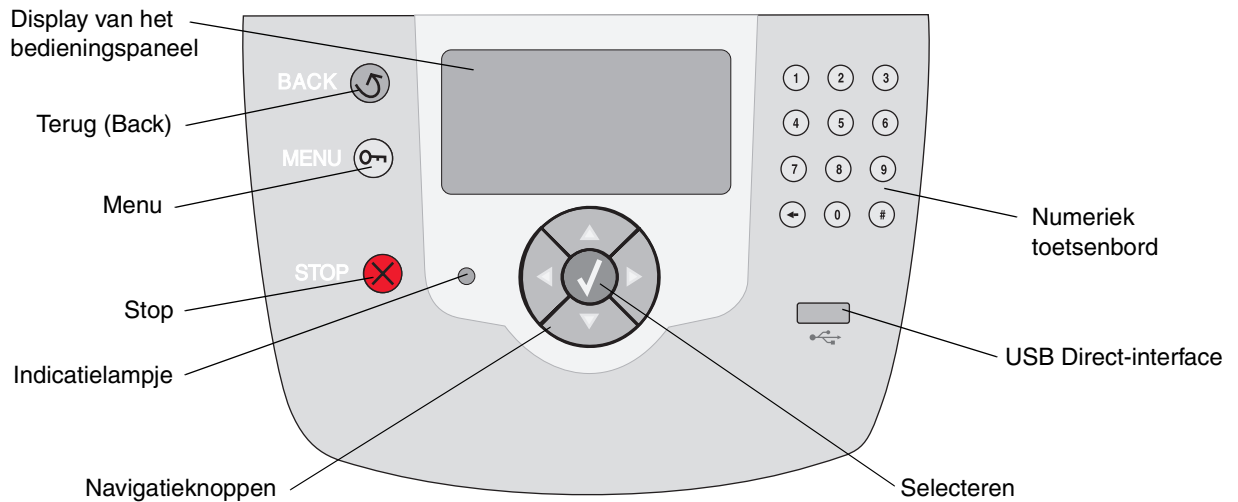

Raadpleeg de *Gebruikershandleiding* op de cd *Software en documentatie* voor meer informatie over het bedieningspaneel.

## Handleiding voor afdrukmetaiaal

De printer ondersteunt afdrukmetaiaal in de formaten die in de onderstaande tabel worden vermeld. U kunt de aangepaste formaten selecteren tot en met het maximale formaat dat is aangegeven voor Universal.

Legenda	✓ – ondersteund met formaatdetectie		† – ondersteund zonder formaatdetectie*		✗ – niet ondersteund			
	Formaat afdrukmetaiaal	Afmetingen	Laden voor 500 vel	Universeel-lader	Optionele hoge-capaciteits-lader	Optionele duplex-eenheid	Optionele enveloppenlader	Optionele lade voor bannerpapier
A3	297 x 420 mm	✗	✗	✗	✗	✗	✗	✗
A4	210 x 297 mm	✓	†	✓	✓	✗	✗	✗
A5	148 x 210 mm	✓	†	✓	✓	✗	✗	✗
JIS B4	257 x 364 mm	✗	✗	✗	✗	✗	✗	✗
JIS B5	182 x 257 mm	✓	†	✓	✓	✗	✗	✗
Letter	215,9 x 279,4 mm	✓	†	✓	✓	✗	✗	✗
Legal	215,9 x 355,6 mm	✓	†	✓	✓	✗	✗	✗
Executive	184,2 x 266,7 mm	✓	†	✓	✓	✗	✗	✗
Folio	216 x 330 mm	†	†	✗	✓	✗	✗	✗
Statement	139,7 x 215,9 mm	†	†	✗	✓	✗	✗	✗
Tabloid	279 x 432 mm	✗	✗	✗	✗	✗	✗	✗
Universal**	69,85 x 127 mm tot 297 x 1219,2 mm	✓	†	✗	†	✗	✗	✗
Bannerpapier	210 tot 215,9 mm breed x max. 1219,2 mm lang	✗	†	✗	✗	✗	✗	✓
7 3/4-envelop (Monarch)	98,4 x 190,5 mm	✗	†	✗	✗	†	✗	✗
9-envelop	98,4 x 225,4 mm	✗	†	✗	✗	†	✗	✗
10-envelop	104,8 x 241,3 mm	✗	†	✗	✗	†	✗	✗
DL-envelop	110 x 220 mm	✗	†	✗	✗	†	✗	✗
C5-envelop	162 x 229 mm	✗	†	✗	✗	†	✗	✗
B5-envelop	176 x 250 mm	✗	†	✗	✗	†	✗	✗
Andere Envelop***	104,8 mm x 210 mm tot 215,9 mm x 355,6 mm	✗	†	✗	✗	†	✗	✗

\* Ondersteund als geselecteerd papier, waarbij formaatdetectie is uitgeschakeld in de desbetreffende laden.

\*\* Indien geselecteerd, wordt de pagina opgemaakt voor 215,9 x 355,6 mm, tenzij anders is opgegeven.



## Afdrukmetaal bewaren

Gebruik de volgende richtlijnen voor bewaren van afdrukmetaal. U kunt als volgt invoerproblemen en een onregelmatige afdrukkwaliteit voorkomen:

- U kunt het afdrukmetaal het beste bewaren in een omgeving met een temperatuur van circa 21 °C en een relatieve vochtigheid van 40%.
- Zet dozen met afdrukmetaal liever niet op de vloer, maar plaats ze op een pallet of een plank.
- Als u losse pakken afdrukmetaal niet in de oorspronkelijke doos bewaart, leg ze dan op een vlakke ondergrond zodat de randen niet omkrullen of kreuken.
- Plaats niets boven op de pakken met afdrukmetaal.

## Tips voor het voorkomen van papierstoringen

De volgende tips kunnen helpen om papierstoringen te voorkomen:

- Gebruik uitsluitend aanbevolen papier of speciaal afdrukmetaal (hierna 'afdrukmetaal' genoemd).
- Plaats niet te veel papier of afdrukmetaal in de papierbronnen. Zorg ervoor dat de stapel niet hoger is dan de maximale stapelhoogte die met labels wordt aangegeven in de laden.
- Plaats nooit gekreukt, gevouwen, vochtig of kromgetrokken afdrukmetaal.
- Buig het afdrukmetaal, waaier het uit en maak er een rechte stapel van voordat u het in de printer plaatst.
- Gebruik geen afdrukmetaal dat u zelf op maat hebt gesneden of geknipt.
- Gebruik in dezelfde papierbron geen verschillende papierformaten, -gewichten en -soorten.
- Let erop dat als u enkelzijdig wilt afdrukken de aanbevolen afdrukkzijde naar beneden ligt als u papier in de laden voor 500 vel plaatst, en naar boven als u papier in de universeellader of de hoge-capaciteitslader plaatst.
- Bewaar het afdrukmetaal in een geschikte omgeving. Zie "Afdrukmetaal bewaren".
- Verwijder de laden nooit tijdens de uitvoering van een afdraktaak.
- Duw alle laden stevig in de printer nadat u deze hebt gevuld.
- Stel de geleiders in de laden af op het formaat van het afdrukmetaal dat u hebt geplaatst. Duw de geleiders niet te dicht tegen de stapel afdrukmetaal.
- Zorg ervoor dat alle kabels die op de printer zijn aangesloten, goed zijn aangesloten. Raadpleeg de *Installatiekaart* voor meer informatie.
- In het geval van een papierstoring moet u de gehele papierbaan vrijmaken. Raadpleeg de *Gebruikershandleiding* voor informatie over de papierbaan.

## Handleiding voor afdrucken

Maak optimaal gebruik van de printer door het afdruk materiaal volgens de instructies in de laden te plaatsen en de typen en formaten op de juiste wijze in te stellen. Gebruik nooit verschillende soorten afdruk materiaal door elkaar in één lade.

**Opmerking:** het papierformaat hoeft niet te worden aangepast als automatische formaatdetectie is ingeschakeld. Voor printerladen is Automatische formaatdetectie standaard ingeschakeld, maar voor de universeellader is deze functie niet beschikbaar.

### Papier plaatsen

De printer ondersteunt een groot aantal papiersoorten, -formaten en -gewichten. Zowel de standaardladen als de optionele laden zijn gemarkeerd met indicatoren voor de maximumstapelhoogte.

U voorkomt als volgt dat de printer vastloopt:

- Buig de stapel voor het plaatsen enkele malen heen en weer om de vellen los te maken. Waaier de stapel vervolgens uit. Vouw of kreuk het afdruk materiaal niet. Maak op een platte ondergrond een rechte stapel.
- Zorg dat de stapel niet hoger is dan de aangegeven maximumhoogte. Een te grote stapel kan leiden tot vastgelopen afdruk materiaal.



### Afdruk materiaal in een lade voor 500 vel plaatsen

- 1 Verwijder de lade en plaats deze op een vlak, gelijkmatig oppervlak.
- 2 Druk de hendel van de papiergeleider aan de voorkant in en schuif de geleider naar de voorzijde van de lade.
- 3 Druk de hendel van de geleider aan de zijkant in en schuif de geleider naar de juiste positie voor het formaat van het afdruk materiaal dat u wilt plaatsen.
- 4 Buig de vellen enkele malen om de vellen los te maken. Waaier ze vervolgens uit. Vouw of kreuk het papier niet. Maak op een platte ondergrond een rechte stapel.
- 5 Plaats het papier in de lade op de aangegeven manier, met de afdrukzijde naar beneden.

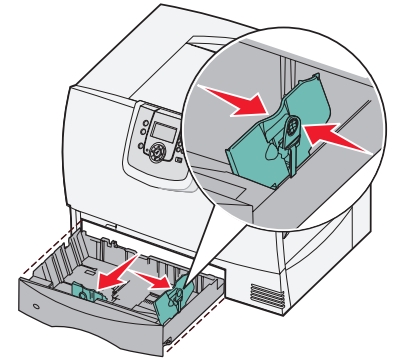

Gebruik geen gevouwen of gekreukeld papier.

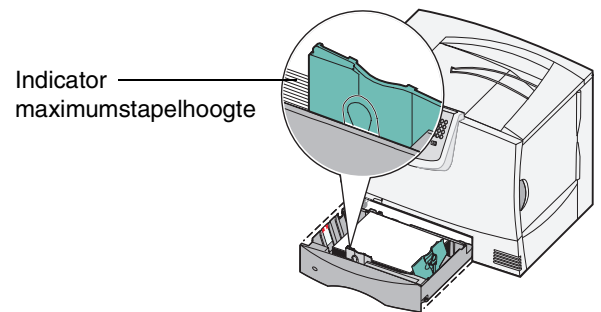

**Opmerking:** zorg dat de stapel niet hoger is dan de aangegeven maximumhoogte. Bij een te volle lade kunnen papierstoringen optreden.

- 6 Druk de hendel van de papiergeleider aan de voorkant in en schuif de geleider naar binnen totdat tegen de zijkant van de stapel papier drukt.
- 7 Plaats de papierlade terug.

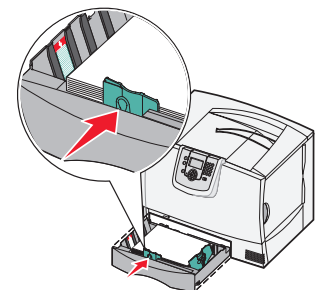

Schuif de lade volledig in de printer.

## Afdruk materiaal in de universeellader plaatsen

U kunt de universeellader op twee manieren gebruiken:

- **Papierlade:** als u de lader gebruikt als papierlade, kunt u er papier of speciaal afdruk materiaal in plaatsen voor permanent gebruik.
- **Invoerlade voor handmatig invoer:** als u bij een afdruktaak de universeellader gebruikt voor het handmatig invoeren van afdruk materiaal, geeft u via de computer het type en formaat op van het te gebruiken afdruk materiaal. De printer vraagt u vervolgens om het juiste afdruk materiaal te plaatsen voordat het afdrucken begint.

U plaatst als volgt afdruk materiaal in de universeellader:

- 1 Open de universeellader.
- 2 Druk de hendel van de papiergeleider in en schuif de geleider zo ver mogelijk naar de voorzijde van de printer.
- 3 Buig de vellen enkele malen om de vellen los te maken. Waaier ze vervolgens uit. Vouw of kreuk het afdruk materiaal niet. Maak op een platte ondergrond een rechte stapel.
- 4 Plaats de stapel papier of het afdruk materiaal op de juiste manier voor het papierformaat en het papiersoort dat u plaatst en de afdrukmethode die u gebruikt.
- 5 Plaats het papier of het afdruk materiaal met de te bedrukken zijde naar boven langs de linkerkant van de universeellader en duw de stapel zo ver mogelijk naar binnen.

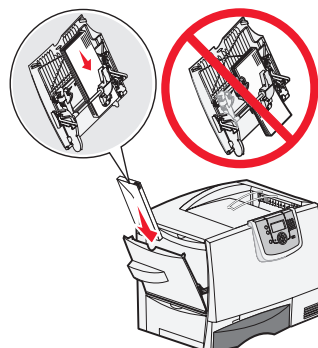
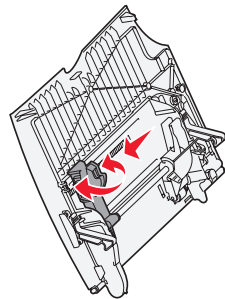
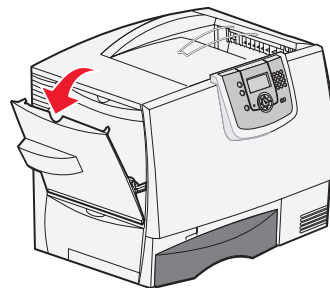

**Opmerking:** zorg dat de stapel niet hoger is dan de aangegeven maximumhoogte. Bij een te volle lader kunnen vellen afdruk materiaal vastlopen.

- 6 Druk de hendel van de papiergeleider in en schuif de geleider tegen de stapel aan.
- 7 Als u de lade vult met ander afdruk materiaal, wijzig dan de instelling voor papiersoort voor die lade via het bedieningspaneel.

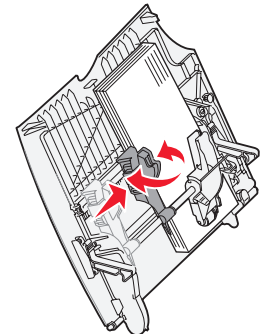

## Afdruk materiaal in andere invoeropties plaatsen

Raadpleeg de cd *Software en documentatie* bij de printer voor informatie over het plaatsen van afdruk materiaal in andere invoeropties.

## Papiersoort en papierformaat instellen

Als u de papiersoort en het papierformaat op de juiste waarden hebt ingesteld, worden laden met papier van dezelfde soort en hetzelfde type automatisch gekoppeld door de printer.

**Opmerking:** als u afdruk materiaal van hetzelfde formaat plaatst als voorheen, hoeft u de instelling Papierformaat niet te wijzigen.

U wijzigt als volgt de instelling Papiersoort of Papierformaat:

- 1 Druk op  op het bedieningspaneel.
- 2 Druk enkele malen op  totdat u het  **Menu Papier** ziet en druk vervolgens op .
- 3 Druk enkele malen op  totdat u  **Papierformaat/-soort** ziet en druk vervolgens op .
- 4 Druk enkele malen op  totdat  verschijnt naast de gewenste bron, en druk vervolgens op .
- 5 Druk enkele malen op  totdat  verschijnt naast het formaat afdruk materiaal dat u hebt geplaatst, en druk vervolgens op .
- 6 Druk enkele malen op  totdat  verschijnt naast de soort afdruk materiaal die u hebt geplaatst, en druk vervolgens op .
 

**Selectie indienen... wordt weergegeven op het bedieningspaneel.**
- 7 Druk op  totdat de printer terugkeert naar de werkstand **Gereed**.

## Afdrukken op speciaal afdruk materiaal (transparanten, labels enz.)

Houd u aan de volgende instructies wanneer u wilt afdrukken op afdruk materiaal zoals transparanten, karton, glanzend papier, etiketten of enveloppen.

- 1 Plaats het afdruk materiaal volgens de specificaties van de lade die u gebruikt. Raadpleeg "**Papier plaatsen**" op pagina 1 voor hulp.
- 2 Stel op het bedieningspaneel van de printer de papiersoort en het papierformaat in voor het afdruk materiaal dat hebt geplaatst. Raadpleeg "Papiersoort en papierformaat instellen" voor hulp.
- 3 Stel in de softwaretoepassing op de computer de papiersoort, het papierformaat en de bron in voor het afdruk materiaal dat u hebt geplaatst.
  - a Selecteer in de tekstverwerker, spreadsheet, browser of andere toepassing **Bestand ▶ Afdrukken**.
  - b Klik op **Eigenschappen** (of **Opties**, **Printer**, of **Instellingen**, afhankelijk van de toepassing) om de instellingen van het printerstuurprogramma te bekijken.
  - c Klik op het tabblad **Paper** (Papier) en selecteer vervolgens de lade met het speciale afdruk materiaal in de keuzelijst voor de **papierlade**.
  - d Selecteer de soort afdruk materiaal (transparanten, enveloppen, enzovoort) in de keuzelijst voor de **papiersoort**.
  - e Selecteer het formaat van het speciale afdruk materiaal in de keuzelijst voor het **papierformaat**.
  - f Klik op **OK** en verstuur de afdruktaak zoals u dat altijd doet.

## Handleiding voor supplies

De volgende tabel geeft een overzicht van de artikelnummers voor nieuwe cartridges, tonerafvalbakken, verhittingsstations en beeldoverdrachtseenheden.

### Toner cartridges

Meer informatie over het bestellen van cartridges vindt u op de website van Lexmark: [www.lexmark.com](http://www.lexmark.com).

Hier volgt een lijst met cartridges die u kunt bestellen:

C770 / C772	C772
<ul style="list-style-type: none"> <li>• Zwarte tonercartridge</li> <li>• Cyaan tonercartridge</li> <li>• Magenta tonercartridge</li> <li>• Gele tonercartridge</li> <li>• Zwarte hoog-rendementscartridge</li> <li>• Cyaan hoog-rendementscartridge</li> <li>• Magenta hoog-rendementscartridge</li> <li>• Gele hoog-rendementscartridge</li> <li>• Zwarte retourneerbare cartridge</li> <li>• Cyaan retourneerbare cartridge</li> <li>• Magenta retourneerbare cartridge</li> <li>• Gele retourneerbare cartridge</li> <li>• Zwarte retourneerbare hoog-rendementscartridge</li> <li>• Cyaan retourneerbare hoog-rendementscartridge</li> <li>• Magenta retourneerbare hoog-rendementscartridge</li> <li>• Gele retourneerbare hoog-rendementscartridge</li> </ul>	<ul style="list-style-type: none"> <li>• Zwart extra hoog-rendementscartridge</li> <li>• Cyaan extra hoog-rendementscartridge</li> <li>• Magenta extra hoog-rendementscartridge</li> <li>• Geel extra hoog-rendementscartridge</li> <li>• Zwart retourneerbare extra hoog-rendementscartridge</li> <li>• Cyaan retourneerbare extra hoog-rendementscartridge</li> <li>• Magenta retourneerbare extra hoog-rendementscartridge</li> <li>• Geel retourneerbare extra hoog-rendementscartridge</li> </ul>

### Tonerafvalbak

Als u een nieuwe tonerafvalbak bestelt, gebruikt u artikelnummer 10B3100.

### Verhittingsstation of beeldoverdrachtseenheid

Raadpleeg voor het bestellen van deze onderdelen de artikelnummers op het verhittingsstation of op de beeldoverdrachtseenheid.

## Handleiding voor afdrukkwaliteit

Een groot aantal problemen met betrekking tot de afdrukkwaliteit kan worden opgelost door supplies of onderdelen te vervangen die het einde van hun normale levensduur hebben bereikt. Op het bedieningspaneel worden berichten weergegeven wanneer bepaalde supplies of onderdelen aan vervanging toe zijn.

In de volgende tabel vindt u een aantal suggesties voor het oplossen van problemen met betrekking tot de afdrukkwaliteit.

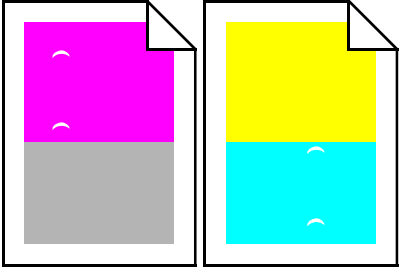
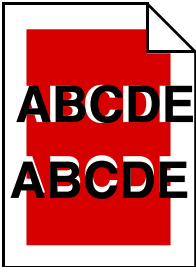
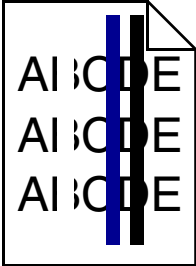
Symptoom	Oorzaak	Oplossing
<b>Herhaalde storingen</b> 	De tonercartridges zijn defect, de beeldoverdrachtseenheid en overdrachtsrol zijn defect of het verhittingsstation is defect.	<p><b>Markeringen verschijnen herhaaldelijk in één kleur en meerdere keren op een pagina:</b></p> <p>Vervang de cartridge bij storingen na elke:</p> <ul style="list-style-type: none"> <li>– 48 mm</li> <li>– 97 mm</li> </ul> <p><b>De hele pagina vertoont sporen in elke kleur:</b></p> <ul style="list-style-type: none"> <li>• Vervang de overdrachtsrol als de storingen optreden na elke 60 mm.</li> <li>• Vervang de beeldoverdrachtseenheid als de storingen optreden na elke 101 mm.</li> <li>• Vervang het verhittingsstation als de storingen optreden na elke 148 mm.</li> </ul> <p><b>Storingen treden op in alle kleuren na elk derde of zesde deel van de pagina:</b></p> <p>Vervang de beeldoverdrachtseenheid.</p>
<b>Foutieve kleurenregistratie</b> 	Kleur is buiten het bestemde gebied verschoven of wordt over andere kleurvlakken heen gedrukt.	<p><b>Van boven naar beneden of van links naar rechts:</b></p> <ol style="list-style-type: none"> <li>1 Verwijder de cartridges uit de printer en plaats ze opnieuw.</li> <li>2 Pas de Kleuruitlijning aan in het Menu Extra.</li> </ol>
<b>Witte of gekleurde streep</b> 	De tonercartridges zijn defect, de beeldoverdrachtseenheid en overdrachtsrol zijn defect of het verhittingsstation is defect.	<ol style="list-style-type: none"> <li>1 Vervang de kleurencartridge die de lijn veroorzaakt.</li> <li>2 Als het probleem daarmee niet is verholpen, vervangt u de beeldoverdrachtseenheid en overdrachtsrol.</li> <li>3 Als het probleem nu nog niet is verholpen, vervangt u het verhittingsstation.</li> </ol>

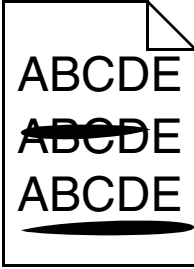
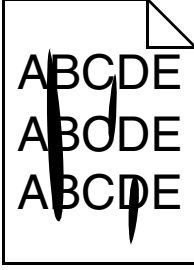
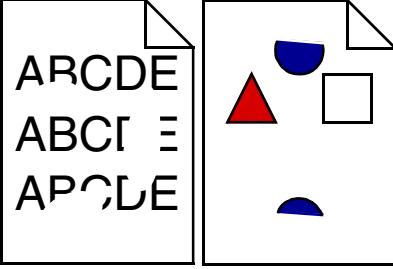
Symptoom	Oorzaak	Oplossing
<b>Horizontale strepen</b> 	<p>De tonercartridges zijn leeg of defect of de overdrachtsrol, de beeldoverdrachtseenheid of het verhittingsstation is defect of aan vervanging toe.</p>	<p>Vervang de cartridge, de overdrachtsrol, de beeldoverdrachtseenheid of het verhittingsstation, afhankelijk wat van toepassing is.</p> <p>Druk de Handleiding voor afdrukfouten af om te bepalen wat moet worden vervangen.</p>
<b>Verticale strepen</b> 	<ul style="list-style-type: none"> <li>• De toner wordt uitgesmeerd voordat deze aan het afdrukmateriaal hecht.</li> <li>• De tonercartridge is beschadigd.</li> </ul>	<ul style="list-style-type: none"> <li>• Als het papier stug is, selecteert u een andere invoerlade.</li> <li>• Vervang de kleurencartridge die de strepen veroorzaakt.</li> </ul>
<b>Onregelmatigheden in de afdruk</b> 	<ul style="list-style-type: none"> <li>• Het papier heeft in een vochtige omgeving gelegen en heeft vocht opgenomen.</li> <li>• U gebruikt papier dat niet geschikt is voor de printer.</li> <li>• De beeldoverdrachtseenheid en de overdrachtsrol zijn aan vervanging toe of zijn defect.</li> <li>• Het verhittingsstation is versleten of defect.</li> </ul>	<ul style="list-style-type: none"> <li>• Plaats papier uit een nieuw pak in de lade.</li> <li>• Vermijd het gebruik van structuurpapier met een enigszins ruw oppervlak.</li> <li>• Controleer of de instellingen voor de papiersoort, de papierstructuur en het papiergewicht overeenkomen met het gebruikte papier.</li> <li>• Vervang de beeldoverdrachtseenheid en overdrachtsrol.</li> <li>• Vervang het verhittingsstation.</li> </ul>
<b>Afdruk is te licht</b>	<ul style="list-style-type: none"> <li>• Instellingen voor papier zijn mogelijk niet juist.</li> <li>• De instelling voor tonerintensiteit is te laag.</li> <li>• U gebruikt papier dat niet geschikt is voor de printer.</li> <li>• Er zit bijna geen toner meer in de cartridges.</li> <li>• De cartridges zijn defect of zijn in meerdere printers gebruikt.</li> </ul>	<ul style="list-style-type: none"> <li>• Controleer of de instellingen voor de papiersoort, de papierstructuur en het papiergewicht overeenkomen met het gebruikte papier.</li> <li>• Selecteer een andere instelling voor tonerintensiteit met behulp van het printerstuurprogramma voordat u de afdruktaak naar de printer stuurt.</li> <li>• Laat de kleuren aanpassen via het Menu Extra.</li> <li>• Vervang het papier. Gebruik papier uit een nieuw pak.</li> <li>• Vermijd het gebruik van structuurpapier met een enigszins ruw oppervlak.</li> <li>• Zorg ervoor dat het papier dat u in de laden plaatst niet vochtig is.</li> <li>• Vervang de cartridges.</li> </ul>

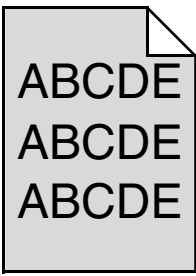
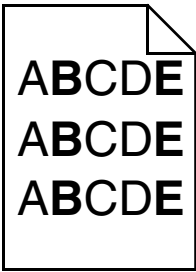
Symptoom	Oorzaak	Oplossing
<b>Afdruk is te donker</b>	<ul style="list-style-type: none"> <li>De instelling voor tonerintensiteit is te hoog.</li> <li>De tonercartridges zijn defect.</li> </ul>	<ul style="list-style-type: none"> <li>Selecteer een andere instelling voor tonerintensiteit met behulp van het printerstuurprogramma voordat u de afdruktaak naar de printer stuurt.</li> <li>Vervang de cartridges.</li> </ul>
<b>Afdrukkwaliteit van transparant is laag</b> (Onjuiste lichte of donkere plekken op de afdruk, tonervergen op de afdruk, horizontale of verticale lichte balken, of de kleur is niet zichtbaar op projectie.)	<ul style="list-style-type: none"> <li>U gebruikt transparanten die niet geschikt zijn voor de printer.</li> <li>De instelling voor papiersoort voor de lade die u gebruikt, is niet ingesteld op transparanten.</li> </ul>	<ul style="list-style-type: none"> <li>Gebruik uitsluitend transparanten die door de fabrikant van de printer worden aanbevolen.</li> <li>Zorg dat de papiersoort is ingesteld op transparanten.</li> </ul>
<b>Tonervlekjes</b>	<ul style="list-style-type: none"> <li>De tonercartridges zijn defect.</li> <li>De overdrachtsrol is versleten of defect.</li> <li>De beeldoverdrachtseenheid is aan vervanging toe of defect.</li> <li>Het verhittingsstation is versleten of defect.</li> <li>Er is toner in de papierbaan terechtgekomen.</li> </ul>	<ul style="list-style-type: none"> <li>Vervang de cartridges.</li> <li>Vervang de overdrachtsrol.</li> <li>Vervang de beeldoverdrachtseenheid.</li> <li>Vervang het verhittingsstation.</li> <li>Neem contact op met de technische dienst.</li> </ul>
<b>De toner laat los als u de bedrukte vellen vastpakt</b>	<ul style="list-style-type: none"> <li>De instelling voor soort is niet aangepast aan het papier of het speciale afdruk materiaal dat u gebruikt.</li> <li>De instelling voor structuur is niet geschikt voor het papier of medium dat u gebruikt.</li> <li>De instelling voor gewicht is niet aangepast aan het papier of het speciale afdruk materiaal dat u gebruikt.</li> <li>Het verhittingsstation is versleten of defect.</li> </ul>	<ul style="list-style-type: none"> <li>Wijzig de instelling voor papiersoort voor het papier of het speciale afdruk materiaal.</li> <li>Wijzig de instelling Papierstructuur van Normaal in Glad of Ruw.</li> <li>Wijzig de instelling Papiergewicht van Normaal in Karton (of een ander gewicht dat van toepassing is).</li> <li>Vervang het verhittingsstation.</li> </ul>
<b>Grijze achtergrond</b> 	<ul style="list-style-type: none"> <li>De instelling voor tonerintensiteit is te hoog.</li> <li>De tonercartridges zijn defect.</li> </ul>	<ul style="list-style-type: none"> <li>Selecteer een andere instelling voor tonerintensiteit met behulp van het printerstuurprogramma voordat u de afdruktaak naar de printer stuurt.</li> <li>Vervang de cartridges.</li> </ul>
<b>Verschillen in afdrukdichtheid</b> 	<ul style="list-style-type: none"> <li>De tonercartridges zijn defect.</li> <li>De overdrachtsrol is versleten of defect.</li> <li>De beeldoverdrachtseenheid is aan vervanging toe of defect.</li> </ul>	<ul style="list-style-type: none"> <li>Vervang de cartridges.</li> <li>Vervang de overdrachtsrol.</li> <li>Vervang de beeldoverdrachtseenheid.</li> </ul>

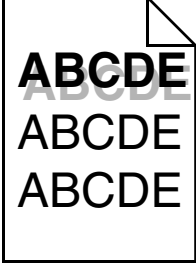

Symptoom	Oorzaak	Oplossing
<b>Schaduwafbeeldingen</b> 	De tonercartridges zijn bijna leeg.	<ul style="list-style-type: none"> <li>Controleer of de instelling voor papiersoort in overeenstemming is voor het papier of afdrukmetaal dat u gebruikt.</li> <li>Vervang de cartridges.</li> </ul>
<b>Bijgesneden afbeeldingen</b> (Een deel van de afdruk wordt afgesneden aan de zijkant, bovenkant of onderkant van het papier.)	De papiergeleiders van de geselecteerde lade staan ingesteld op een ander papierformaat dan dat van het geplaatste papier.	Schuif de geleiders in de juiste positie voor het desbetreffende papierformaat.
<b>Onjuiste marges</b>	<ul style="list-style-type: none"> <li>De papiergeleiders van de geselecteerde lade staan ingesteld op een ander papierformaat dan dat van het geplaatste papier.</li> <li>Automatische formaatdetectie staat <b>uit</b>, terwijl u papier van een ander formaat in een lade hebt geplaatst. U hebt bijvoorbeeld papier van het formaat A4 in de lade geplaatst, maar u hebt de instelling voor papierformaat niet op A4 gezet.</li> </ul>	<ul style="list-style-type: none"> <li>Schuif de geleiders in de juiste positie voor het desbetreffende papierformaat.</li> <li>Wijzig de instelling voor papierformaat zodat deze overeenkomt met het afdrukmetaal in de lade.</li> </ul>
<b>Scheve afdruk</b> (Het beeld is scheef op de pagina afgedrukt.)	<ul style="list-style-type: none"> <li>De papiergeleiders van de geselecteerde lade staan niet in de juiste positie voor het geplaatste papier.</li> <li>U gebruikt papier dat niet geschikt is voor de printer.</li> </ul>	Schuif de geleiders in de juiste positie voor het desbetreffende papierformaat. Raadpleeg het gedeelte "Specificaties voor afdrukmetaal" in de <i>Gebruikershandleiding</i> op de cd <i>Software en documentatie</i> .
<b>Blanco pagina's</b>	Een of meerdere cartridges zijn beschadigd of leeg.	Vervang de beschadigde cartridges.
<b>Pagina's met effen kleuren</b>	<ul style="list-style-type: none"> <li>De tonercartridges zijn defect.</li> <li>De printer heeft onderhoud nodig.</li> </ul>	<ul style="list-style-type: none"> <li>Vervang de cartridges.</li> <li>Neem contact op met de technische dienst.</li> </ul>
<b>Het papier krult nadat het is afgedrukt en afgeleverd in de uitvoerbak</b>	<ul style="list-style-type: none"> <li>De instellingen voor soort, structuur en gewicht zijn niet geschikt voor de soort papier of speciaal afdrukmetaal.</li> <li>Het papier werd bewaard in een vochtige omgeving.</li> </ul>	<ul style="list-style-type: none"> <li>Wijzig de instellingen Papierformaat, Papierstructuur en Papiergewicht voor het papier of het speciale afdrukmetaal in de printer.</li> <li>Vervang het papier. Gebruik papier uit een nieuw pak.</li> <li>Bewaar papier altijd in de originele verpakking en pak het pas uit als u het gaat gebruiken.</li> <li>Raadpleeg het gedeelte over het bewaren van papier in de <i>Gebruikershandleiding</i> op de cd <i>Software en documentatie</i>.</li> </ul>

## Handleiding voor afdrুকfouten

