

Valikkokartta

Valikot-luettelo

Erialaisten valikkojen avulla tulostimen asetuksia voidaan muuttaa helposti. Tässä kaaviossa näkyvät kunkin valikon kohdat.



Tarvikkeet	Paperi-valikko	Raportit	Asetukset
Vaihda tarvike	Oletuslähde	Valikkoasetussivu	Yleisasetukset
Syaani värikasetti	Paperikoko/-laji	Laitetilastot	Asetus-valikko
Magenta värikasetti	Monisyötön asetus	Verkkoasetussivu	Viimeistely-valikko
Keltainen värikasetti	Korvaava paperikoko	Network <x> Setup Page (Verkon <x> asetussivu)	Laatu-valikko
Musta värikasetti	Paperin laatu	Langaton asennus -sivu ¹	Apuohjelmat-valikko
Syaanin kuvansiirtoyksikkö	Paperin paino	Profililuetelo	XPS-valikko
Magentan kuvansiirtoyksikkö	Paperin lisäys	NetWare-asennussivu	PDF-valikko
Keltaisen kuvansiirtoyksikkö	Mukautetut lajit	Tulosta fontit	PostScript-valikko
Mustan kuvansiirtoyksikkö	Universal	Tulosta hakemisto	PCL-valikko
Hukkavärisäiliö		Inventaariraportti	HTML-valikko
Kiinnitysyksikkö			Kuva-valikko
Siirtomoduuli			PictBridge-valikko
			Flash Drive -valikko
Suojaus	Verkko/Portit	Ohje	
Sekalaiset suojausasetukset	Aktiivinen NIC	Tulosta kaikki	
Luottamuksellinen tulostus	Vakioverkko ²	Color Quality (Värialaatuopas)	
Levyn pyyhintä	Vakio-USB	Tulostuslaatu	
Suojauksen valvonnan loki	Rinnakkaisportti <x>	Tulostusopas	
Aseta päiväys ja aika	Sarjaportti <x>	Tulostusmateriaaliopas	
	SMTP-asennus	Toistuvien virheiden opas	
		Valikkokartta	
		Tieto-opas	
		Kytkentäopas	
		Kuljetusopas	
		Tarvikeopas	

¹Näkyvä vain langattomasti toimivissa malleissa.

²Tulostimen asetusten mukaan tämän valikkokohteen nimi voi olla Vakioverkko, Langaton verkko tai Verkko <x>.

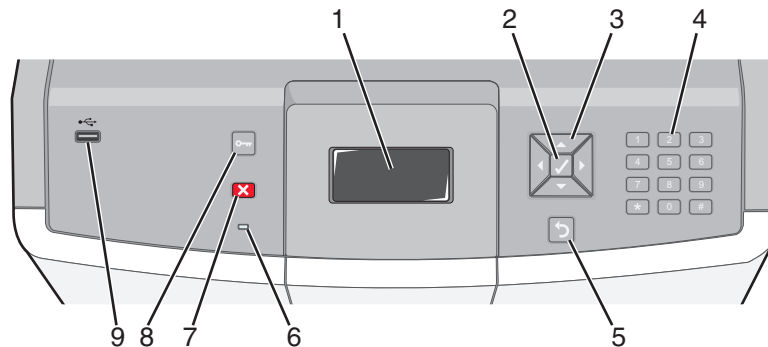
Tulostimen ohjauspaneeli

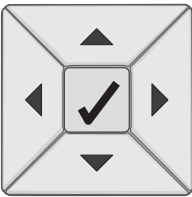
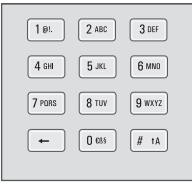
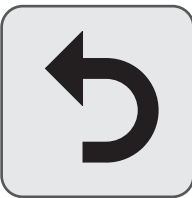

Ohjauspaneelin osa		Kuvaus	
1	Näyttö		Näyttöön tulee tulostimen tilailmoituksia ja -kuvia.
2	Valitse		Valikkokohdan toiminto voidaan käynnistää <input checked="" type="checkbox"/> -painiketta painamalla.
3	Siirtymispainikkeet		Valikkoluetteloita voi selata ylänuoli- tai alenuolipainikkeita painamalla. Seuraavaan näyttöön ulottuvia arvoja tai tekstiä voi selata painamalla vasenta tai oikeaa nuolipainiketta.
4	Numeronäppäimistö		Sisältää numerot 0–9, kirjaimet A–Z, ↑A -painikkeen ja askelpalauttimen Huomautus: ↑A -painike toimii Caps Lock -näppäimenä.
5	Takaisin		Palaa edelliseen näyttöön
6	Merkkivalo		Osoittaa tulostimen tilan: <ul style="list-style-type: none"> • Off (Poissa käytöstä) - virta on katkaistuna tai tulostin on virransäästötilassa. • Vilkkuu vihreänä — tulostin lämpenee, käsittelee tietoja tai tulostaa. • Tasainen vihreä — tulostimen virta on kytketty, tulostin on vapaa. • Tasainen punainen — tulostin vaatii käyttäjän toimia.
7	Seis		Keskeyttää tulostimen toiminnan Näyttöön tulee vaihtoehtoluettelo, kun Pysäytetty -teksti näkyy näytössä.

Ohjauspaneelin osa		Kuvaus	
8	Valikko		Avaa valikkohakemiston Huomautus: Nämä valikot ovat käytettävissä ainoastaan, kun tulostimen tila on Valmis .
9	USB-suoraportti		Aseta porttiin USB-muistitikku, josta voit lähettää tietoja tulostimeen. Aseta porttiin USB-kaapeli digitaalikamerasta, josta voit tulostaa valokuvia, jos se on PictBridge-yhteensopiva.