

מפת תפריטים

רשימת תפריטים

מספר תפריטים זמינים כדי להקל עליך לשנות את הגדרות המדפסת. תרשים זה מציג את הפריטים הזמינים תחת כל תפריט.

חומרים מתכלים	תפריט נייר	דוחות	הגדרות
החלף חומר מתכלה	מקור ברירת מחדל	דף הגדרות תפריט	הגדרות כלליות
מחסנית ציאן	גודל/סוג נייר	סטטיסטיקת ההתקן	תפריט הגדרות
מחסנית מגנטה	הגדרת MP	דף הגדרת רשת	תפריט גימור
מחסנית צהוב	גודל חלופי	דף הגדרת רשת <x>	תפריט איכות
מחסנית שחור	מרקם הנייר	דף הגדרת אלחוט ¹	תפריט תוכניות שירות
פוטוקונדוקטור ציאן	משקל נייר	רשימת פרופילים	תפריט XPS
פוטוקונדוקטור מגנטה	טעינת נייר	דף הגדרת Netware	תפריט PDF
פוטוקונדוקטור צהוב	סוגים מותאמים אישית	הדפס גופנים	תפריט PostScript
פוטוקונדוקטור שחור	הגדרה אוניברסאלית	הדפס ספרייה	תפריט אמולציית PCL
קופסת פסולת עודף		דוח מוצרים	תפריט HTML
Fuser			תפריט תמונה
מודול העברה			תפריט PictBridge
			תפריט כונן Flash



אבטחה	רשת/יציאות	עזרה
הגדרות אבטחה שונות	NIC פעיל	הדפס הכול
הדפסה חסויה	רשת רגילה ²	איכות צבע
ניגוב דיסק	USB רגיל	איכות הדפסה
יומן ביקורת אבטחה	<x> מקבילי	מדריך ההדפסה
הגדרת תאריך/שעה	<x> טורי	מדריך למדיה
	הגדרת SMTP	פגמים בהדפסה
		מפת תפריטים
		מדריך מידע
		מדריך חיבורים
		מדריך העברה
		מדריך לחומרים מתכלים

¹ מוצג בדגמים אלחוטיים בלבד.

² בהתאם להגדרת המדפסת, פריט תפריט זה מוצג כ'רשת רגילה', 'רשת אלחוטית', או רשת <x>.

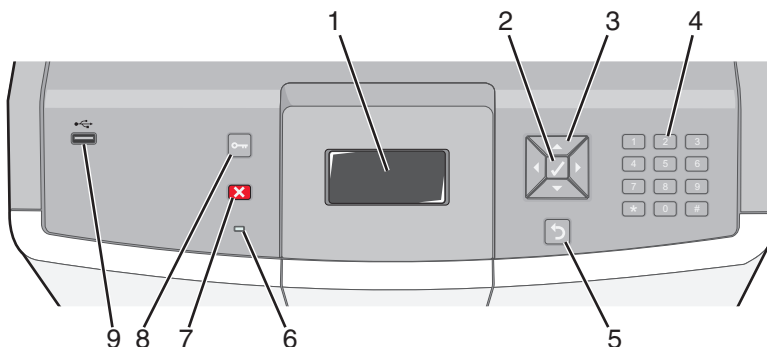
הבנת לוח הבקרה של המדפסת

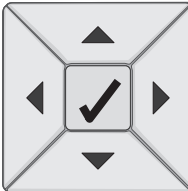
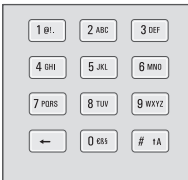
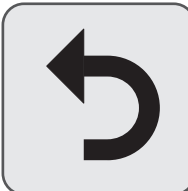

פריט בלוח הבקרה		תיאור
1	צג	הצג מציג הודעות ותמונות המציינות את מצב המדפסת.
2	בחר	<p>לחיצה על <input checked="" type="checkbox"/> גורמת לביצוע פעולה של פריט בתפריט.</p> 
3	לחצני ניווט	<p>לץ על לחצני החצים למעלה או למטה כדי לדפדף ברשימות התפריטים. לחץ על לחצני החצים ימינה או שמאלה לגלילה בין ערכים או טקסט הגולשים למסך הבא.</p> 
4	לוח מקשי ספרות	<p>כולל את הספרות 0-9, את התווים A עד Z, תו A ↑, ומקש חזרה (Backspace). הערה: המקש A ↑ פועל כ- Caps Lock.</p> 
5	חזרה	<p>החזרת הצג למסך הקודם</p> 
6	נורית חיווי	<p>מציינת את מצב המדפסת:</p> <ul style="list-style-type: none"> כבויה – אין אספקת חשמל, או שהמדפסת במצב חיסכון. מהבהבת בירוק – המדפסת מתחממת, מעבדת נתונים או מדפיסה. ירוק רציף – המדפסת מופעלת, אך נמצאת במצב המתנה. אדום רציף – דרושה התערבות של המפעיל.
7	עצור	<p>עצירת כל פעילות ההדפסה רשימת אפשרויות מוצגת ברגע שההודעה Stopped (נעצר) מוצגת על הצג.</p> 

תיאור	פריט בלוח הבקרה	
פתיחת אינדקס התפריטים הערה: תפריטים אלה זמינים רק כשהמדפסת נמצאת במצב Ready (מוכנה) .		תפריט 8
הכנס כונן הבזק USB כדי לשלוח נתונים למדפסת. הכנס כבל USB ממצלמה דיגיטלית להדפסת תצלומים ממצלמה דיגיטלית עם יכולות PictBridge.		יציאת USB Direct 9