

Menu Map

Menuoverzicht

Er zijn verschillende menu's beschikbaar waarmee u eenvoudig printerinstellingen kunt aanpassen. In dit diagram worden de items die onder elk menu beschikbaar zijn, weergegeven.





Supplies	Menu Papier	Rapporten	Instellingen
Vervang supply	Standaardbron	Pagina Menu-instellingen	Algemene instellingen
Cyaan cartridge	Papierformaat/-soort	Apparaatstatistieken	Menu Instellingen
Magenta cartridge	Universeellader configureren	Pagina Netwerkinstellingen	Menu afwerking
Gele cartridge	Ander formaat	Configuratiepagina netwerk <x>.	Menu Kwaliteit
Zwarte cartridge	Papierstructuur	Draadloze-config.pag. ¹	Menu Extra
Fotoconductor cyaan	Papiergewicht	Profielenlijst	Menu XPS
Fotoconductor magenta	Papier plaatsen	NetWare-install.pag.	Menu PDF
Fotoconductor geel	Aangepaste soorten	Lettertypen afdrukken	Menu PostScript
Fotoconductor zwart	Universal-instelling	Directory afdrukken	Menu PCL Emul
Toneroverloopbak		Activarapport	Menu HTML
Verhittingsstation			Menu Afbeelding
Overdrachtsmodule			Menu PictBridge
			Menu Flashstation
Beveiliging	Netwerk/Poorten	Help	
Overige beveiligingsinstellingen	Actieve ntw.interf.kaart	Alles afdrukken	
Vertrouwelijke afdruktaken	Standaardnetwerk ²	Kleurkwaliteit	
Schijf wissen	Standaard-USB	Afdrukkwaliteit	
Logbestand beveiligingscontrole	Parallel <x>	Handleiding voor afdrukken	
Datum/tijd instellen	Serieel <x>	Handleiding voor afdruk materiaal.	
	Instellingen SMTP	Afdrukstoringen	
		Menu-overzicht	
		Handleiding met informatie	
		Handleiding voor aansluitingen	
		Handleiding voor transport	
		Handleiding voor supplies	

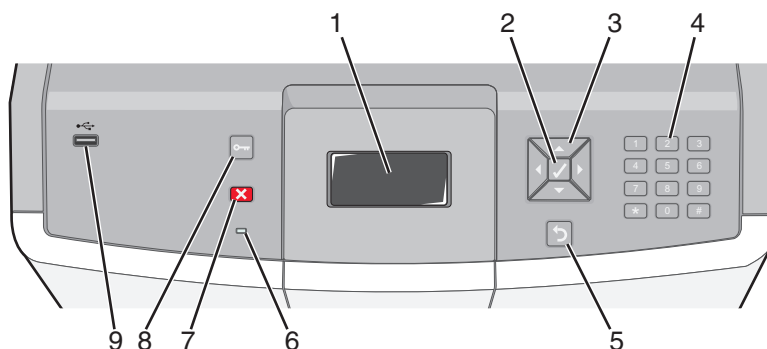

¹Wordt alleen weergegeven op draadloze modellen.

²Afhankelijk van de printerconfiguratie wordt dit menu-item weergegeven als Standaardnetwerk, Draadloos netwerk of Netwerk <x>.

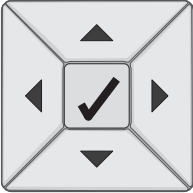
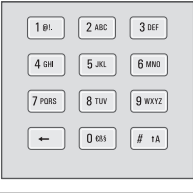
Informatie over het bedieningspaneel van de printer

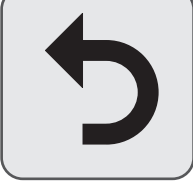

Onderdeel		Beschrijving	
1	Display		Op de display worden berichten en afbeeldingen weergegeven met betrekking tot de status van de printer.
2	Selecteren		Als u op  drukt, wordt er een actie gestart voor een menu-item.
3	Navigatieknoppen		Druk op de pijl omhoog of omlaag om door menulijsten te bladeren. Druk op de pijl naar links of rechts om door waarden te bladeren of door tekst die doorloopt in een nieuw scherm.
4	Numeriek toetsenblok		Bevat de cijfers 0 tot en met 9, de letters A tot en met Z, een  A en een Backspace-toets Opmerking: De  A toets fungeert als Caps Lock.
5	Terug		Hiermee keert de display terug naar het vorige scherm.
6	Indicatielampje		Geeft de printerstatus aan: <ul style="list-style-type: none"> • Uit: de printer is uitgeschakeld of de energiespaarstand van de printer is actief. • Knippert groen - de printer is bezig met opwarmen, met het verwerken van gegevens of met afdrucken. • Brandt groen - de printer staat aan, maar is niet actief. • Brandt rood - ingrijpen van gebruiker is vereist.

Onderdeel		Beschrijving	
7	Stop		Hiermee wordt elke activiteit van de printer gestopt. Er wordt een lijst met opties weergegeven op het moment dat Gestopt op het display verschijnt.
8	Menu		Hiermee wordt het menuoverzicht geopend. Opmerking: Deze menu's zijn alleen beschikbaar als de printer in de stand Gereed staat.
9	USB Direct-poort		Hierin kunt u een USB-flashstation plaatsen waarmee u gegevens naar de printer kunt verzenden. Plaats een USB-kabel van een digitale camera om foto's af te drukken met digitale PictBridge-camera.