

Карта меню

Список меню

Для упрощения настройки параметров принтера можно воспользоваться различными меню. На следующей схеме приведены пункты каждого меню.



Расходные материалы	Меню "Бумага"	Отчеты	Параметры
Замените расх. мат.	устройство подачи по умолчанию	Страница "Параметры меню"	Общие параметры
Бирюзовый картридж	формат и тип бумаги	Статистика устройства	Меню "Настройка"
Пурпурный картридж	Конфигурация МУП	Страница сетевых параметров	Меню "Оформление"
Желтый картридж	Замена форматов	Страница настройки сети <x>	Меню "Служебные функции"
Черный картридж	фактура бумаги	Страница параметров беспроводной печати ¹	Меню XPS
Бирюзовый фотобарабан	плотность бумаги	Список профилей	Меню "PDF"
Пурпурный фотобарабан	загрузка бумаги	Страница настройки NetWare	Меню "PostScript"
Желтый фотобарабан	Пользовательские типы универсальная настройка	Печать шрифтов	Меню "Эмуляция PCL"
Черный фотобарабан		Печать каталога	Меню "HTML"
Бункер для использованного тонера		Отчет о ресурсах	Меню "Изображение"
Термоблок			Меню PictBridge
Модуль передачи			Меню флэш-диска
Безопасность	Сеть/Порты	Справка	
Другие параметры безопасности	Активная сет. плата	Печатать все	
Конфиденциальная печать	Стандартная сеть ²	Качество цвета	
Очистка диска	Стандартный USB	Качество печати	
Журнал пров.безоп.	Параллельный <x>	Руководство по печати	
Установка даты/времени	Последовательный <x>	Руководство по материалам для печати	
	Настройка SMTP	Дефекты печати	
		Карта меню	
		Информационный справочник	
		Руководство по подключению	
		Руководство по перевозке	
		Руководство по расходным материалам	

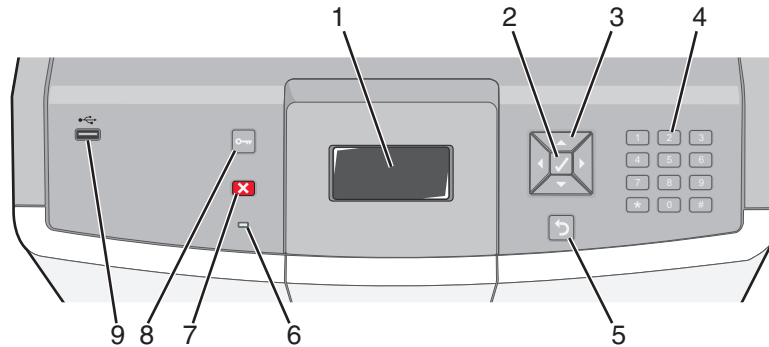

¹Отображается только на моделях с функцией беспроводной связи.

² зависимости от настройки принтера этот элемент меню может отображаться как "Стандартная сеть", "Беспроводная сеть" или "Сеть <x>".

Панель управления принтера

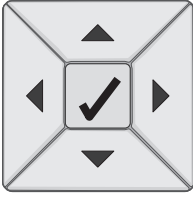
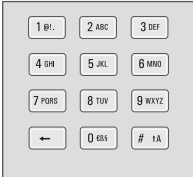
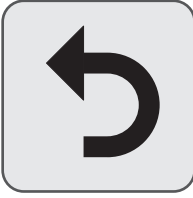

Элемент панели управления		Описание
1	Дисплей	На дисплее отображается информация о состоянии принтера в виде сообщений и изображений.
2	Параметр	 <p>При нажатии кнопки  выполняется действие элемента меню.</p>
3	Кнопки перемещения	 <p>С помощью кнопки со стрелкой вверх или вниз выполняется выбор элементов меню. С помощью кнопки со стрелкой влево или вправо осуществляется выбор значений или прокрутка текста с переходом на другой экран.</p>
4	Цифровая клавиатура	 <p>Включает цифры 0-9, буквы от A до Z, ↑A и кнопку backspace</p> <p>Примечание. Клавиша ↑A работает как клавиша Caps Lock.</p>
5	Назад	 <p>Служит для возврата к предыдущему экрану.</p>
6	Световой индикатор	<p>Указывает состояние принтера.</p> <ul style="list-style-type: none"> • Не горит - питание отключено, или принтер находится в режиме экономии энергии. • Мигает зеленым цветом — принтер прогревается, обрабатывает данные или печатает. • Постоянно горит зеленым цветом — принтер включен, но не активен. • Постоянно горит красным цветом — требуется вмешательство оператора.

Элемент панели управления		Описание
7	"Стоп"	 <p>Служит для остановки всех операций, выполняемых на принтере. Список вариантов предлагается после появления на дисплее надписи Остановлен.</p>
8	Меню	 <p>Служит для открытия списка меню. Примечание. Эти меню доступны, только когда принтер находится в состоянии Готов.</p>
9	порт USB для прямого обращения	<p>Служит для установки флэш-накопителя USB, с которого передаются данные на принтер. Подключите кабель USB от цифровой камеры для печати фотографий с помощью PictBridge-совместимой цифровой камеры.</p>