

Menü haritası

Menü listesi

Yazıcı ayarlarınızı kolayca değiştirmenizi sağlayan bir dizi menü vardır. Bu diyagramda her menünün altındaki öğeler gösterilmektedir.

Sarf Malzemeleri	Kağıt Menüsü	Raporlar	Ayarlar
Sarf Malz Değiştir	Varsayılan Kaynak	Menü Ayarları Sayfası	Genel Ayarlar
Mavi Kartuş	Kağıt Boyutu/Türü	Aygıt İstatistikleri	Ayarlar Menüsü
Kırmızı Kartuş	ÇA Yapılandır	Ağ Kurulumu Sayfası	Son İşlem Menüsü
Sarı Kartuş	Boyut Değiştir	Ağ <x> Kurulumu Sayfası	Kalite Menüsü
Siyah Kartuş	Kağıt Dokusu	Kablosuz Kurulum Sayfası ¹	Yardımcı Programlar Menüsü
Mavi Fotokondüktör	Kağıt Ağırlığı	Profiller Listesi	XPS Menüsü
Kırmızı Fotokondüktör	Kağıt Yükleme	Netware Kurulumu Sayfası	PDF Menüsü
Sarı Fotokondüktör	Özel Türler	Yazı Tiplerini Yazdır	PostScript Menüsü
Siyah Fotokondüktör	Universal Ayarları	Dizin Yazdır	PCL Öykün Menüsü
Atık Toner Kutusu		Varlık Raporu	HTML Menüsü
Isıtıcı			Resim Menüsü
Aktarım Modülü			PictBridge Menüsü
			Flaş Sürücü Menüsü



Güvenlik	Ağ/Bğlnt. Nokt.	Yardım
Çeşitli Güvenlik Ayarları	Etkin NIC	Tümünü Yazdır
Gizli Yazdırma	Standart Ağ ²	Renk Kalitesi
Diski Silme	Standart USB	Yazdırma Kalitesi
Güvenlik Dntm. Gnlğ.	Paralel <x>	Yazdırma Kılavuzu
Tarih/Saati Belirle	Seri <x>	Ortam Kılavuzu
	SMTP Kurulumu	Yazdırma Kusurları
		Menü Haritası
		Bilgi Kılavuzu
		Bağlantı Kılavuzu
		Taşıma Kılavuzu
		Sarf M. Kılavuzu

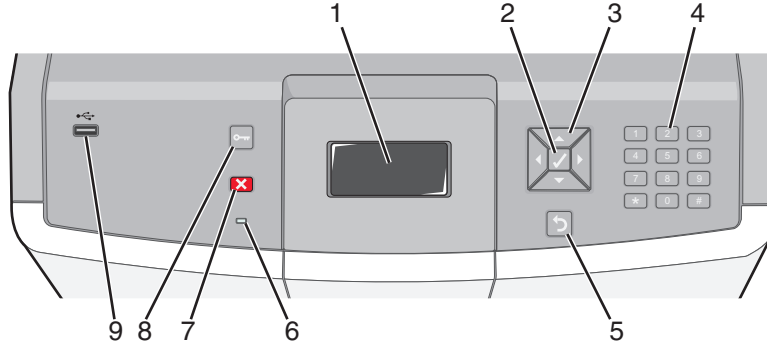

¹Yalnızca kablosuz modellerde görüntülenir.

²Yazıcı ayarlarına bağlı olarak bu menü öğesi, Standart Ağ, Kablosuz Ağ veya Ağ <x> olarak görüntülenir.

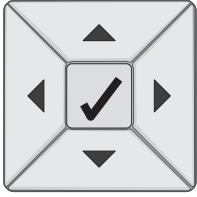
Yazıcı kontrol panelini anlama

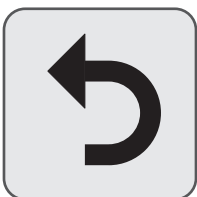

Kontrol paneli öğesi		Açıklama
1	Görüntüle	Ekran yazıcının durumunu bildiren mesajları ve resimleri gösterir.
2	Seç	 <input checked="" type="checkbox"/> düğmesine basıldığında bir menü öğesi üzerinde işlem yapılır.
3	Gezinme düğmeleri	 Menü listelerinde gezinmek için yukarı veya aşağı ok tuşlarına basın. Ekranında kayan değerler veya metin içinde gezinmek için sol veya sağ ok düğmesine basın.
4	Sayısal tuştakımı	 0-9 rakamlarını, A ile Z arasındaki karakterleri, bir ↑A öğesini ve bir backspace düğmesini içerir Not: ↑A tuşu Caps Lock görevi görür.
5	Geri	 Önceki ekrana geri döndürür
6	Gösterge ışığı	Yazıcının durumunu belirtir: <ul style="list-style-type: none">• Kapalı-Güç kapalı veya yazıcı Eko Modunda.• Yanıp sönen yeşil-Yazıcı ısınıyor, veri işliyor veya yazdırıyor.• Sürekli yeşil-Yazıcı açık, ama boşta.• Sürekli kırmızı-Kullanıcı müdahalesi gerekiyor.

Kontrol paneli ögesi		Açıklama
7	Durdur	 <p>Yazıcının tüm faaliyetlerini durdurur Ekranında Durduruldu görüntülediğinde bir seçenekler listesi verilir.</p>
8	Menü	 <p>Menü dizinini açar Not: Bu menüler yalnızca yazıcı Hazır durumundayken kullanılabilir.</p>
9	USB Doğrudan bağlantı noktası	<p>Verileri yazıcıya göndermek için bir USB önbellek sürücü takın. PictBridge etkin dijital fotoğraf makinesiyle fotoğraf yazdırmak için dijital fotoğraf makinesindeki USB kablosunu takın.</p>