

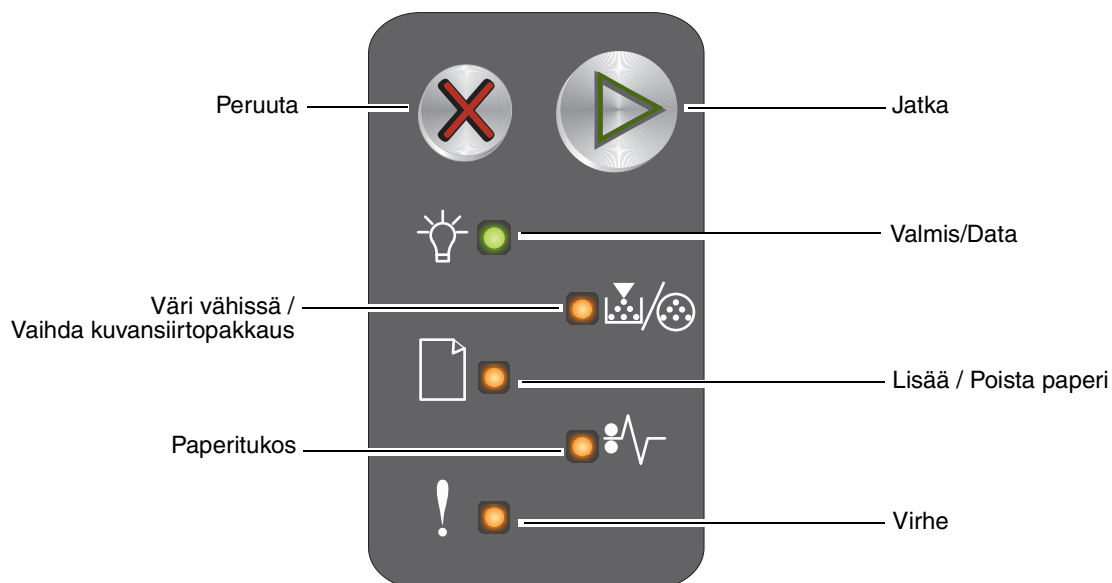



Pikaopas

Käyttöpaneelin käyttäminen

Tulostimen käyttöpaneelissa on kaksi painiketta ja kuusi merkkivaloa (Jatka-painike  on sekä merkkivalo että painike). Merkkivalot osoittavat tulostimen tilan. Painikkeilla voidaan jatkaa nykyistä tulostustyötä tai peruuttaa se.

Kun tulostimen virta kytketään, merkkivalot syttyvät toimintatestin ajaksi. Valot syttyvät ja sammuvat myös, kun tulostimen oletusasetukset palautetaan tai tulostimen asetusta muutetaan valikoista.



- Jatka tulostusta painamalla kerran **Jatka** -painiketta.
- Paina **Jatka** -painiketta kaksi kertaa nopeasti. Esiin tulee toissijainen merkkivalosarja.
- Peruuta nykyinen työ painamalla **Peruuta** -painiketta kerran.
- Palauta tulostimen alkuasetukset painamalla ja pitämällä **Peruuta** -painiketta painettuna, kunnes kaikki valot syttyvät.

Käyttöpaneelin merkkivalot

Käyttöpaneelin valot tarkoittavat eri sarjoina eri asioita. Valot, jotka voivat palaa tai olla palamatta tai vilkkua tai olla vilkkumatta, osoittavat tulostimen tiloja, kuten sen, missä tilassa tulostin on, ja edellyttävätkö tilanne käyttäjän toimia tai huoltoa.

Etsi ilmoitus merkkivalosarjataulukosta ja näytä lisätiedot napsauttamalla ilmoitusta.

Merkkivalosarja

Jatka palaa = 



















































Valmis/Data palaa = 

Muu paneelin merkkivalo palaa = 

Jatka vilkkuu = 

Valmis/Data vilkkuu = 

Muu paneelin merkkivalo vilkkuu = 

Ensisijainen merkkivalosarja						Toissijainen merkkivalosarja						Ilmoitus	
Jatka	Valmis/Data	Väri vähissä / Vaihda kuvansiirtopakkaus	Lisää / Poista paperi	Paperitukos	Virhe	Jatka	Valmis/Data	Väri vähissä / Vaihda kuvansiirtopakkaus	Lisää / Poista paperi	Paperitukos	Virhe		
													
													Valmis/Virransäästö
													Käytössä
													Tarkkuutta vähennetty
													Hetki...
													Työn peruutus / Tulostimen uudelleenasetus
													Puskurin tyhjennys
													Viallinen konekoodi
													Ei valmis
													Tulostetaan fonttiluettelo tai valikkoasetussivu
													Konekoodin tai järjestelmäkoodin ohjelmointi
													Tehdasasetusten palautus
													Kasetin alue ei täsmää
													Värikasetti puuttuu / Viallinen värikasetti havaittu
													Avoin luukku

Ensisijainen merkkivalosarja						Toissijainen merkkivalosarja						Ilmoitus
Jatka	Valmis/Data	Väri vähissä / Vaihda kuvansiirtopakkaus	Lisää / Poista paperi	Paperitukos	Virhe	Jatka	Valmis/Data	Väri vähissä / Vaihda kuvansiirtopakkaus	Lisää / Poista paperi	Paperitukos	Virhe	
												Monimutkainen sivu
												Ulkoinen verkkoyhteys menetetty
												Muisti ei riitä lajitteluun
												Lisää tulostusmateriaalia
												Tulosta kaksipuolisen työn toinen puoli
												Muisti täynnä
												Verkkoliitännät virheet
												Isäntäkone ei ole käytössä
												Tukos syöttötunnistimessa
												Tukos syötön tunnistimen ja poistumistunnistimen välissä
												Tukos tulostimen poistumistunnistimessa
												Tukos lokerossa 1 / ensisijaisessa syöttölokerossa
												Resurssien tallennus ei käytössä
												Lyhyt paperi
												Väri vähissä
												Kuvansiirtopakkaus kulumassa loppuun
												Vaihda kuvansiirtopakkaus
												Väärä väriainekasetti
												Huoltovirhe

Tulostimen Web-sivun käyttäminen

Lexmark™ E120n-tulostimessa on Web-sivu, joka voidaan avata selaimessa.

Avaa tulostimen Web-sivu kirjoittamalla tulostimen IP-osoite selaimen osoitekenttään (esimerkiksi <http://192.168.236.24>). Tulostimen IP-osoite on *Käyttöoppaan* verkkoasetussivulla.

Eräät Web-sivuston toiminnoista sisältävät tulostimen reaaliaikaisen tilaikkunan ja tietoja tulostimen asetuksista, esimerkiksi nykyisen muistin ja konekoodin tasot. Jos sinulla on järjestelmänvalvojan oikeudet, voit myös muuttaa tulostimen asetuksia.

Valikko- ja verkkoasetussivun tulostaminen

Voit tulostaa valikko- ja verkkoasetussivut painamalla -painiketta Valmis-tilassa. Tulostin tulostaa valikko- ja verkkoasetussivut automaattisesti.

Valikkoasetussivulla näkyvät tulostimen asetukset ja nykyiset oletusarvot. Nykyiset oletusarvot on merkitty tähdellä. Verkkoasetussivulla näkyvät nykyiset verkkoasetukset sekä ilmoitus, että verkon tila on Kytkeyty.

Tehdasasetusten palautus

Tämä toiminto palauttaa useimpien asetusten tehdasoletukset. Näyttökielen sekä Verkko- ja USB-valikkojen asetusten tehdasoletuksia ei palauteta.

Voit palauttaa tulostimen alkuperäiset tehdasasetukset painamalla -painiketta yli kolmen sekunnin ajan.

Huomautus: Varmista ennen tehdasasetusten palauttamista, että tulostin ei enää vastaanota tietoja isäntätietokoneesta tai verkosta.

Paperin tai muun tulostusmateriaalin lisääminen tulostimeen

Lähde	Koot	Lajit	Kapasiteetti* (arkit)
Lokero 1	A4, A5, JIS-B5, Letter, Legal, Executive, Folio, Statement, Universal†	Tavallinen paperi, kovapaperi, piirtoheitinkalvo, tarra	150 arkkia 5 kalvoa 5 tarraa
	3 x 5 tuumaa, muu	Kartonki	5 korttia
	7¼, 9, 10, DL, C5, B5, muu	Kirjekuori	5 kirjekuorta
Ensisijainen syöttölokero	A4, A5, JIS-B5, Letter, Legal, Executive, Folio, Statement, Universal†	Tavallinen paperi, kovapaperi, piirtoheitinkalvo, tarra	15 arkkia 5 kalvoa 5 tarraa
	A6	Tavallinen paperi, kovapaperi	30 arkkia
	3 x 5 tuumaa, muu	Kartonki	5 korttia
	7¼, 9, 10, DL, C5, B5, muu	Kirjekuoret	3 kirjekuorta

* Tilaa 75 g/m²:n painoista tulostusmateriaalia, ellei muuten ilmoiteta.

† Universal-koko:

– Lokero 1: 76–216 x 190–356 mm

– Ensisijainen syöttölokero: 76–216 x 190–356 mm

Näin vältät paperitukokset:

- Valmistele lokeroon lisättävä tulostusmateriaali taivuttelemalla sitä ja ilmastamalla se. Suorista reunat tasaisella alustalla.



- Älä ylikuormita paperilokeroita.
- Älä koskaan laita erityyppisiä materiaaleja samaan lokeroon.

Lokeron 1 täyttäminen

- 1 Avaa paperilokeron kansi nostamalla sitä, kunnes se *napsahtaa* auki.

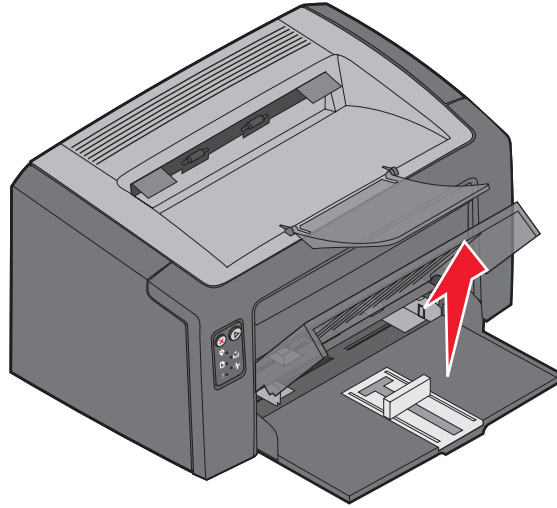

- 2 Säädä liikusäädin ja sen pysäytin valitun tulostusmateriaalin mukaan.

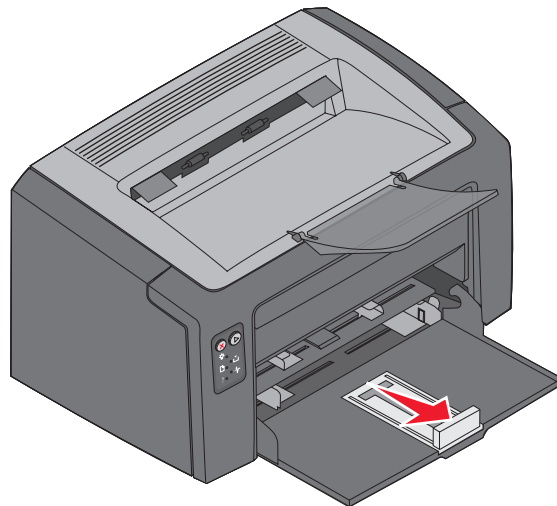

Huomautus: Voit pienentää leveyttä työntämällä vasenta ohjainta sisäänpäin. Voit lisätä leveyttä puristamalla oikean ohjaimen kielekettä ja siirtämällä ohjainta oikealle.

- 3 Aseta valmisteltu tulostusmateriaali lokeroon ja säädä kaikki ohjaimet koskettamaan materiaalin reunoja kevyesti.

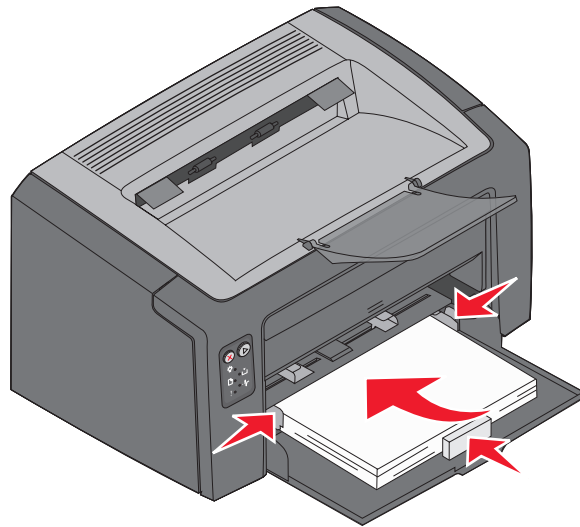

Huomautus: Lisää kirjelomakkeet kuvioitu puoli ylöspäin ja arkin yläreuna edellä. Aseta kirjekuoret lokeroon läppäpuoli alaspäin ja lähettäjän osoitteen kohta edellä. Postimerkin kohta syötty viimeisenä.

- 4 Sulje paperilokeron kansi.

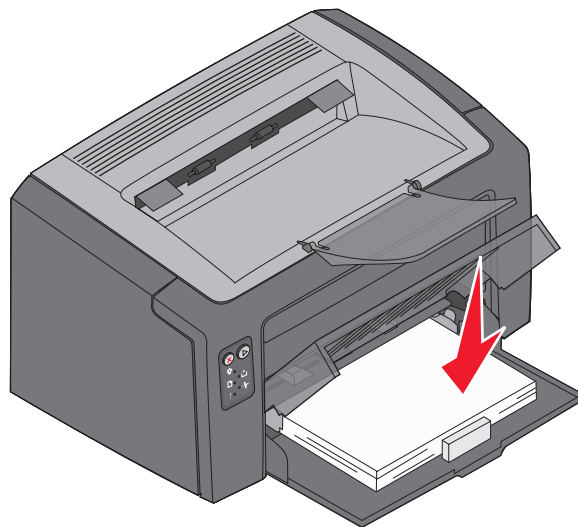

Tulostusmateriaalin lisääminen ensisijaiseen syöttölokeroon

Ensisijaisen syöttölaitteen avulla voidaan tulostaa nopeasti käyttämällä tulostusmateriaalilajeja tai -kokoja, joita ei ole sillä hetkellä lokerossa 1.

- 1 Säädä ohjaimet tulostusmateriaalin leveyden mukaan.
- 2 Aseta valittu tulostusmateriaali tulostuspuoli ylöspäin ensisijaisen syöttölokeron keskikohtaan. Tulostusmateriaali lepää lokeron 1 kannella.
- 3 Työnnä materiaali tulostimeen niin pitkälle kuin se menee.

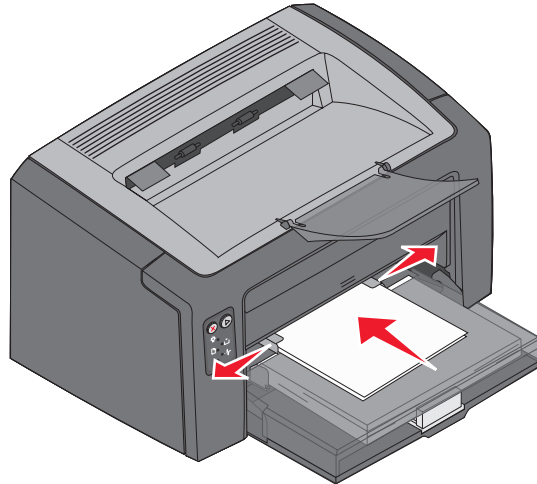

Huomautus: Älä työnnä materiaalia syöttölokeroon väkisin. Tulostusmateriaalin työntäminen väkisin voi aiheuttaa tukoksia.

Tulostustyön peruuttaminen

Tulostustyö voidaan peruuttaa tulostimen käyttöpaneelista tai tietokoneesta. Työn peruutus-merkkivalosarja näkyy käyttöpaneelissa, kun työ peruutetaan (katso lisätietoja *Käyttöoppaan* kohdasta Työn peruutus / Tulostimen uudelleenasetus sivulta 30).

Tulostimen käyttöpaneelista

Peruuta nykyinen tulostustyö painamalla -painiketta ja sitten vapauttamalla painike. Palauta tulostimen oletusasetukset painamalla -painiketta yli kolmen sekunnin ajan.

Windows-tietokoneesta

- 1 Valitse **Käynnistä** → **Asetukset** → **Tulostimet**.
- 2 Kaksoisnapsauta tulostinta, johon nykyinen työ tulostetaan.
Esiin tulee luettelo tulostustöistä.
- 3 Napsauta nykyistä asiakirjaa hiiren kakkospainikkeella ja valitse **Peruuta**.

Macintosh-tietokoneesta

Kun lähetät tulostustyön, tulostimen symboli tulee näkyviin työpöydälle.

- 1 Osoita **Ohjelmat**.
- 2 Osoita **Lisäohjelmat**.
- 3 Kaksoisosoita **Kirjoittimen asetustyökalu**.
Esiin tulee luettelo tulostustöistä.
- 4 Tulostustöiden luettelon saa näkyviin kaksoisosoittamalla tulostimen nimeä.
- 5 Osoita peruutettavaa tulostustyötä.
- 6 Valitse työkaluriviltä **Poista**.

Tukosten poistaminen

Tukoksen yhteydessä tulostin pysähtyy, ja käyttöpaneelin virhemerkkivalo välähtää. Voit määrittää tukoksen sijainnin toissijaisen merkkivalosarjan avulla. Valmistele tulostin tukoksen poistamista varten avaamalla paperituki ja poistamalla kaikki tulostuneet sivut vastaanottoalustalta. Tyhjennä sen jälkeen koko paperirata seuraavasti.

- 1 Avaa takaluukku siirtämällä sen vapautuspainiketta oikealle.

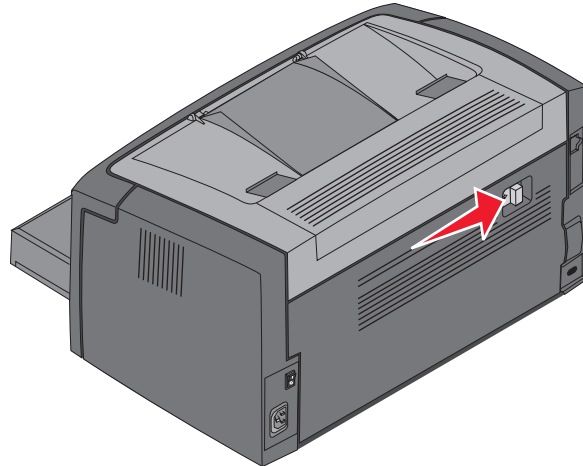

- 2 Poista kaikki juuttuneet materiaalit paperiradalta.

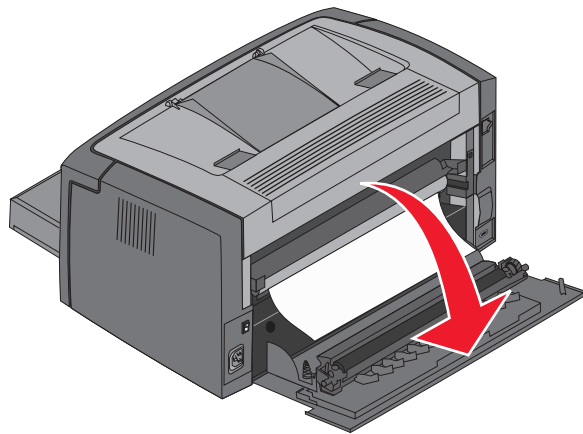

Varoitus: Kun takaluukku on auki, varo koskettamasta sen telaa. Tela voi likaantua, mikä voi huonontaa tulostuslaatua. Älä jätä luukkua auki pitkäksi ajaksi. Altistuminen valolle vahingoittaa kuvansiirtopakkauksen sinistä rumpua ja huonontaa tulostuslaatua.

- 3 Avaa yläluukku ja poista kaikki juuttuneet tulostusmateriaalit paperiradalta.

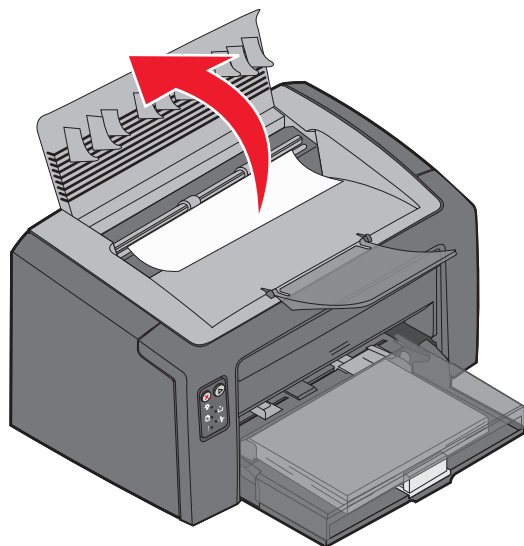

VAARA: Kiinnityksikkö saattaa olla kuuma. Avaa yläluukku varovasti, kun aiot poistaa tukoksen kiinnityksikön alueelta, jottet loukkaa itseäsi.

- 4 Avaa etuluukku siirtämällä vapautuspainiketta vasemmalle.

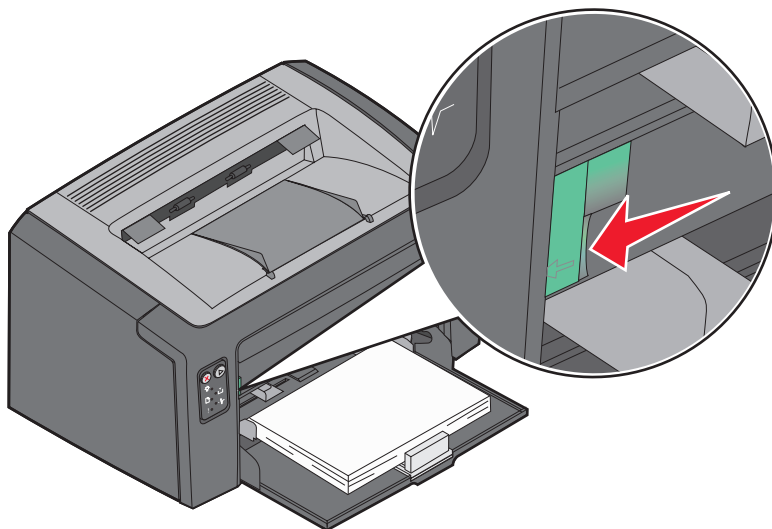

- 5 Vedä etuluukku ylöspäin, kunnes se *napsahtaa* auki, ja poista kaikki juuttuneet tulostusmateriaalit.

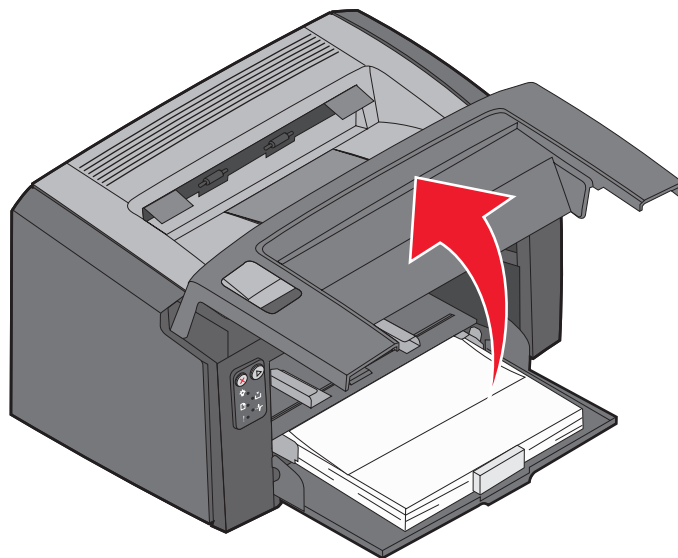

Huomautus: Väriainekasetti on ehkä poistettava, jotta pääset käsiksi sen taakse juuttuneeseen materiaaliin. Aseta poistettu väriainekasetti tasaiselle, puhtaalle alustalle. Aseta väriainekasetti takaisin laitteeseen, kun tulostusmateriaali on poistettu.

- 6 Sulje etuluukku painamalla sen keskikohtaa lujasti peukalolla, kunnes luukku napsahtaa kiinni.

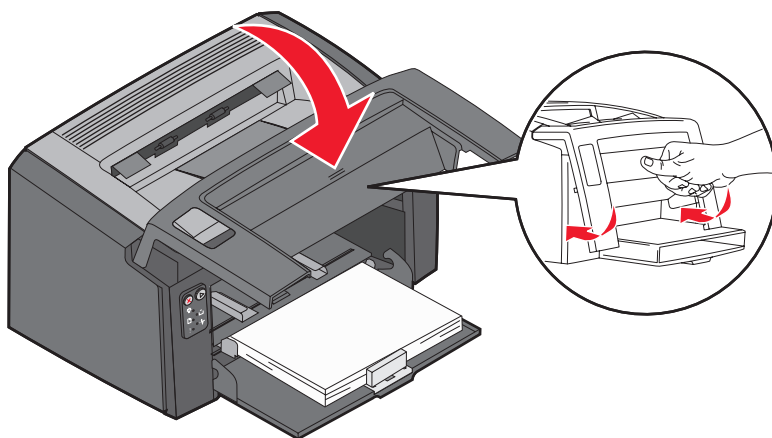

Jos tarvitset lisätietoja

- Lisätietoja tulostimen käyttämisestä ja huoltamisesta on tulostimen mukana toimitetulla *Ohjelmisto ja käyttöoppaat* -CD-levyllä.
- Ota yhteys pääkäyttäjään tai käyttötukikeskukseen, jos sinulla on verkkotulostusta koskevia kysymyksiä.