

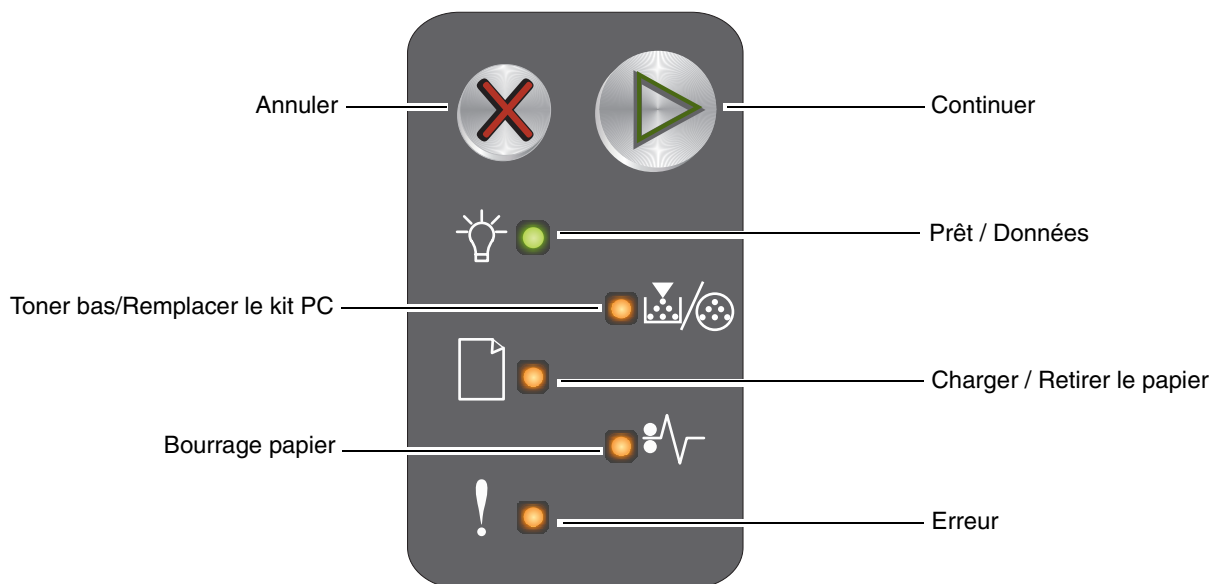



Référence rapide

Explication du panneau de commandes

Le panneau de commandes de l'imprimante est doté de deux touches et de six témoins (la touche Continuer  joue également le rôle de témoin). Les témoins indiquent l'état de l'imprimante. Les touches permettent de poursuivre ou d'annuler le travail d'impression en cours.

Lorsque l'imprimante est sous tension, tous les témoins s'allument tour à tour pour indiquer qu'un autotest est en cours d'exécution. Les témoins s'allument également tour à tour lors de la réinitialisation de l'imprimante ou lorsqu'un réglage de l'imprimante est modifié dans les menus.









- Appuyez sur **Continuer**  pour reprendre l'impression.
- Appuyez deux fois rapidement sur **Continuer**  pour afficher la combinaison d'activité secondaire des témoins.
- Appuyez sur la touche **Annuler**  pour annuler le travail en cours.
- Maintenez la touche **Annuler**  enfoncée jusqu'à ce que tous les témoins s'allument afin de réinitialiser l'imprimante.















































Présentation des témoins du panneau de commandes

Les témoins du panneau de commandes ont différentes significations selon leur combinaison d'activité. Lorsqu'ils sont allumés, éteints ou clignotants, les témoins indiquent les conditions de l'imprimante, à savoir son état ou le fait qu'une intervention ou de la maintenance est requise.

Utilisez le tableau des combinaisons d'activité des témoins pour identifier le message qui s'affiche.

Combinaison d'activité des témoins

Continuer allumé =  Prêt / Données allumé =  Autres témoins du panneau allumés = 
 Continuer clignotant =  Prêt / Données clignotant =  Autres témoins du panneau clignotant = 

Combinaison d'activité principale des témoins						Combinaison d'activité secondaire des témoins					Message	
Continuer	Prêt / Données	Toner bas/ Remplacer le kit PC	Charger / Retirer le papier	Bourrage papier	Erreur	Continuer	Prêt / Données	Toner bas/ Remplacer le kit PC	Charger / Retirer le papier	Bourrage papier		Erreur
												
												Prêt/Economie énergie
												Occupé
												Résolution réduite
												Attente
												Annuler tâche / Réinitialiser l'imprimante
												Impression annulée
												Code moteur non valide
												Imprimante non prête
												Impression liste des polices ou Page Paramètres menu
												Programmation du code moteur ou du code système
												Restauration des paramètres usine
												Erreur zone cartouche
												Cartouche manquante / défectueuse détectée
												Porte ouverte
												Page complexe

Combinaison d'activité principale des témoins						Combinaison d'activité secondaire des témoins						Message
Continuer	Prêt / Données	Toner bas/ Remplacer le kit PC	Charger / Retirer le papier	Bourrage papier	Erreur	Continuer	Prêt / Données	Toner bas/ Remplacer le kit PC	Charger / Retirer le papier	Bourrage papier	Erreur	
												Connexion ENA perdue
												Zone assemblage insuffisante
												Charger support
												Imprimer la deuxième face du travail recto verso
												Mémoire saturée
												Erreurs d'interface réseau
												Interface hôte désactivée
												Bourrage papier au niveau du capteur d'entrée
												Bourrage entre les capteurs d'entrée et de sortie
												Bourrage papier au niveau du capteur de sortie de l'imprimante
												Bourrage papier dans le tiroir 1/ chargeur prioritaire
												Economiser ressources désactivé
												Papier trop court
												Toner bas
												Fin durée de vie du kit Photoconducteur longue durée
												Remplacer le kit Photoconducteur longue durée
												Cartouche de toner non prise en charge
												Erreur grave

Utilisation de la page Web résidente de l'imprimante

L'imprimante Lexmark™ E120n est dotée d'une page Web résidente, accessible à partir du navigateur. Pour accéder à la page Web résidente, tapez l'adresse IP de l'imprimante dans le champ d'adresse URL du navigateur (par exemple, <http://192.168.236.24>). L'adresse IP de l'imprimante est disponible sur la page de configuration du réseau du *Guide de l'utilisateur*.

Citons pour exemples de fonctions de la page Web résidente la fenêtre d'état en temps réel de l'imprimante et les détails de la configuration de l'imprimante, tels que la mémoire actuelle ainsi que les niveaux de code du moteur. Si vous disposez de droits d'administrateur, vous pouvez également modifier les paramètres de l'imprimante.

Impression de la page des paramètres de menus et de la page de configuration du réseau

Pour imprimer les pages des paramètres de menus et de configuration du réseau, appuyez sur  lorsque l'imprimante est à l'état Prêt. L'imprimante imprime automatiquement la page des paramètres de menus et la page de configuration réseau.

La liste des paramètres de l'imprimante et les paramètres par défaut utilisés sont imprimés sur la page des paramètres de menus. Les paramètres par défaut utilisés sont indiqués par un astérisque. La page de configuration réseau confirme que le réseau est à l'état « Connecté » et répertorie les paramètres réseau utilisés.

Restauration des paramètres usine

Cette fonction réinitialise la plupart des paramètres à leurs valeurs d'usine. La langue d'affichage et les paramètres des menus Réseau et USB ne sont pas réinitialisés sur les paramètres usine.

Pour réinitialiser les paramètres usine de l'imprimante, maintenez la touche  enfoncée pendant plus de trois secondes.

Remarque : avant d'effectuer cette opération, assurez-vous que le réseau ou l'ordinateur hôte n'envoie plus d'informations à l'imprimante.

Chargement du papier ou d'un autre support d'impression

Source	Formats	Types	Capacité* (feuilles)
Tiroir 1	A4, A5, JIS-B5, Lettre US, Légal US, Exécutive US, Folio, Statement, Universel†	Papier ordinaire, papier qualité, transparents, étiquettes	150 feuilles 5 transparents 5 étiquettes
	3 x 5 pouces, autres	Bristol	5 cartes
	7¼, 9, 10, DL, C5, B5, autres	Enveloppe	5 enveloppes
Chargeur prioritaire	A4, A5, JIS-B5, Lettre US, Légal US, Exécutive US, Folio, Statement, Universel†	Papier ordinaire, papier qualité, transparents, étiquettes	15 feuilles 5 transparents 5 étiquettes
	A6	Papier ordinaire, papier qualité	30 feuilles
	3 x 5 pouces, autres	Bristol	5 cartes
	7¼, 9, 10, DL, C5, B5, autres	Enveloppes	3 enveloppes

* Capacité pour supports de 60 g/m² (20 lb), sauf mention contraire.
† Plage des formats universels :
– **Tiroir 1** : 76–216 x 190–356 mm (3–8,5 x 7,5–14 pouces) (y compris les cartes 3 x 5 pouces)
– **Chargeur prioritaire** : 76–216 x 190–356 mm (3–8,5 x 7,5–14 pouces) (y compris les cartes 3 x 5 pouces)

Pour éviter les bourrages :

- Préparez le support d'impression à charger en le déramant ou en le ventilant. Egalisez les bords sur une surface plane.



- Ne surchargez pas les tiroirs.
- Ne mélangez jamais des supports différents dans un même tiroir.

Chargement du tiroir 1

- 1 Ouvrez le capot du papier en le soulevant jusqu'à ce qu'il *s'enclenche* en position d'ouverture complète.

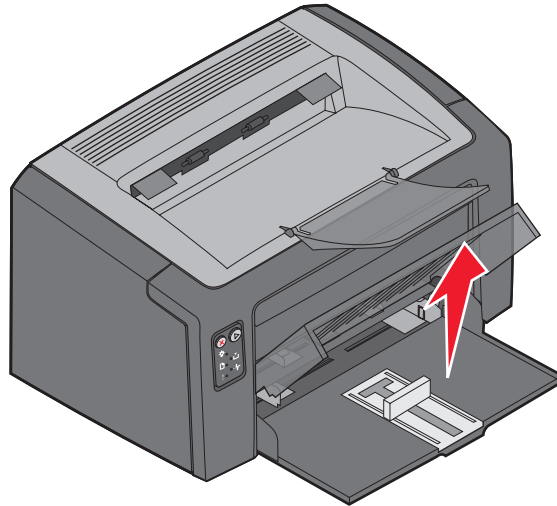

- 2 Réglez le curseur et le dispositif antirecul fixe sur la longueur du support d'impression sélectionné.

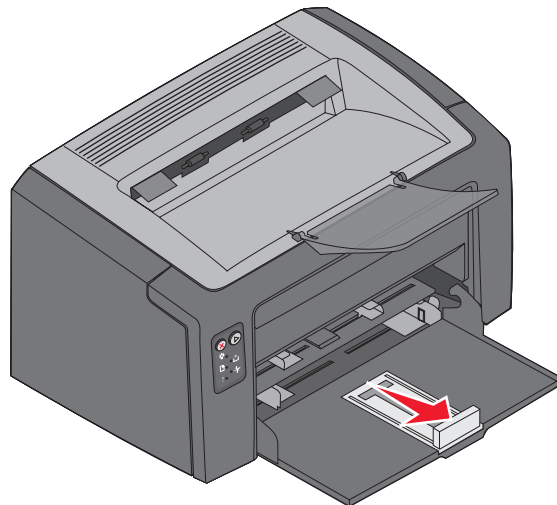

Remarque : pour réduire la largeur, déplacez le guide gauche. Pour augmenter la largeur, pincez la patte du guide droit et faites-le glisser vers la droite.

- 3** Insérez le support dans le tiroir et réglez délicatement les guides sur les bords du support chargé.

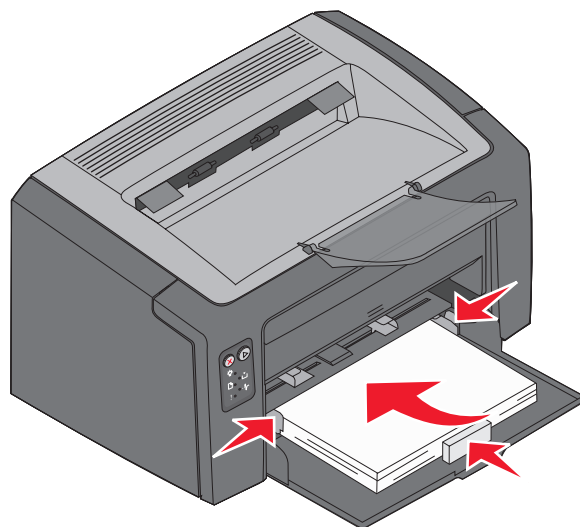

Remarque : chargez le papier à en-tête face imprimée vers le haut, en insérant d'abord la partie supérieure de la feuille dans l'imprimante. Chargez les enveloppes en orientant le rabat vers le bas, adresse de retour en premier et zone du timbre en dernier.

- 4** Refermez le capot.

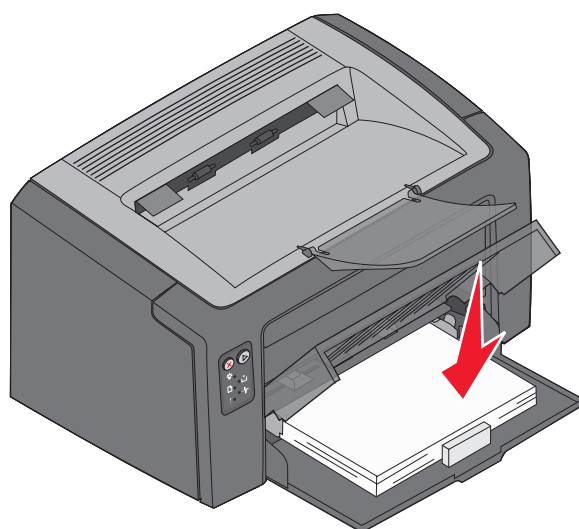

Chargement du support d'impression dans le chargeur prioritaire

Vous pouvez utiliser le chargeur prioritaire pour effectuer des impressions rapides sur des types ou formats de support d'impression qui ne sont pas chargés dans le tiroir 1.

- 1 Réglez les guides à la largeur du support d'impression.
- 2 Insérez le support d'impression sélectionné, face à imprimer vers le haut, au centre du chargeur prioritaire. Le support d'impression repose sur le capot du tiroir 1.
- 3 Poussez le support d'impression sélectionné dans l'imprimante jusqu'à ce qu'il se bloque.

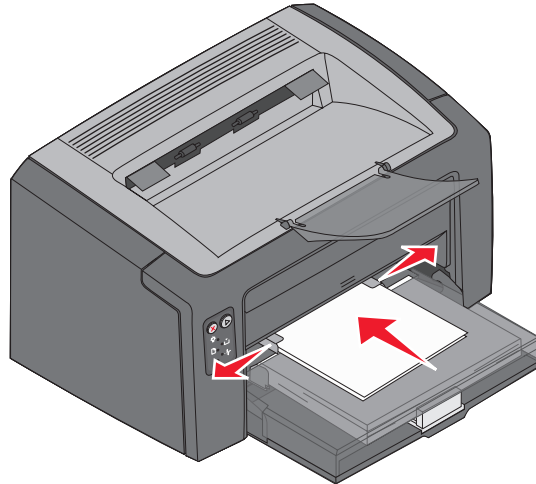



Remarque : ne forcez pas le support d'impression dans le chargeur. Vous risqueriez de provoquer un bouchage.

Annulation d'un travail d'impression

Il est possible d'annuler un travail d'impression à partir du panneau de commandes ou de votre ordinateur. La combinaison d'activité des témoins d'annulation du travail apparaît sur le panneau de commandes lorsqu'un travail est annulé (reportez-vous à la section « Annuler tâche/Réinitialiser l'imprimante » à la page 30 du *Guide de l'utilisateur*).

Depuis le panneau de commandes de l'imprimante

Appuyez sur la touche  pour annuler le travail d'impression en cours. Maintenez la touche  enfoncée pendant plus de trois secondes pour réinitialiser l'imprimante.

Depuis un ordinateur Windows

- 1 Cliquez sur **Démarrer** → **Paramètres** → **Imprimantes**.
- 2 Cliquez deux fois sur l'imprimante utilisée pour imprimer le travail en cours.
La liste des travaux d'impression s'affiche.
- 3 Cliquez avec le bouton droit de la souris sur le document en cours, puis cliquez sur **Annuler**.

Depuis un ordinateur Macintosh

Lorsque vous envoyez un travail à l'impression, l'icône de l'imprimante apparaît sur le bureau.

- 1 Cliquez sur **Applications**.
- 2 Cliquez sur **Utilitaires**.
- 3 Cliquez deux fois sur **Utilitaire d'installation de l'imprimante**.
La liste des travaux d'impression s'affiche.
- 4 Cliquez deux fois sur le nom de l'imprimante pour afficher la liste des travaux d'impression.
- 5 Cliquez sur le travail d'impression que vous souhaitez annuler.
- 6 Dans la barre d'outils, cliquez sur **Supprimer**.

Elimination des bourrages papier

Quand un bourrage papier se produit, l'imprimante s'arrête et le témoin Erreur du panneau de commandes se met à clignoter. Pour déterminer l'emplacement du bourrage, consultez les combinaisons d'activité secondaire des témoins. Pour éliminer le bourrage, commencez par ouvrir le support papier et retirez toutes les pages imprimées du réceptacle. Effectuez ensuite les opérations suivantes afin de dégager complètement le chemin du papier.

- 1 Ouvrez la porte arrière en faisant glisser le bouton d'ouverture de la porte vers la droite.

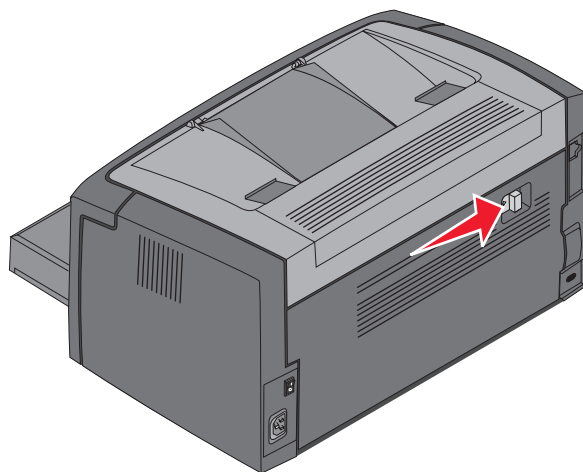

- 2 Retirez le support d'impression obstruant le chemin du papier.

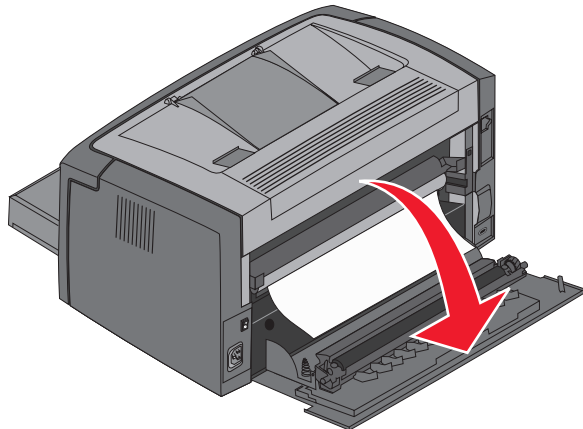

Avvertissement : lorsque la porte arrière est ouverte, faites bien attention à ne pas toucher le rouleau. Vous risqueriez de le contaminer et d'affecter la qualité d'impression. Ne laissez pas la porte arrière ouverte trop longtemps. L'exposition à la lumière risque d'endommager le tambour bleu du kit Photoconducteur longue durée et d'affecter la qualité d'impression.

- 3 Ouvrez la porte supérieure et retirez le support d'impression obstruant le chemin du papier.

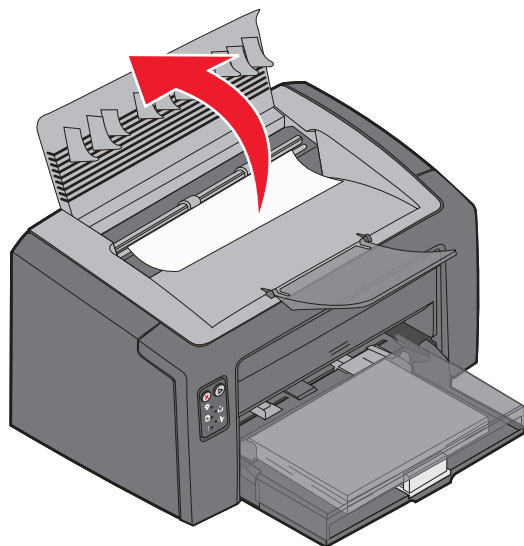

ATTENTION : il se peut que l'unité de fusion soit brûlante. Si vous devez dégager un bouchage dans la zone de l'unité de fusion, faites très attention lors de l'ouverture de la porte supérieure.

- 4 Ouvrez la porte avant en faisant glisser vers la gauche le bouton d'ouverture.

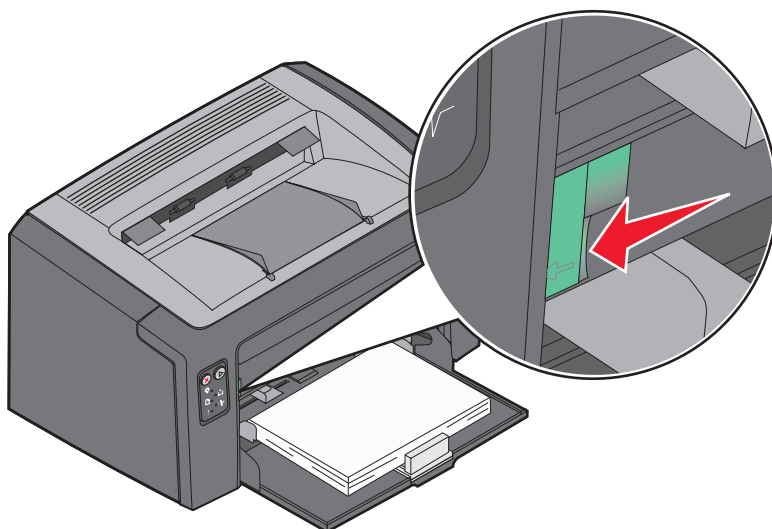

- 5 Tirez la porte avant vers le haut jusqu'à ce qu'elle s'enclenche en position d'ouverture, puis retirez le support d'impression à l'origine du bourrage.

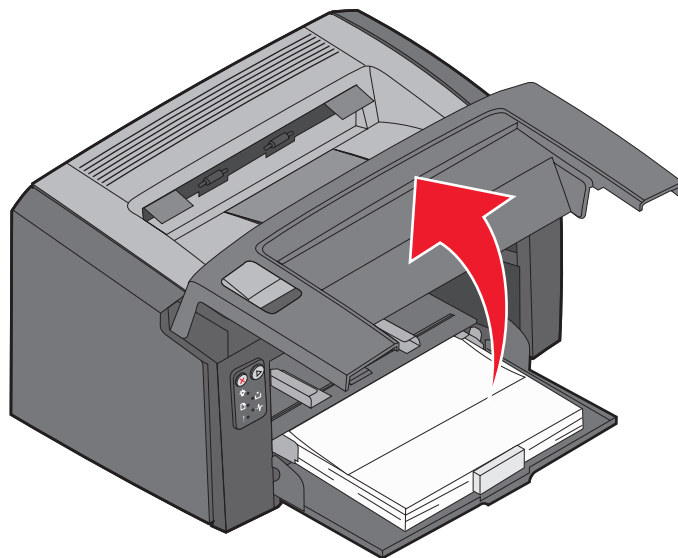

Remarque : il peut être nécessaire de retirer la cartouche de toner et de la poser sur une surface plane et propre, afin d'atteindre le support d'impression bloqué derrière elle. Lorsque vous avez retiré le support d'impression, remplacez la cartouche de toner.

- 6 Refermez la porte avant en appuyant fermement au centre avec votre pouce jusqu'à ce qu'elle s'enclenche.

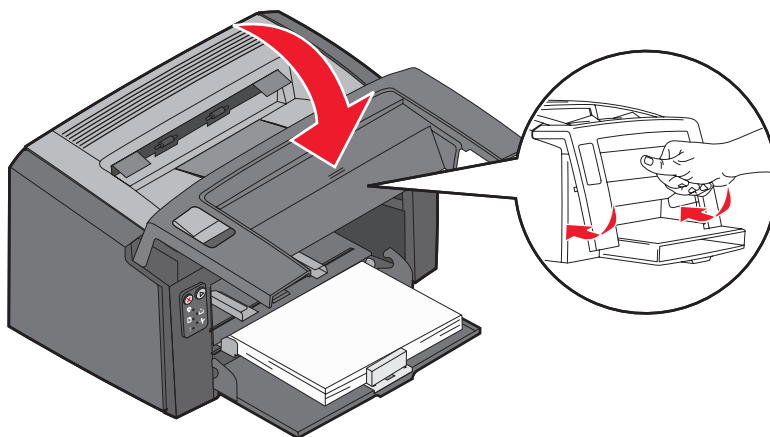

Si vous avez besoin d'autres informations

- Reportez-vous au *CD Logiciel et Documentation* fourni avec votre imprimante pour obtenir des informations utiles sur l'utilisation et l'entretien de l'imprimante.
- Contactez votre administrateur ou le centre d'assistance pour toute question relative à l'impression réseau.

Si vous avez besoin d'autres informations