

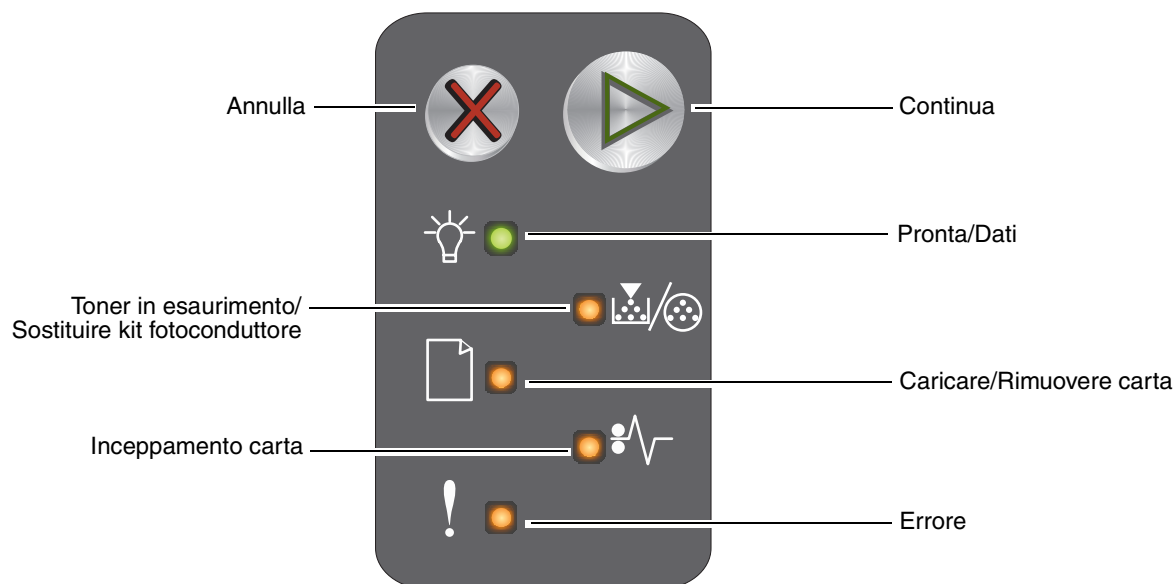



Guida rapida

Informazioni sul pannello operatore

Il pannello operatore della stampante dispone di due pulsanti e sei spie (il pulsante Continua  è anche una spia). Le spie indicano lo stato della stampante mentre i pulsanti vengono utilizzati per continuare o annullare il processo di stampa corrente.

Quando la stampante è accesa, tutte le spie lampeggiano in sequenza durante l'esecuzione della prova automatica. Le spie lampeggiano tutte anche quando viene ripristinata la stampante o quando viene modificata un'impostazione della stampante nei menu.









- Premere e rilasciare il pulsante **Continua**  per riprendere la stampa.
- Premere e rilasciare due volte, in rapida successione, il pulsante **Continua**  per visualizzare la sequenza di spie relativa all'errore secondario.
- Premere e rilasciare il pulsante **Annulla**  per annullare il processo corrente.
- Tenere premuto **Annulla**  finché tutte le spie non si accendono per ripristinare la stampante.













































Informazioni sulle spie del pannello operatore

Le spie luminose del pannello operatore segnalano problemi diversi a seconda della sequenza di accensione. A seconda che siano spente, accese o intermittenti, le spie possono indicare lo stato della stampante o condizioni che richiedono un intervento da parte dell'operatore o dell'assistenza tecnica.

Utilizzare la tabella con la sequenza delle spie per individuare il messaggio indicato.

Sequenza di spie

Continua accesa = 
 Pronta/Dati accesa = 
 Altre spie del pannello accese = 
 Continua lampeggiante = 
 Pronta/Dati lampeggiante = 
 Altre spie del pannello lampeggianti = 

Sequenza di spie primaria						Sequenza di spie secondaria						Messaggio
Continua	Pronta/Dati	Toner in esaurimento/ Sostituire kit fotoconduttore	Caricare/Rimuovere carta	Inceppamento carta	Errore	Continua	Pronta/Dati	Toner in esaurimento/ Sostituire kit fotoconduttore	Caricare/Rimuovere carta	Inceppamento carta	Errore	
												
												Pronta/Risparmio energia
												Occupata
												Risoluzione ridotta
												In attesa
												Annullamento del processo/ Ripristino della stampante
												Svuotamento buffer in corso
												Codice motore non valido
												Non pronta
												Stampa in corso dell'elenco di font o della pagina delle impostazioni dei menu
												Programmazione codice motore o codice sistema in corso
												Ripristino delle impostazioni di fabbrica
												Regione cartuccia non corrispondente

Sequenza di spie primaria						Sequenza di spie secondaria						Messaggio
Continua	Pronta/Dati	Toner in esaurimento/ Sostituire kit fotoconduttore	Caricare/Rimuovere carta	Inceppamento carta	Errore	Continua	Pronta/Dati	Toner in esaurimento/ Sostituire kit fotoconduttore	Caricare/Rimuovere carta	Inceppamento carta	Errore	
												Cartuccia mancante/difettosa
												Sportello aperto
												Pagina complessa
												Perso collegamento ENA
												Area fascicolazione insufficiente
												Caricare supporto
												Stampa del secondo lato di un processo fronte/retro
												Memoria piena
												Errore di interfaccia di rete
												Interfaccia host disabilitata
												Inceppamento in prossimità del sensore di alimentazione
												Inceppamento tra i sensori di alimentazione e i sensori esterni
												Inceppamento in prossimità del sensore di uscita della stampante
												Inceppamento nel vassoio 1/ Alimentatore principale
												Opzione salva risorse disattivata
												Carta corta
												Toner in esaurimento

Sequenza di spie primaria						Sequenza di spie secondaria						
Continua	Pronta/Dati	Toner in esaurimento/ Sostituire kit fotoconduttore	Caricare/Rimuovere carta	Inceppamento carta	Errore	Continua	Pronta/Dati	Toner in esaurimento/ Sostituire kit fotoconduttore	Caricare/Rimuovere carta	Inceppamento carta	Errore	
												Messaggio
												Kit fotoconduttore a lunga durata in esaurimento
												Sostituire kit fotoconduttore a lunga durata
												Cartuccia di toner non supportata
												Errore di assistenza

Uso della pagina Web residente

La stampante Lexmark™ E120n dispone di una pagina Web residente alla quale è possibile accedere dal browser. Per accedere alla pagina Web residente, digitare l'indirizzo IP nel campo URL del browser (ad esempio, <http://192.168.236.24>). L'indirizzo IP della stampante può essere individuato sulla pagina delle impostazioni di rete della *Guida per l'utente*.

La pagina Web residente include una finestra per la visualizzazione in tempo reale dello stato della stampante e informazioni dettagliate sulla configurazione della stampante, ad esempio i livelli del codice motore. Se si accede con i diritti di amministratore, è inoltre possibile modificare le impostazioni della stampante.

Stampa della pagina delle impostazioni dei menu e delle impostazioni di rete

Per stampare le pagine delle impostazioni dei menu e di rete, premere quando la stampante è nello stato Pronta. Le pagine delle impostazioni dei menu e di rete vengono stampate automaticamente.

La pagina delle impostazioni dei menu contiene un elenco delle impostazioni della stampante e dei valori predefiniti correnti. Le impostazioni predefinite correnti vengono contrassegnate con un asterisco. Sulla pagina delle impostazioni di rete è indicato se la stampante è collegata in rete e sono elencate le impostazioni di rete correnti.

Ripristino delle impostazioni di fabbrica

Questa funzione ripristina i valori predefiniti della maggior parte delle impostazioni. La lingua di visualizzazione e le impostazioni nei menu di rete e USB non vengono ripristinate sui valori predefiniti di fabbrica.

Per ripristinare le impostazioni predefinite di fabbrica della stampante, tenere premuto il pulsante  per oltre tre secondi.

Nota Prima di ripristinare le impostazioni di fabbrica, verificare che il computer host o la rete abbiano interrotto l'invio di informazioni alla stampante.

Caricamento della carta o di altri supporti di stampa

Origine	Dimensioni	Tipi	Capacità* (fogli)
Vassoio 1	A4, A5, JIS B5, Letter, Legal, Executive, Folio, Statement, Universale [†]	Carta normale, carta di qualità, lucidi, etichette	150 fogli 5 lucidi 5 etichette
	3 x 5 poll., altre	Cartoncini	5 cartoncini
	7¼, 9, 10, DL, C5, B5, altre	Busta	5 buste
Alimentatore principale	A4, A5, JIS B5, Letter, Legal, Executive, Folio, Statement, Universale [†]	Carta normale, carta di qualità, lucidi, etichette	15 fogli 5 lucidi 5 etichette
	A6	Carta comune, carta di qualità	30 fogli
	3 x 5 poll., altre	Cartoncini	5 cartoncini
	7¼, 9, 10, DL, C5, B5, altre	Buste	3 buste

* Le capacità sono calcolate per carta da 75g/m², se non diversamente specificato.

[†] Dimensioni formato Universale:

– **Vassoio 1:** 76 – 216 x 190 – 356 mm (3 – 8,5 x 7,5 – 14 poll.) (inclusi cartoncini da 3 x 5 poll.)

– **Alimentatore principale:** 76 – 216 x 190 – 356 mm (3 – 8,5 x 7,5 – 14 poll.)
(inclusi cartoncini da 3 x 5 poll.)

Per prevenire gli inceppamenti:

- Preparare i supporti di stampa, flettendo i fogli avanti e indietro o aprendoli a ventaglio. Allineare i bordi su una superficie piana.



- Non caricare una quantità eccessiva di carta nei vassoi.
- Non caricare supporti di tipo diverso nello stesso vassoio.

Caricamento del vassoio 1

- 1 Sollevare il coperchio della carta finché non si avverte uno *scatto* ad indicare la posizione di completa apertura.

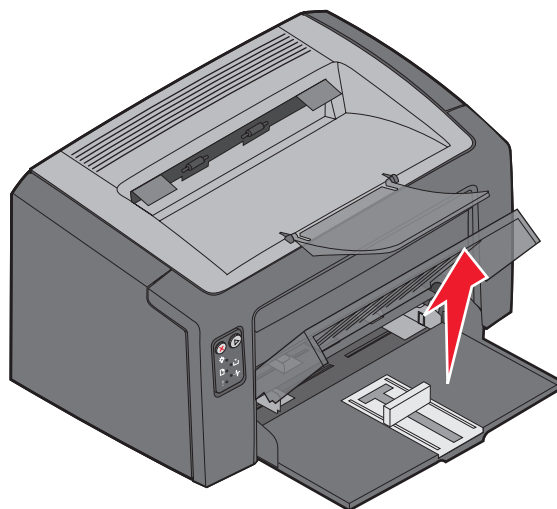

- 2** Regolare il dispositivo di scorrimento e il fermo in base alla lunghezza del supporto di stampa selezionato.

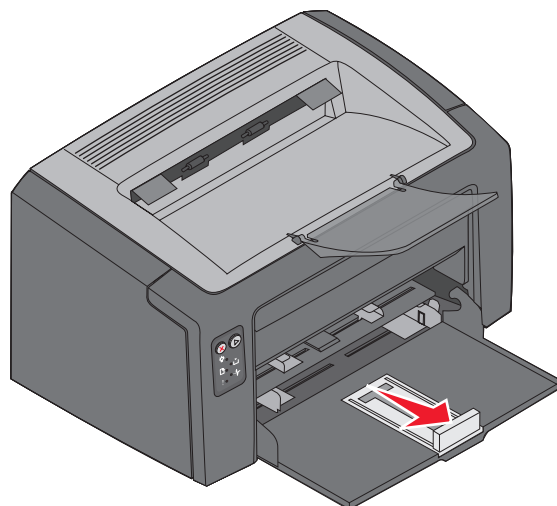

Nota Per diminuire la larghezza, premere sulla guida di sinistra. Per aumentare la larghezza, stringere la linguetta collegata alla guida destra e farla scorrere verso destra.

- 3** Posizionare i supporti nel vassoio e regolare le guide in modo da farle aderire ai bordi del supporto di stampa caricato.

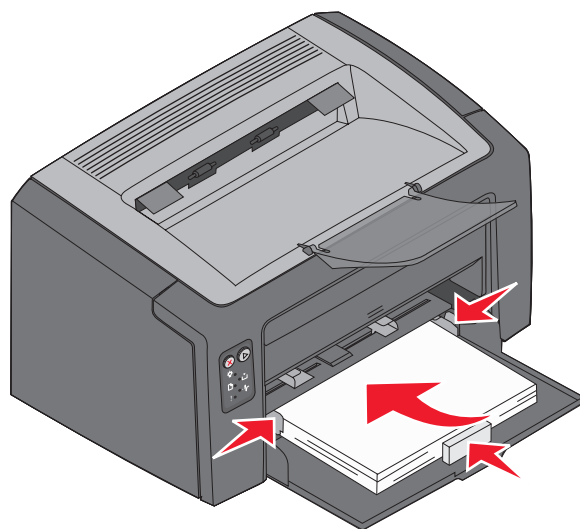

Nota Caricare la carta intestata con il lato dell'intestazione rivolto verso l'alto inserendo per primo il bordo superiore. Caricare le buste con l'aletta rivolta verso il basso e alimentare per prima la parte con l'indirizzo. La parte con il francobollo viene alimentata per ultima.

- 4 Chiudere il coperchio della carta.

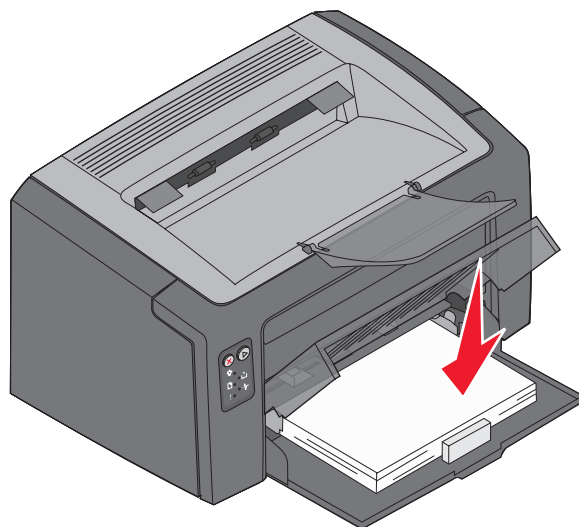

Caricamento dei supporti di stampa nell'alimentatore principale

L'alimentatore principale può essere utilizzato per una stampa veloce quando si utilizzano tipi o formati di carta non caricati al momento nel vassoio 1.

- 1 Regolare le guide in base alla larghezza del supporto di stampa.
- 2 Collocare il supporto selezionato con il lato di stampa rivolto verso l'alto al centro dell'alimentatore principale, sul coperchio carta del vassoio 1.
- 3 Inserire il supporto selezionato fino in fondo nella stampante.

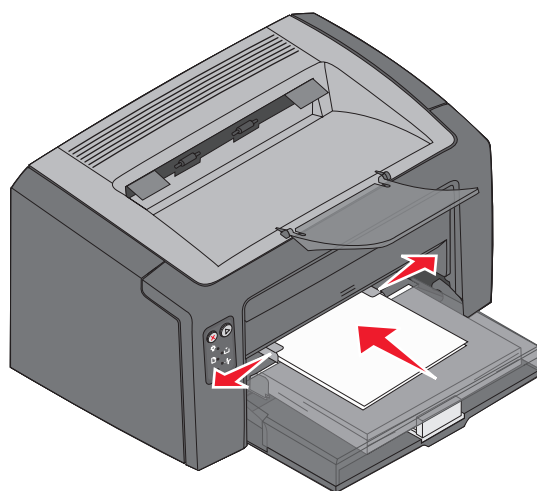



Nota Non forzare il supporto di stampa nell'alimentatore per evitare di causare inceppamenti.

Annullamento di un processo di stampa

È possibile annullare un processo di stampa sia dal pannello operatore che dal computer. La spia relativa all'annullamento del processo viene visualizzata sul pannello operatore quando si annulla un processo (consultare "Annullamento del processo/Ripristino della stampante" a pagina 30 della *Guida per l'utente*).

Dal pannello operatore della stampante

Premere e rilasciare il pulsante  per annullare il processo corrente. Tenere premuto il pulsante  per oltre tre secondi per ripristinare la stampante.

Da un computer Windows

- 1 Fare clic su **Start** → **Impostazioni** → **Stampanti**.
- 2 Fare doppio clic sulla stampante in uso per stampare il processo corrente.
Viene visualizzato un elenco dei processi di stampa.
- 3 Fare clic con il pulsante destro del mouse sul documento corrente, quindi fare clic su **Annulla**.

Da un computer Macintosh

Quando si invia un processo in stampa, l'icona della stampante viene visualizzata sulla scrivania.

- 1 Fare clic su **Applicazioni**.
- 2 Fare clic su **Utility**.
- 3 Fare doppio clic sull'**Utilità di configurazione della stampante**.
Viene visualizzato un elenco dei processi di stampa.
- 4 Fare doppio clic sul nome della stampante per visualizzare un elenco dei processi di stampa.
- 5 Fare clic sul processo che si desidera eliminare.
- 6 Nella barra degli strumenti, fare clic su **Elimina**.

Rimozione degli inceppamenti

Quando si verifica un inceppamento, la stampa si interrompe e la spia Errore sul pannello operatore lampeggia. Per determinare la posizione dell'inceppamento, visualizzare le sequenze di spie degli errori secondari. Preparare la stampante per la rimozione degli inceppamenti aprendo il supporto della carta e rimuovendo le pagine stampate dal raccogliitore di uscita. Attenersi alla seguente procedura per liberare l'intero percorso della carta.

- 1 Aprire lo sportello posteriore facendo scorrere il relativo pulsante di rilascio a destra.

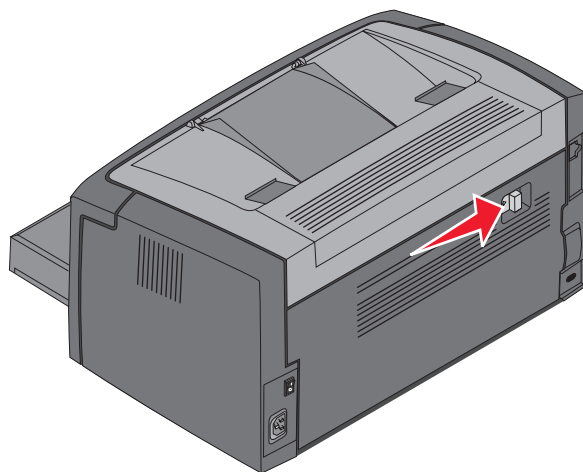

- 2 Rimuovere i supporti di stampa dal percorso carta.

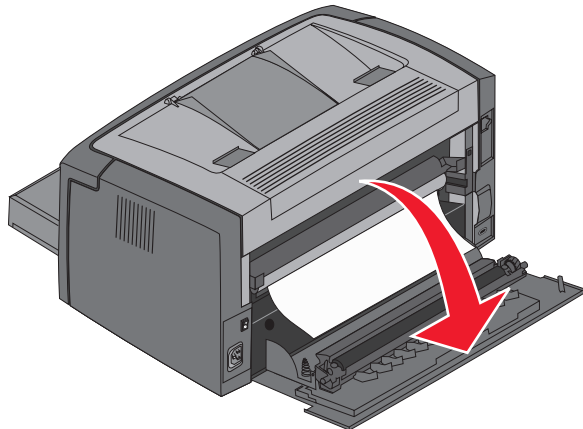

Avvertenza Quando lo sportello posteriore è aperto, fare attenzione a non toccare i rulli collegati. Non toccare il rullo per evitare problemi di contaminazione e non compromettere la qualità di stampa. Non lasciare aperto lo sportello posteriore per un periodo di tempo prolungato. L'esposizione alla luce danneggia il tamburo blu del kit fotoconduttore a lunga durata e compromette la qualità di stampa.

- 3 Aprire lo sportello superiore e rimuovere i supporti inceppati dal percorso carta.

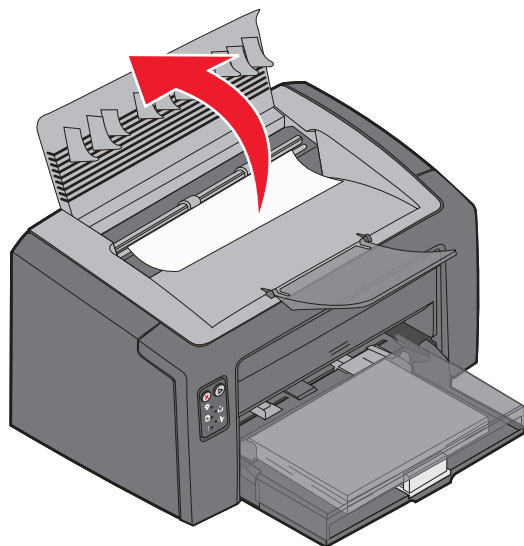

ATTENZIONE L'unità di fusione potrebbe essere surriscaldata. Per evitare lesioni personali, fare attenzione quando si apre lo sportello superiore per rimuovere un inceppamento dall'area dell'unità di fusione.

- 4 Aprire lo sportello anteriore facendo scorrere il pulsante di rilascio a sinistra.

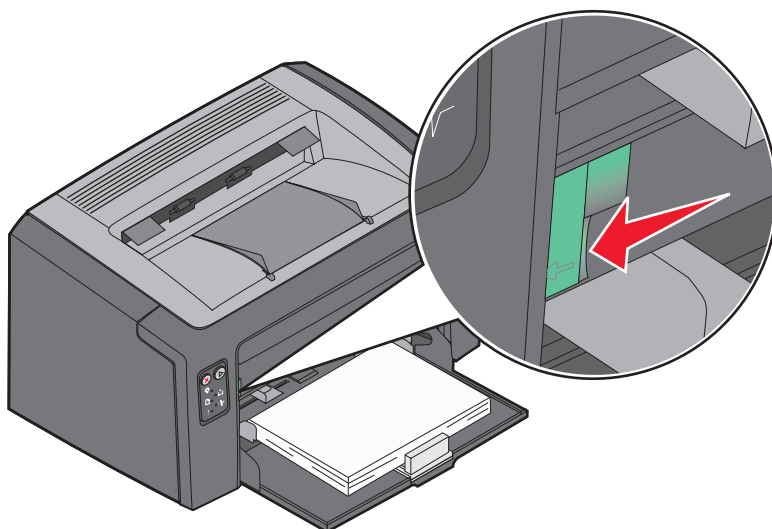

- 5 Aprire lo sportello anteriore finché non si avverte uno *scatto* ad indicare la posizione di completa apertura e rimuovere i supporti di stampa inceppati.

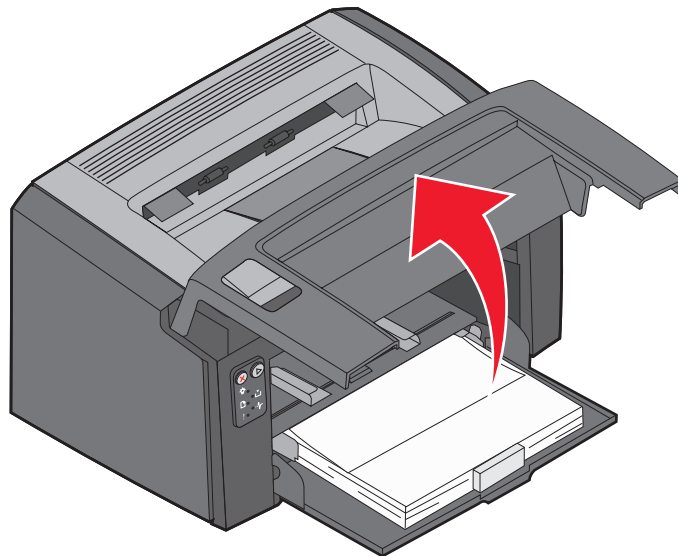

Nota Per rimuovere il supporto di stampa situato dietro la cartuccia di toner, potrebbe essere necessario rimuovere la cartuccia e riporla su una superficie piana e pulita. Dopo aver individuato e rimosso il supporto di stampa, inserire nuovamente la cartuccia di toner.

- 6 Chiudere lo sportello anteriore premendo con decisione al centro fino ad avvertire uno scatto.

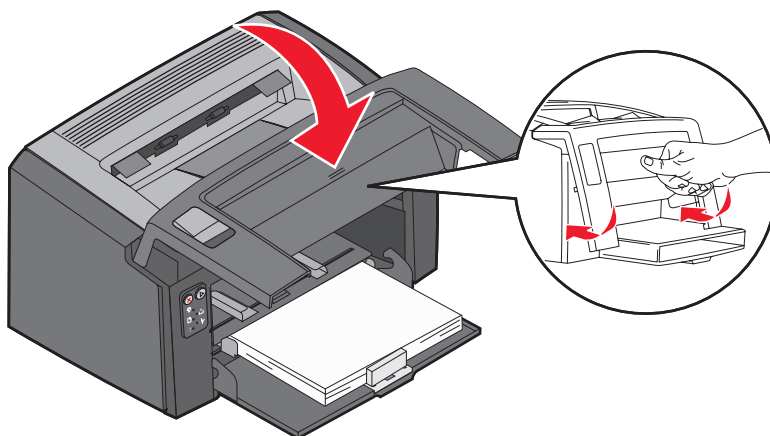

Per ulteriori informazioni

- Per informazioni sull'uso e la manutenzione della stampante, fare riferimento al *CD Software e documentazione*.
- Per domande relative alla stampa in rete, contattare l'amministratore o il personale di assistenza tecnica.

Per ulteriori informazioni