

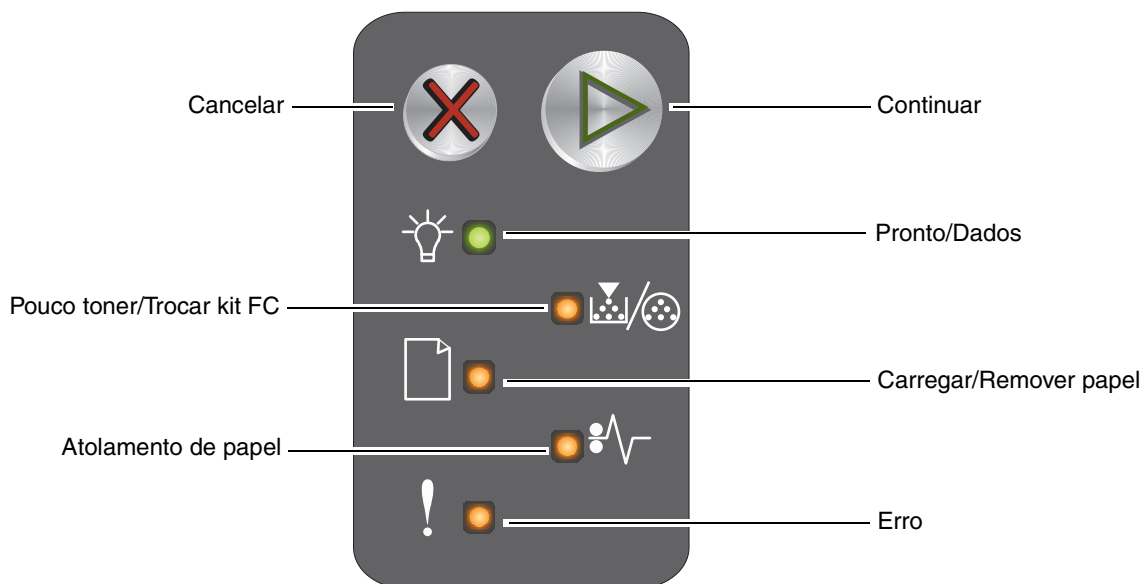



Referência rápida

Para entender o painel do operador

O painel do operador da impressora tem dois botões e seis luzes (Continuar  é uma luz e também um botão). As luzes indicam o status da impressora. Os botões são usados para continuar ou cancelar o trabalho de impressão atual.

Quando a impressora está ligada, todas as luzes se alternam enquanto um teste automático é realizado. Essas luzes também se alternam quando a impressora é redefinida ou quando uma configuração da impressora é alterada nos menus.



- Pressione e libere **Continuar**  para continuar a impressão.
- Pressione e libere **Continuar**  duas vezes rapidamente para exibir a seqüência de luzes secundária.
- Pressione e libere **Cancelar**  para cancelar o trabalho atual.
- Mantenha **Cancelar**  pressionado até que todas as luzes se acendam para redefinir a impressora.

Para entender as luzes do painel do operador

As luzes do painel do operador têm diferentes significados, dependendo de suas seqüências. As luzes que se apagam, acendem e/ou piscam indicam as condições da impressora, como status ou necessidade de intervenção ou manutenção.

Use a tabela de seqüência de luzes para localizar a mensagem que está sendo indicada.

Seqüência de luzes

Continuar acesa = 



























Pronto/Dados acesa = 

Outras luzes do painel acesas = 

Continuar piscando = 

Pronto/Dados piscando = 

Outras luzes do painel piscando = 

Seqüência de luzes primária						Seqüência de luzes secundária						Mensagem
Continuar	Pronto/Dados	Pouco toner/Trocar kit FC	Carregar/Remove papel	Atolamento de papel	Erro	Continuar	Pronto/Dados	Pouco toner/Trocar kit FC	Carregar/Remove papel	Atolamento de papel	Erro	
												
												Pronto/Economizador de energia
												Ocupada
												Resolução reduzida
												Esperando
												Cancelar trabalho/Redefinir a impressora
												Excluindo trab. do buffer
												Código de programa inválido
												Não pronta
												Imprimindo lista de fontes ou página de configurações de menu
												Programando código do mecanismo ou do sistema
												Restaurando padrões de fábrica
												Incompatibilidade de região do cartucho
												Cartucho ausente/Cartucho danificado detectado
												Porta aberta

Para entender o painel do operador

Seqüência de luzes primária						Seqüência de luzes secundária						Mensagem
Continuar	Pronto/Dados	Pouco toner/Trocar kit FC	Carregar/Remover papel	Atolamento de papel	Erro	Continuar	Pronto/Dados	Pouco toner/Trocar kit FC	Carregar/Remover papel	Atolamento de papel	Erro	
												Página complexa
												Conexão perdida de ENA
												Área de agrupamento insuficiente
												Carregar mídia
												Imprimir lado dois de um trabalho de impressão frente e verso
												Memória cheia
												Erros da interface de rede
												Interface com host desativada
												Atolamento no sensor de entrada
												Atolamento entre os sensores de entrada e saída
												Atolamento no sensor de saída da impressora
												Atolamento na Bandeja 1/no alimentador prioritário
												Economia de recursos desativada
												Papel curto
												Pouco toner
												Aviso de vida útil do kit fotocondutor de longa duração
												Trocar o kit fotocondutor de longa duração
												Cartucho de toner não suportado
												Erro de serviço

Para entender o painel do operador

Uso da página da Web residente na impressora

A Lexmark™ E120n possui uma página da Web residente, que pode ser acessada a partir do navegador. Para acessar a página da Web residente, digite o endereço IP da impressora no campo de endereço URL do navegador (por exemplo, <http://192.168.236.24>). O endereço IP da impressora pode ser encontrado na página de configuração de rede do *Guia do usuário*.

Alguns dos recursos da página da Web residente incluem uma janela de status da impressora em tempo real e os detalhes da configuração da impressora, como memória atual e níveis de código de mecanismo. Se você tiver direitos administrativos, também poderá alterar as configurações da impressora.

Impressão das páginas de configurações de menu e de configuração de rede

Para imprimir as páginas de configurações de menu e de configuração de rede, pressione  quando estiver no estado Pronto. A impressora imprime automaticamente as páginas de configurações de menu e de configuração de rede.

Na página de configurações de menu, são impressos uma lista das configurações da impressora e os valores padrão atuais. As configurações padrão atuais são marcadas com um asterisco. A página de configuração de rede confirma que o Status da rede é “Conectado” e lista as configurações de rede atuais.

Restaurando padrões de fábrica

Essa função retornará a maioria das configurações para seus valores de fábrica. O idioma do visor e as configurações dos menus Rede e USB não retornam aos padrões de fábrica.

Para restaurar a impressora aos padrões originais de fábrica, mantenha  pressionado por mais de três segundos.

Observação: Antes de restaurar os padrões de fábrica, certifique-se de que o computador host ou a rede tenha parado de enviar informações à impressora.

Carregamento de papel ou de outras mídias de impressão

Origem	Tamanhos	Tipos	Capacidade* (folhas)
Bandeja 1	A4, A5, JIS-B5, Carta, Ofício, Executivo, Ofício 2, Statement (US), Universal [†]	Papel comum, papel encorpado, transparência, etiqueta	150 folhas 5 transparências 5 etiquetas
	3 x 5 polegadas, outros	Cartões	5 cartões
	7¼, 9, 10, DL, C5, B5, outros	Envelope	5 envelopes
Alimentador prioritário	A4, A5, JIS-B5, Carta, Ofício, Executivo, Ofício 2, Statement (US), Universal [†]	Papel comum, papel encorpado, transparência, etiqueta	15 folhas 5 transparências 5 etiquetas
	A6	Papel comum, papel encorpado	30 folhas
	3 x 5 polegadas, outros	Cartões	5 cartões
	7¼, 9, 10, DL, C5, B5, outros	Envelopes	3 envelopes

* Capacidade para mídia de impressão de 75 g/m (20 lb), a menos que indicado de outra forma.

[†] Intervalos para o tamanho Universal:

– **Bandeja 1:** 76–216 x 190–356 mm (3,0–8,5 x 7,5–14,0 pol) (inclui cartões de 3 x 5 pol)

– **Alimentador prioritário:** 76–216 x 190–356 mm (3,0–8,5 x 7,5–14,0 pol) (inclui cartões de 3 x 5 pol)

Para ajudar a evitar atolamentos:

- Prepare a mídia de impressão para carregamento flexionando-a ou ventilando-a para frente e para trás. Alinhe as bordas sobre uma superfície nivelada.



- Não sobrecarregue as bandejas de papel.
- Nunca misture tipos de mídia em uma bandeja.

Carregamento da bandeja 1

- 1 Abra a tampa do papel levantando-a até ouvir um *clique*, indicando que ela está totalmente aberta.

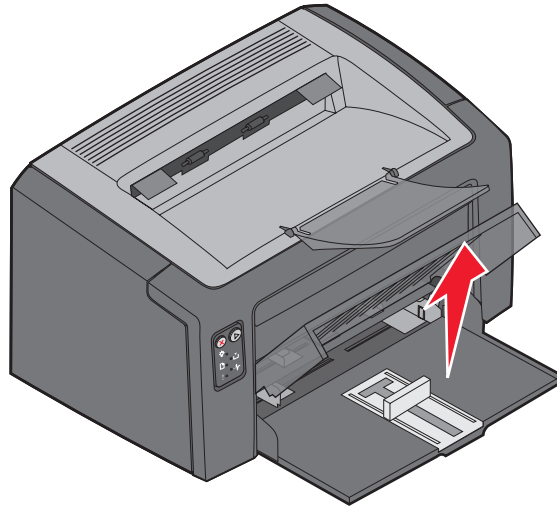

- 2 Ajuste o deslizador e a parada acoplada de acordo com o comprimento da mídia de impressão selecionada.

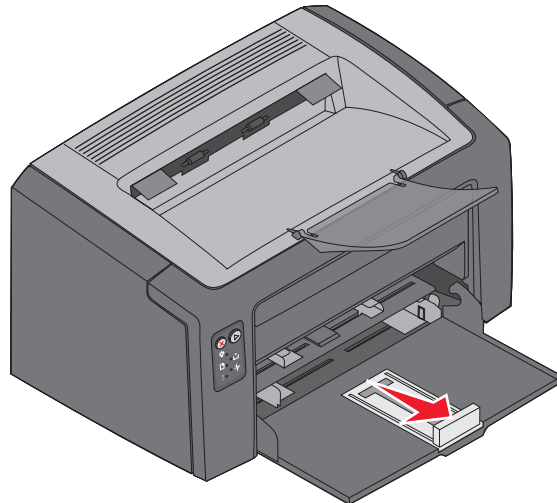

Observação: Para diminuir a largura, empurre a guia esquerda. Para aumentar a largura, pressione a guia conectada à guia direita e deslize-a para a direita.

- 3** Coloque a mídia de impressão preparada na bandeja e ajuste todas as guias contra as bordas da mídia de impressão carregada, sem pressioná-la.

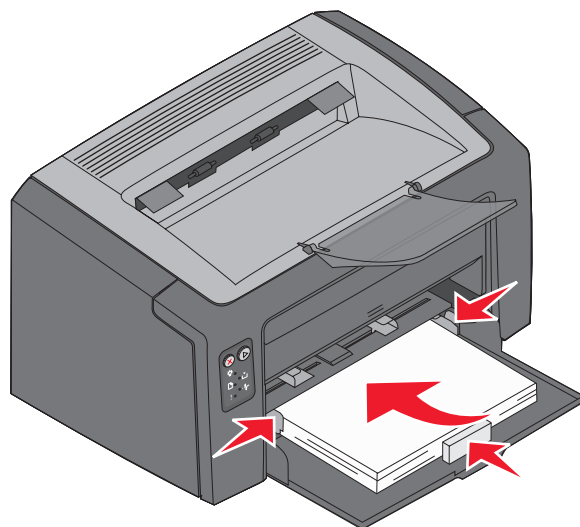

Observação: Carregue o papel timbrado com o lado do timbre voltado para cima e a borda superior da folha entrando na impressora primeiro. Carregue os envelopes com o lado da aba voltado para baixo e o endereço do remetente primeiro. A área reservada para o selo deve ser alimentada por último.

- 4** Feche a tampa do papel.

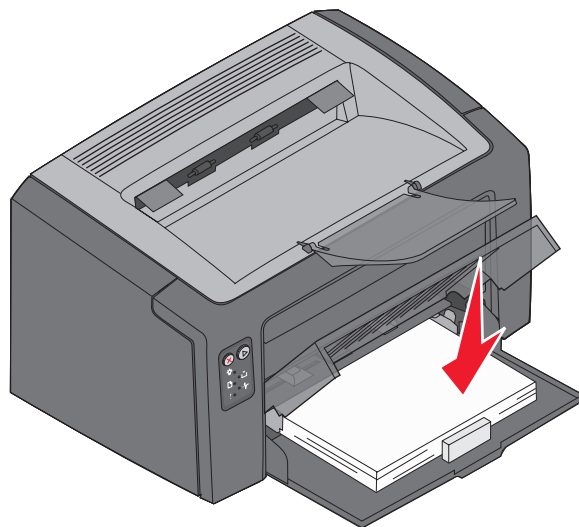

Carregamento de mídia de impressão no alimentador prioritário

O alimentador prioritário pode ser usado para fazer impressões rápidas em tipos de mídia que não estejam carregados na Bandeja 1.

- 1** Ajuste as guias de acordo com a largura da mídia de impressão.
- 2** Coloque a mídia de impressão selecionada com o lado a ser impresso voltado para cima, na parte central do alimentador prioritário. A mídia de impressão ficará sobre a tampa do papel da Bandeja 1.
- 3** Empurre a mídia de impressão selecionada na impressora até que a mídia pare.

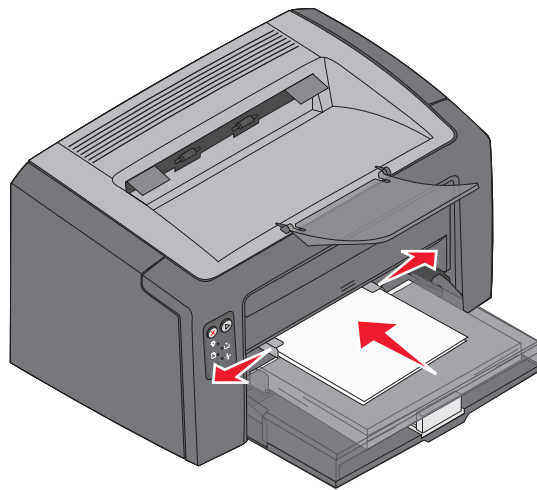



Observação: Não force a mídia de impressão no alimentador. Forçar a mídia provoca atolamentos.

Cancelamento de um trabalho de impressão

Um trabalho de impressão pode ser cancelado a partir do painel do operador ou do computador. A seqüência de luzes Cancelar trabalho é exibida no painel do operador quando um trabalho é cancelado (consulte “Cancelar trabalho/Redefinir a impressora” na página 14 do *Guia do usuário*).

No painel do operador da impressora

Pressione e libere  para cancelar o trabalho atual. Mantenha  pressionando por mais de três segundos para redefinir a impressora.

A partir de um computador com o Windows

- 1 Clique em **Iniciar**→ **Configurações**→ **Impressoras**.
- 2 Clique duas vezes na impressora que está sendo usada para imprimir o trabalho atual.
É exibida uma lista de trabalhos de impressão.
- 3 Clique com o botão direito do mouse no documento atual e clique em **Cancelar**.

A partir de um computador com o Macintosh

Quando um trabalho é enviado para impressão, o ícone da impressora é exibido na área de trabalho.

- 1 Clique em **Aplicativos**.
- 2 Clique em **Utilitários**.
- 3 Clique duas vezes em **Utilitário de configuração de impressora**.
É exibida uma lista de trabalhos de impressão.
- 4 Clique duas vezes no nome da impressora para ver uma lista de trabalhos de impressão.
- 5 Clique no trabalho de impressão que deseja cancelar.
- 6 Na barra de ferramentas, clique em **Apagar**.

Limpeza de atolamentos

Quando ocorre um atolamento, a impressora pára e a luz Erro do painel do operador pisca. Para determinar a localização do atolamento, veja as seqüências de luzes secundárias. Prepare a impressora para a remoção do atolamento abrindo o suporte do papel e removendo todas as páginas impressas da bandeja de saída. Em seguida, execute estas etapas para limpar todo o caminho do papel.

- 1 Abra a porta traseira deslizando o botão de liberação da porta para a direita.

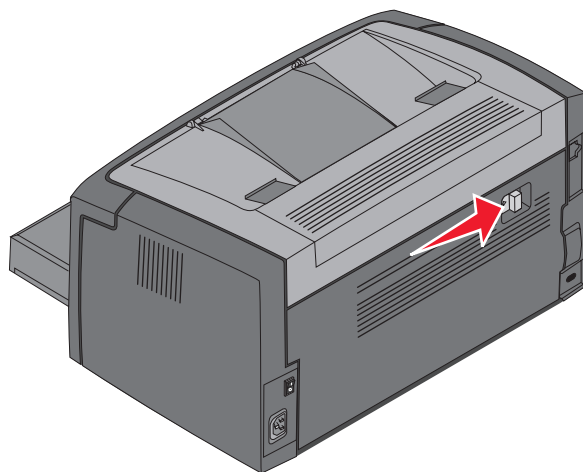

- 2 Remova qualquer mídia de impressão que esteja no caminho do papel.

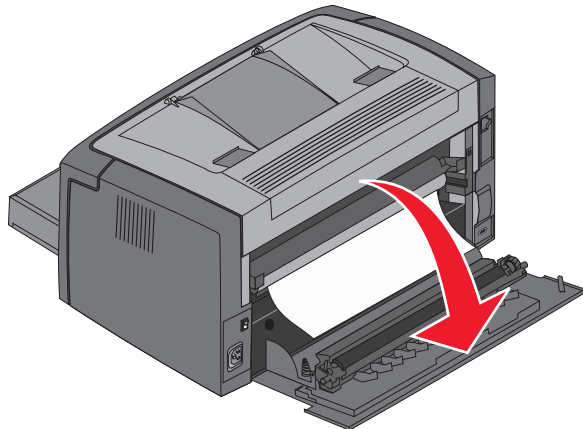

Aviso: Quando a porta traseira estiver aberta, tenha cuidado para não tocar no rolo acoplado. Tocar no rolo pode causar contaminação e afetar a qualidade de impressão. Não deixe a porta traseira aberta por um período prolongado. A exposição à luz danificará o cilindro azul do kit fotocondutor de longa duração e afetará a qualidade da impressão.

- 3** Abra a porta superior e remova qualquer mídia de impressão que esteja no caminho do papel.

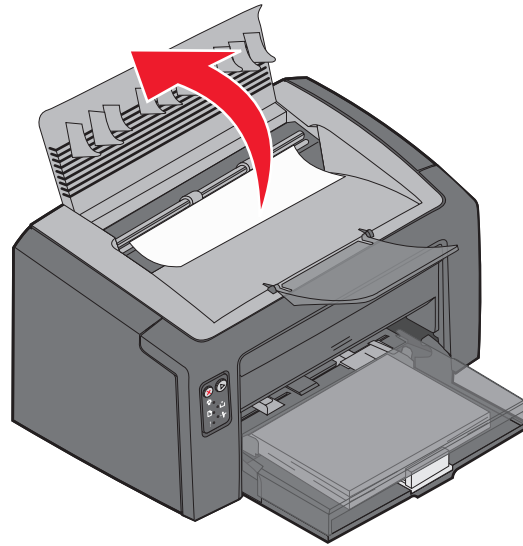

CUIDADO: O fusor pode estar quente. Para evitar ferimentos, tenha cuidado ao abrir a porta superior para remover um atolamento na área do fusor.

- 4** Abra a porta frontal deslizando o botão de liberação para a esquerda.

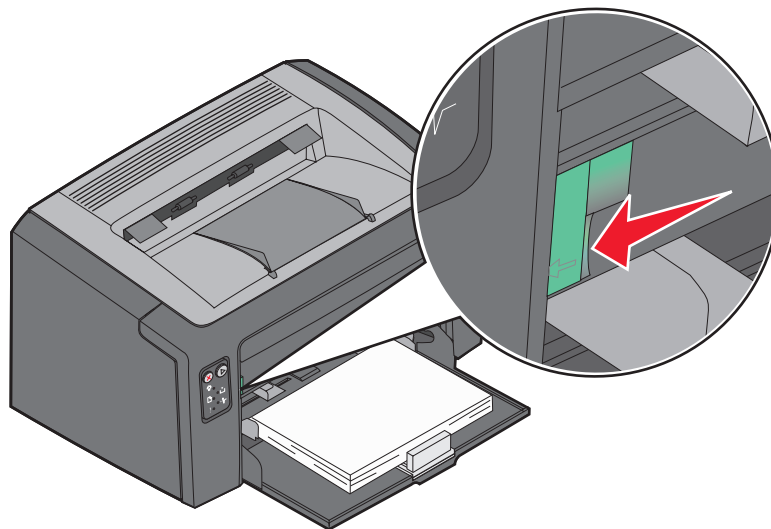

- 5 Puxe a porta frontal para cima até ouvir um *clique*, indicando que ela está aberta, e remova qualquer mídia do local.

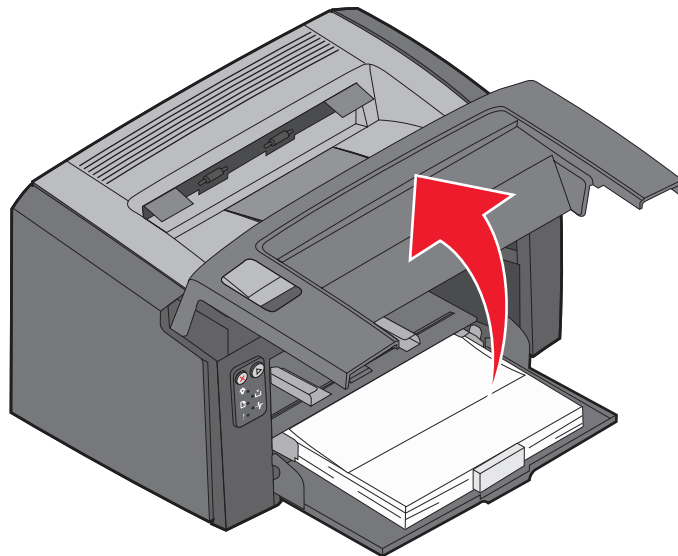

Observação: Pode ser necessário remover o cartucho de toner e colocá-lo sobre uma superfície plana e limpa para acessar a mídia alojada atrás dele. Recoloque o cartucho de toner depois que a mídia de impressão tiver sido localizada e removida.

- 6 Feche a porta frontal pressionando com firmeza a parte central da porta com o polegar até ouvir um clique, que indica o fechamento.

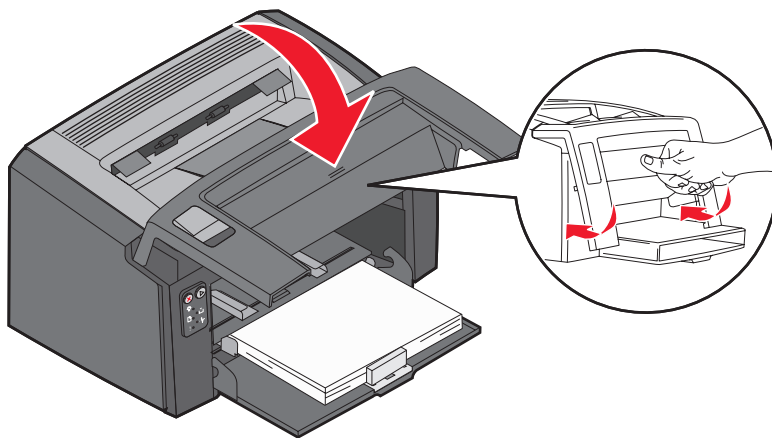

Se precisar de mais informações

- Consulte o *CD de Software e documentação* fornecido com a impressora para obter informações úteis sobre o uso e a manutenção da impressora.
- Entre em contato com o administrador ou o suporte técnico se tiver dúvidas sobre impressão em rede.