

Menüstruktur

Menüliste

Menü Papier

Standardeinzug
Papierformat/Sorte
Universal-Zufuhr konfigurieren
Ersatzformat
Papierstruktur
Papiergewicht
Papiereinzug
Benutzersorte
Universaleinrichtung

Berichte

Menüeinstellungsseite
Gerätestatistik
Netzwerk-Konfigurationsseite
WLAN-Einr.seite
Profilliste
Netzwerk-Konfigurationsseite
Schriftarten drucken
Verzeichnis drucken
Bestandsbericht

Netzwerk/Anschlüsse

Aktive Netzwerkkarte
Menü Netzwerk
Menü USB
Menü Parallel
Menü "SMTP"

Sicherheit

Verschiedenes
Vertraulich
Sicherheitsüberwachungsprotokoll
Datum/Uhrzeit festlegen

Einstellungen

allgemeine Einstellungen
Menü Konfiguration
Menü Papierausgabe
Menü Qualität
Menü Dienstprogramme
Menü XPS
Menü PDF
Menü PostScript
Menü PCL-Emulation
Menü HTML
Menü Bild

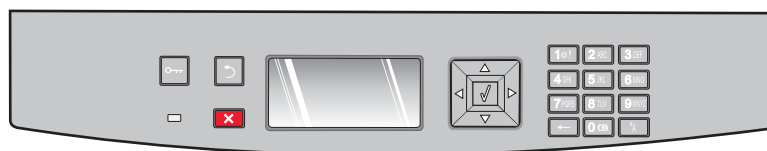

Die Bedienerkonsole des Druckers

Das folgende Diagramm zeigt die Bedienerkonsole des Druckers:



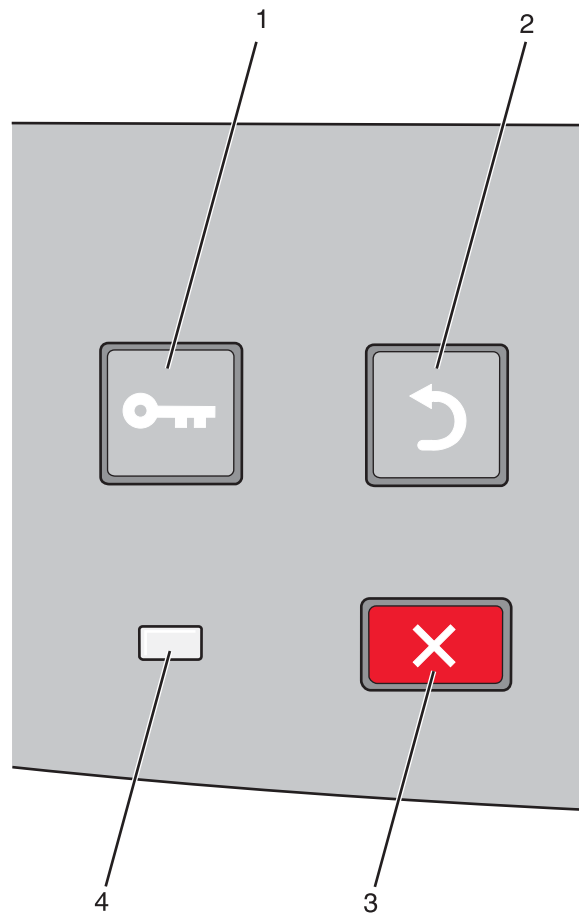

Die folgenden Diagramme und Tabellen enthalten weitere Informationen zu den Elementen der Bedienerkonsole:

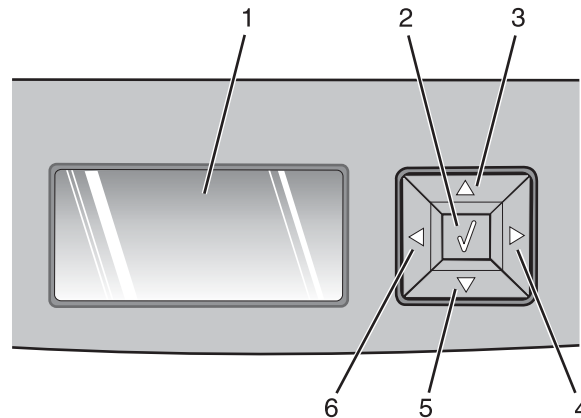

Element	Beschreibung
1 Schaltfläche "Menüs" (☰) 	Zum Öffnen des Menüs. Hinweis: Die Menüs sind nur verfügbar, wenn sich der Drucker im Status Bereit befindet.
2 Taste "Zurück" (↶) 	Zum Wechseln der Anzeige zum vorherigen Bildschirm.
3 Stopp-Taste (✖) 	Zum Anhalten aller Druckervorgänge. Wenn Sie während des Druckens auf ✖ drücken, wird zwischenzeitlich der Bildschirm Stopp angezeigt. Anschließend wird der Bildschirm Angehalten angezeigt, außerdem wird eine Liste mit Optionen angezeigt.

Element	Beschreibung
4	<p>Kontrollleuchte</p> <p>Anzeige des Druckerstatus:</p> <ul style="list-style-type: none"> • Aus: Das Gerät ist ausgeschaltet. • Grün blinkend: Der Drucker wird aufgewärmt, verarbeitet Daten oder druckt einen Auftrag. • Grün: Der Drucker ist eingeschaltet, ist aber inaktiv. • Rot: Es ist ein Benutzereingriff erforderlich.



Element	Beschreibung
1	<p>Anzeige</p> <p>Es werden Meldungen angezeigt, die den aktuellen Status des Druckers beschreiben oder auf Druckerprobleme hinweisen, die behoben werden müssen. Auf dem Display können auch Abbildungen angezeigt werden (über den Befehl "Anzeigen"), die eine bestimmte Aufgabe, wie das Entfernen von gestautem Papier, erklären.</p>
2	<p>Taste (✓) auswählen</p>  <ul style="list-style-type: none"> • Öffnen eines Menüs und Anzeigen der ersten Option im Menü (auch als Menüoption bezeichnet). • Öffnen einer Menüoption und Anzeigen der verfügbaren Werte und Einstellungen. Das Sternchen (*) zeigt die aktuelle benutzerdefinierte Standardeinstellung an. • Speichern der angezeigten Menüoption als neue benutzerdefinierte Standardeinstellung. <p>Hinweis: Wenn eine neue Einstellung als benutzerdefinierte Standardeinstellung gespeichert wird, bleibt sie so lange wirksam, bis neue Einstellungen gespeichert oder die Werksvorgaben wiederhergestellt werden. Einstellungen, die in der Softwareanwendung ausgewählt werden, können die an der Bedienerkonsole gewählten Standardeinstellungen ebenfalls ändern oder außer Kraft setzen.</p>
3, 4, 5, 6	<p>Navigationstasten</p>  <p>Drücken Sie auf die Nach-oben- oder Nach-unten-Tasten, um durch die Menüs, Menüoptionen oder Einstellungen (die so genannten Menüoptionswerte) zu blättern oder um zwischen Bildschirmen und Menüwerten zu wechseln.</p> <p>Hinweis: Jedes Mal, wenn Sie die Nach-oben- oder Nach-unten-Taste drücken, wird das nächste Punkt in einer beliebigen Liste angezeigt.</p> <p>Drücken Sie auf die Nach-links- oder Nach-rechts-Taste, um einen Wert zu erhöhen oder zu verringern bzw. durch weiterführende Menüoptionen zu blättern.</p>

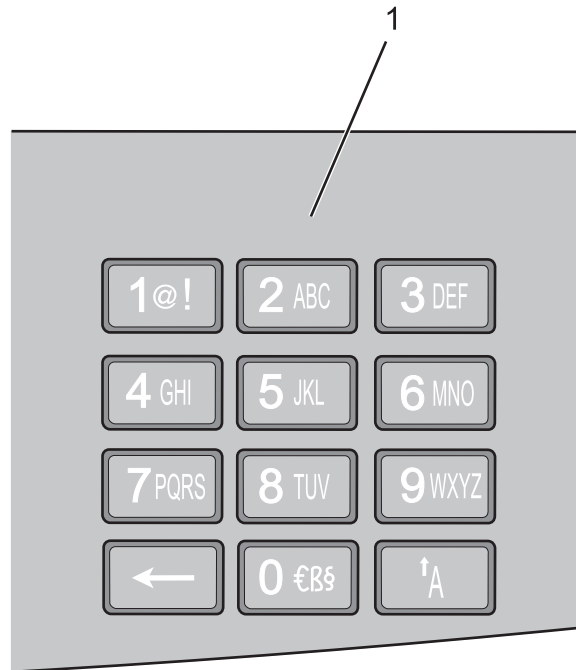

Element	Beschreibung
1	Tastatur Zur Eingabe von Zahlen oder Symbolen, wenn das Display ein Feld zur Eingabe dieser Werte enthält.