

Mapa de menús

Lista de menús

Menú Papel	Informes	Red/Puertos
Origen predeterminado	Página de valores de menú	NIC activo
Tamaño/tipo de papel	Estadísticas dispositivo	Menú Red
Configurar multiuso	Página configuración de red	Menú USB
Sustituir tamaño	Pág config inalámb	Menú Paralelo
Textura del papel	Lista Perfiles	Menú SMTP
Peso del papel	Página configuración Netware	
Carga de papel	Imprimir fuentes	
Tipos personalizados	Imprimir directorio	
Configuración universal	Informe de activos	

Seguridad	Valores
Otros	Valores generales
Impresión confidencial	Menú Configuración
Registro de auditoría de seguridad	Menú Acabado
Definir fecha/hora	Menú Calidad
	Menú Utilidades
	Menú XPS
	Menú PDF
	Menú PostScript
	Menú Emulación PCL
	Menú HTML
	Menú Imagen





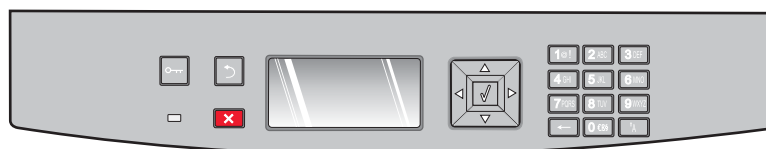

Descripción del panel de control de la impresora

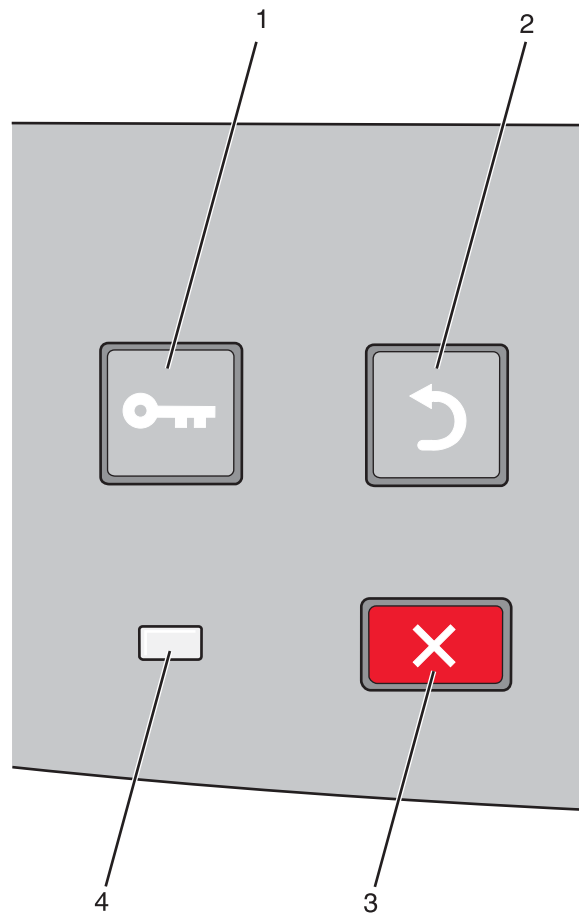
El diagrama siguiente muestra el panel de control de la impresora:





Los diagramas y tablas siguientes proporcionan más información sobre los elementos del panel de control de la impresora:

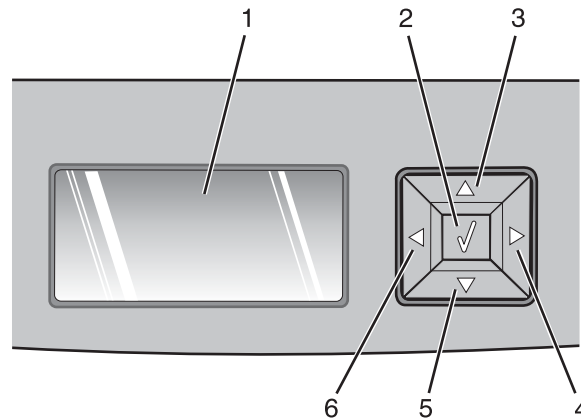

Elemento		Descripción
1	Botón de menús  	Abre los menús Nota: Los menús están disponibles sólo cuando la impresora está en estado Lista .
2	Botón Atrás  	Vuelve a la pantalla anterior.
3	Botón Detener  	Detiene todas las actividades de la impresora. Al imprimir, si pulsa X aparece Deteniendo durante unos momentos. A continuación, aparece la pantalla Detenido que ofrece una lista de valores que puede seleccionar.
4	Indicador	Indica el estado de la impresora: <ul style="list-style-type: none"> • Apagado: La impresora está apagada. • Verde con parpadeo: la impresora se está calentando, procesando datos o imprimiendo. • Verde fijo: la impresora está encendida, pero inactiva. • Rojo fijo: se necesita la intervención del operador.



Elemento		Descripción
1	Pantalla	Muestra mensajes que comunican el estado de la impresora o que indican posibles problemas de la impresora que se deben resolver. La pantalla también puede mostrar imágenes de instrucciones de Procedimiento, que le enseñan a realizar tareas como eliminar un atasco.
2	Botón Seleccionar (✓) 	<ul style="list-style-type: none"> • Abre un menú y muestra el primer elemento de éste • Abre un elemento de menú y muestra los valores disponibles. El valor predeterminado de usuario actual se indica con un asterisco (*). • Guarda el elemento de menú mostrado como nuevo valor predeterminado de usuario <p>Nota: Cuando se guarda un nuevo valor como valor predeterminado del usuario, permanece activo hasta que se guardan nuevos valores o hasta que se restauran los valores de fábrica. Los valores que se seleccionen en un programa de software también pueden cambiar o anular los valores predeterminados de usuario seleccionados en el panel de control de la impresora.</p>
3, 4, 5, 6	Botones de navegación 	<p>Pulse los botones de flecha hacia arriba o hacia abajo para desplazarse por los menús, los elementos de menú o los valores (denominados también opciones), o bien para desplazarse entre pantallas y opciones de menú.</p> <p>Nota: Cada vez que pulse los botones de flecha hacia arriba o hacia abajo se desplazará un elemento en la lista.</p> <p>Pulse el botón de flecha izquierda o derecha para aumentar o reducir un valor o para desplazarse por texto que pasa a otra pantalla.</p>

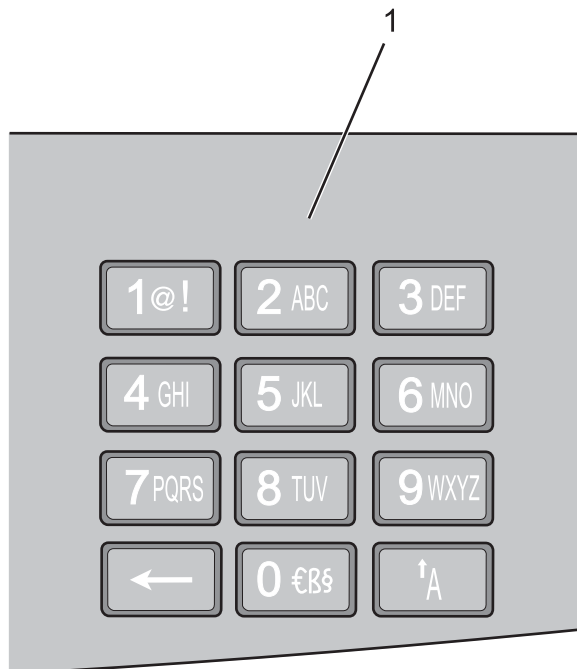

Elemento		Descripción
1	Teclado numérico	Permite introducir números o símbolos si en la pantalla hay un campo que acepta la entrada de éstos.