



MS410 Series

Руководство пользователя

Август 2014 г.

www.lexmark.com

Тип(ы) машины:

4514

Модель(и):

420, 430

Содержание

Информация по технике безопасности.....	5
Информация о принтере.....	7
Поиск сведений о принтере.....	7
Выбор места для установки принтера.....	8
Конфигурации принтера.....	9
Использование панели управления принтера.....	11
Знакомство с цветами света кнопки перехода в спящий режим и цветами индикатора.....	12
Использование Embedded Web Server.....	12
Использование служебной программы настройки локального принтера.....	13
Дополнительная настройка принтера.....	14
Установка внутренних дополнительных устройств.....	14
Установка дополнительных аппаратных модулей.....	17
Подключение кабелей.....	19
Установка ПО принтера.....	20
Сеть.....	21
Проверка установки принтера.....	26
Загрузка бумаги и специальных материалов для печати.....	27
Задание формата и типа бумаги.....	27
Настройка параметров для бумаги формата Universal.....	28
Использование стандартного выходного лотка и упора для бумаги.....	28
Загрузка бумаги в лотки.....	29
Загрузка многоцелевого устройства подачи.....	34
Связывание лотков и исключение лотков из цепочки связи.....	38
Инструкции по работе с бумагой и специальными материалами для печати.....	40
Использование специальной бумаги.....	40
Инструкции по использованию бумаги.....	43
Поддерживаемые форматы, типы и плотность бумаги.....	48

Выполняется печать.....	51
Печать документа.....	51
Печать информационных страниц.....	52
Печать с мобильного устройства.....	52
Отмена задания на печать.....	53
Структура меню.....	54
Список меню.....	54
Меню "Бумага".....	54
Меню "Отчеты".....	63
Меню "Сеть/Порты".....	64
Меню "Безопасность".....	72
Меню "Параметры".....	74
Экономия денег с заботой об окружающей среде.....	86
Экономия бумаги и тонера.....	86
Экономия энергии.....	87
Утилизация.....	90
Закрепление принтера.....	92
Установка секретного замка.....	92
Заявление об энергозависимости.....	92
Очистка энергозависимой памяти.....	93
Очистка энергонезависимой памяти.....	93
Поиск сведений о безопасности принтера.....	93
Обслуживание принтера.....	94
Чистка принтера.....	94
Проверка состояния компонентов и расходных материалов.....	94
Предполагаемое количество оставшихся страниц.....	95
Заказ расходных материалов.....	96
Хранение расходных материалов.....	98
Замена расходных материалов.....	98
Перемещение принтера.....	102
Управление принтером.....	104
Поиск расширенной информации о сети и данных для администратора.....	104

Доступ к удаленной панели управления.....	104
Просмотр отчетов.....	104
Настройка уведомлений о расходных материалах из встроенного веб-сервера.....	105
Копирование параметров на другие принтеры.....	106
Восстановление значений по умолчанию, заданных изготовителем.....	106
Создание PIN-кода для панели управления принтера.....	107
Устранение замятий.....	108
Предотвращение замятия материалов для печати.....	108
Значение сообщений о замятиях бумаги и их местоположение.....	109
Замятие, передняя дверца [20у.хх].....	111
Замятие, задняя дверца [20у.хх].....	114
Замятие, стандартный лоток [20у.хх].....	115
Замятие, извлек. лот.1. Нажм. синий клапан. [23у.хх].....	116
Замятие, лоток [х] [24у.хх].....	117
Замятие, МУП [250.хх].....	118
Поиск и устранение неисправностей.....	119
Значение сообщений принтера.....	119
Устранение неполадок печати.....	130
Устранение проблем печати.....	137
Встроенный веб-сервер не открывается.....	161
Обращение в службу технической поддержки.....	162
Уведомления.....	163
Информация по продукту.....	163
Уведомление о редакции.....	163
Потребляемая мощность.....	167
Указатель.....	172

Информация по технике безопасности

Подключите шнур питания напрямую к ближайшей к устройству заземленной электророзетке с соответствующими характеристиками, доступ к которой не затруднен.

 **ВНИМАНИЕ-ВОЗМОЖНОСТЬ ТРАВМЫ:** Не используйте с устройством удлинители, сетевой фильтры с несколькими розетками, удлинители с несколькими розетками или другие типы сетевых фильтров и ИБП. Максимально допустимая нагрузка такого типа оборудования может быть превышена лазерным принтером, и быть причиной понижения производительности принтера, повреждения имущества или пожара.

Запрещается устанавливать и использовать данное устройство рядом с водой или в местах с высокой влажностью.

 **ВНИМАНИЕ-ВОЗМОЖНОСТЬ ТРАВМЫ:** В изделии используется лазерное излучение. Использование органов управления, выполнение регулировок или любых других действий, не описанных в настоящем руководстве, может привести к опасному облучению.

Процесс печати в данном изделии связан с нагреванием материала для печати, что может привести к выделению из материала вредных веществ. Во избежание опасных последствий изучите раздел руководства, содержащий рекомендации по выбору материалов для печати.

 **ВНИМАНИЕ-ГОРЯЧАЯ ПОВЕРХНОСТЬ:** Внутренние детали принтера могут сильно нагреваться. Для снижения вероятности травмы, вызванной прикосновением к горячей поверхности, подождите, пока поверхность остынет.

 **ВНИМАНИЕ-ВОЗМОЖНОСТЬ ТРАВМЫ:** Литиевая батарейка в данном устройстве не подлежит замене. При неправильном выполнении замены существует опасность взрыва литиевой батарейки. Не перезаряжайте, не разбирайте и не сжигайте литиевую батарейку. Утилизируйте использованные литиевые батарейки в соответствии с указаниями изготовителя батарейки или местными предписаниями.

 **ВНИМАНИЕ-ВОЗМОЖНОСТЬ ТРАВМЫ:** Прежде чем перемещать принтер, во избежание травм и повреждений принтера выполняйте следующие указания.

- Выключите принтер с помощью выключателя и отсоедините кабель питания от электрической розетки.
- Перед перемещением принтера отсоедините от него все кабели.
- Если установлен дополнительный лоток, сначала извлеките его из принтера. Чтобы удалить дополнительный лоток, сдвиньте фиксатор с правой стороны лотка по направлению к передней части лотка, пока не услышите щелчок.
- Поднимайте принтер за выемки для рук с обеих сторон принтера.
- Следите за тем, чтобы при опускании принтера ваши пальцы не оказались под принтером.
- Перед настройкой принтера убедитесь в наличии вокруг него достаточного свободного пространства.

Используйте кабель питания, входящий в комплект поставки данного продукта или одобренный изготовителем.

 **ВНИМАНИЕ-ОПАСНОСТЬ ПОРАЖЕНИЯ ТОКОМ:** При доступе к плате контроллера или установке дополнительного оборудования или устройств памяти после настройки принтера, прежде чем продолжить, выключите принтер и отсоедините кабель питания от электрической розетки. Если к принтеру подключены другие устройства, отключите их, а затем отсоедините подключенные к принтеру кабели.

 **ВНИМАНИЕ-ОПАСНОСТЬ ПОРАЖЕНИЯ ТОКОМ:** Убедитесь в том, что все внешние подключения (например подключение сети Ethernet или телефона) установлены правильно с использованием соответствующих портов.

Это устройство разработано, проверено и признано соответствующим строгим международным стандартам при использовании определенных компонентов данного изготовителя. Обеспечивающие безопасность конструктивные особенности некоторых деталей не всегда являются очевидными. Изготовитель не несет ответственности за последствия применения других запасных частей.

 **ВНИМАНИЕ-ВОЗМОЖНОСТЬ ТРАВМЫ:** Не скручивайте, не сгибайте, не ударяйте и не ставьте тяжелые предметы на кабель питания. Не подвергайте кабель питания нагрузке и не допускайте его перетирания. Не заземляйте кабель питания между предметами мебели и стенами. В противном случае возможно возгорание или поражение электрическим током. Регулярно проверяйте кабель питания на наличие признаков подобных проблем. Перед осмотром отключайте кабель питания от электрической розетки.

Обслуживание и ремонт, не описанные в документации пользователя, должны производиться опытным специалистом по поддержке.

 **ВНИМАНИЕ-ОПАСНОСТЬ ПОРАЖЕНИЯ ТОКОМ:** Во избежание поражения электрическим током при чистке корпуса принтера, прежде чем продолжить, отсоедините кабель питания от электророзетки и отсоедините все кабели принтера.

 **ВНИМАНИЕ-ВОЗМОЖНОСТЬ ТРАВМЫ:** Для уменьшения риска нестабильной работы оборудования загружайте каждый лоток отдельно. Остальные устройства подачи или лотки держите закрытыми.

 **ВНИМАНИЕ-ОПАСНОСТЬ ПОРАЖЕНИЯ ТОКОМ:** Не устанавливайте устройство, не работайте с факсом и не выполняйте никаких электрических или кабельных соединений (питания или телефонной линии) во время грозы.

СОХРАНИТЕ ЭТИ ИНСТРУКЦИИ.

Информация о принтере

Поиск сведений о принтере

Какую информацию требуется найти?	Рекомендации по поиску
<p>Указания по первоначальной установке.</p> <ul style="list-style-type: none"> • Подключение принтера • Установка программного обеспечения принтера 	<p>Документация по установке — документацию по установке, которая прилагается к принтеру, также можно загрузить с веб-сайта http://support.lexmark.com.</p>
<p>Дополнительные инструкции по установке и указания по использованию принтера:</p> <ul style="list-style-type: none"> • Выбор и хранение бумаги и специальной бумаги • Загрузка бумаги • Настройка параметров принтера • Просмотр и печать документов и фотографий • Установка и использование программного обеспечения принтера • Настройка принтера в сети • Уход и обслуживание принтера • Поиск и устранение неполадок 	<p><i>Руководство пользователя и Краткое справочное руководство</i> — руководства можно скачать на веб-сайте http://support.lexmark.com.</p> <p>Примечание. Также доступны руководства на других языках.</p>
<p>Информация о настройке и управлении параметрами доступа к функциям принтера</p>	<p><i>Руководство доступа Lexmark</i> — это руководство доступно по адресу http://support.lexmark.com.</p>
<p>Справка по использованию программного обеспечения принтера</p>	<p>Справка Windows или Mac — откройте программу принтера, а затем выберите Справка.</p> <p>Щелкните  для просмотра контекстной справки.</p> <p>Примечания.</p> <ul style="list-style-type: none"> • Справка по программе устанавливается автоматически вместе с программным обеспечением принтера. • Программное обеспечение принтера находится в программной папке принтера или на рабочем столе, в зависимости от операционной системы.

Какую информацию требуется найти?	Рекомендации по поиску
<p>Самая последняя вспомогательная информация, обновления и поддержка клиентов.</p> <ul style="list-style-type: none"> • Документация • Файлы драйверов для загрузки • Поддержка путем общения через Интернет • Поддержка по электронной почте • поддержка голосовой связи 	<p>Веб-сайт Службы поддержки Lexmark — http://support.lexmark.com</p> <p>Примечание. Выберите страну или регион, а затем выберите продукт для просмотра соответствующего веб-узла поддержки.</p> <p>Номера телефонов поддержки и часы работы в вашей стране или регионе указаны на веб-сайте поддержки или на печатной гарантии из комплекта поставки принтера.</p> <p>Укажите следующие сведения (которые имеются в чеке продавца и на задней панели принтера) и будьте готовы предоставить их при обращении в службу поддержки. Эти сведения помогут быстрее ответить на вопрос:</p> <ul style="list-style-type: none"> • Код типа механизма • Серийный номер • Дата покупки • Магазин, где был приобретен принтер
<p>Сведения о гарантии</p>	<p>Сведения о гарантии отличаются в зависимости от страны или региона:</p> <ul style="list-style-type: none"> • В США — см. Заявление об ограниченной гарантии из комплекта поставки принтера, или веб-сайт http://support.lexmark.com. • В других странах и регионах — см. печатную документацию по гарантийным обязательствам из комплекта поставки принтера.

Выбор места для установки принтера

При выборе места для принтера, оставьте достаточное пространство для открывания лотков, крышек и дверец. Если планируется установить дополнительные аппаратные модули, предусмотрите также место и для них. Важно обеспечить выполнение следующих условий.

- Установите принтер рядом с надежно заземленной и легкодоступной розеткой.
- Убедитесь, что циркуляция воздуха отвечает требованиям стандарта ASHRAE в последней редакции или стандарту 156 технического комитета по стандартизации.
- Необходимо подготовить горизонтальную, прочную и устойчивую поверхность.
- Принтер следует содержать в следующих условиях:
 - в чистом состоянии, сухом и незапыленном месте;
 - в принтере не должно оставаться скрепок;
 - вдали от непосредственного воздействия воздушных потоков кондиционеров, нагревателей или вентиляторов;
 - не допуская воздействия прямого солнечного света, резких перепадов влажности или температуры;
- Соблюдайте рекомендуемый температурный режим и избегайте колебаний.

Температура окружающего воздуха	от 16 до 32°C (от 60 до 90°F)
Температура хранения	от -20 до 40°C (от -4 до 104°F)

- Обеспечьте наличие рекомендованного свободного пространства вокруг принтера для надлежащей вентиляции:

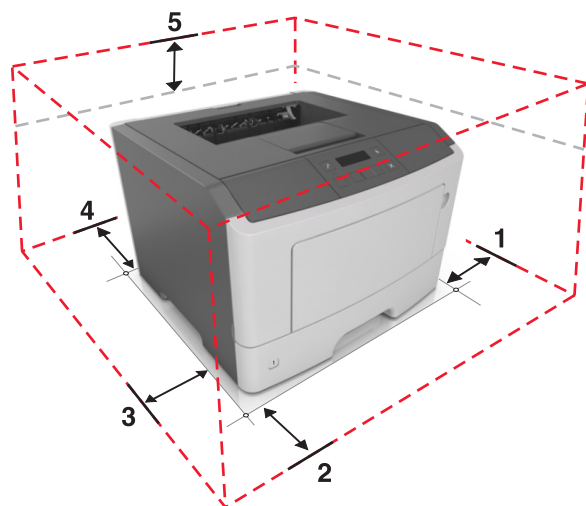

1	Правая сторона	305 мм (12")
2	Спереди	510 мм (20")
3	Левая сторона	205 мм (8")
4	Сзади	205 мм (8")
5	Верхний	305 мм (12")

Конфигурации принтера

⚠ ВНИМАНИЕ-ВОЗМОЖНОСТЬ ТРАВМЫ: Для уменьшения риска нестабильной работы оборудования загружайте каждый лоток отдельно. Остальные лотки держите закрытыми до тех пор, пока они не понадобятся.

Можно изменить конфигурацию принтера, установив один дополнительный лоток на 250 или 50 листов. Инструкции по установке дополнительного лотка см. в разделе [«Установка дополнительных лотков» на стр. 17.](#)

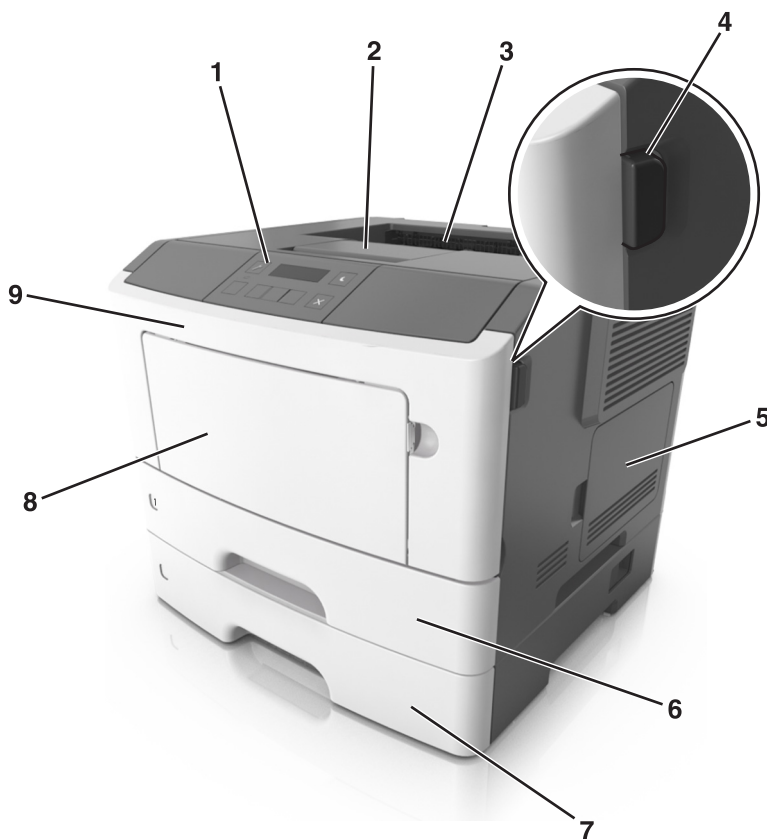

1	Панель управления принтера
2	Фиксатор бумаги
3	Стандартный лоток
4	Кнопка освобождения передней дверцы
5	Дверца для доступа к плате контроллера
6	Стандартный лоток на 250 листов
7	Дополнительный лоток на 250 или 550 листов
8	Многоцелевое устройство подачи на 50 листов
9	Передняя дверца

Использование панели управления принтера

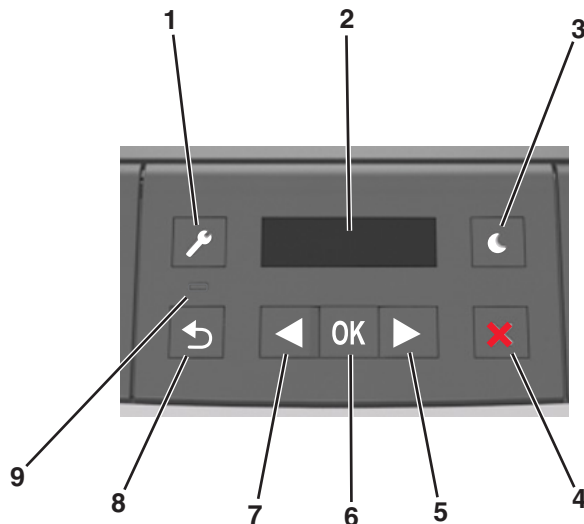

Компонент	Назначение
1	<p>Кнопка вызова меню</p> <p>Служит для открытия меню.</p> <p>Примечания.</p> <ul style="list-style-type: none"> • Эти меню доступны, только когда принтер находится в состоянии Готов. • Нажатие кнопки при перемещении по меню возвращает пользователя к меню более высокого высшего уровня на панели управления принтера.
2	<p>Отобразить</p> <p>Просмотр параметров сканирования, а также сообщений о состоянии и ошибках.</p>
3	<p>Кнопка «Сон»</p> <p>Переход в спящий режим или режим гибернации.</p> <p>Примечания.</p> <ul style="list-style-type: none"> • Нажатие любой кнопки приведет к выводу принтера из спящего режима. • Нажатие кнопки перехода в спящий режим или переключателя питания выводит принтер из режима гибернации.
4	<p>Кнопка "Стоп"</p> <ul style="list-style-type: none"> • Выход из режима меню и возврат в состояние готовности. • Прерывание операции принтера, например печати или загрузки шрифтов.
5	<p>Кнопка со стрелкой вправо</p> <ul style="list-style-type: none"> • Прокрутка меню или перемещение между экранами и пунктами меню. • Прокрутка параметров или текста. Для меню с числовыми значениями нажмите и удерживайте кнопку со стрелкой для прокрутки списка параметров. Отпустите кнопку при появлении на дисплее требуемого значения.
6	<p>кнопка "Выбрать"</p> <ul style="list-style-type: none"> • Служит для открытия меню. • Открывает пункт меню и отображает возможные значения или настройки. Текущий параметр по умолчанию отмечен звездочкой (*). • Используется для сохранения отображаемого значения в виде новой пользовательской настройки по умолчанию

	Компонент	Назначение
7	Кнопка со стрелкой влево	<ul style="list-style-type: none"> • Прокрутка меню или перемещение между экранами и пунктами меню. • Прокрутка параметров или текста. Для меню с числовыми значениями нажмите и удерживайте кнопку со стрелкой для прокрутки списка параметров. Отпустите кнопку при появлении на дисплее требуемого значения.
8	кнопка "Назад"	Возврат к предыдущему экрану.
9	Световой индикатор	Определение состояния принтера.

Знакомство с цветами света кнопки перехода в спящий режим и цветами индикатора

Цвета кнопки перехода в спящий режим и цвета индикатора на панели управления принтера обозначают состояние принтера.

Световой индикатор	Состояние принтера
Выкл	Принтер отключен или находится в режиме гибернации.
Мигает зеленым цветом	Принтер прогревается, обрабатывает данные или печатает.
Постоянно горит зеленым цветом	Принтер включен, но простаивает.
Мигает красным цветом	Требуется вмешательство пользователя.

Свет кнопки перехода в спящий режим	Состояние принтера
Выкл	Принтер выключен, находится в режиме ожидания или в состоянии готовности.
Постоянно горит желтым цветом	Принтер находится в режиме сна.
Мигает желтым	Принтер входит в или выходит из режима гибернации.
Мигает желтым 0,1 секунды, затем полностью перестает гореть в течение 1,9 секунды, и так попеременно.	Принтер находится в режиме гибернации.

Использование Embedded Web Server

Примечание. Эта функция доступна только для сетевых принтеров или для принтеров, подключенных к серверам печати.

Если принтер установлен в сетевом окружении, Embedded Web Server можно использовать для выполнения следующих функций.

- Просмотр виртуального изображения панели управления принтера.
- Проверка состояния расходных материалов принтера.
- Настройка уведомлений о расходных материалах.
- Настройка параметров принтера.
- Настройка сетевых параметров.
- Просмотр отчетов.

Для доступа принтера к веб-серверу Embedded Web Server:

1 Получите IP-адрес принтера.

- В разделе «TCP/IP» меню «Сеть/порты»
- Путем печати страницы настройки сети или параметров меню и поиска раздела «TCP/IP»

Примечания.

- IP-адрес отображается в виде четырех наборов цифр, разделенных точками, например 123.123.123.123.
- Если используется прокси-сервер, временно отключите его, чтобы обеспечить правильную загрузку веб-страницы.

2 Откройте веб-обозреватель и в поле адреса введите IP-адрес принтера.

3 Нажмите клавишу **Enter**.

Откроется страница Embedded Web Server.

Использование служебной программы настройки локального принтера

1 Чтобы настроить параметры принтера, откройте служебную программу настройки параметров локального принтера, выбрав ее в списке приложений или в меню "Пуск".

2 С помощью меню "Действия" сохраните изменения.

Примечание. Чтобы применить параметры на других принтерах, сохраните данные параметры в командном файле.

Дополнительная настройка принтера

Установка внутренних дополнительных устройств

⚠ ВНИМАНИЕ-ОПАСНОСТЬ ПОРАЖЕНИЯ ТОКОМ: При доступе к плате контроллера или установке дополнительного оборудования или устройств памяти после настройки принтера, прежде чем продолжить, выключите принтер и отсоедините кабель питания от электрической розетки. Если к принтеру подключены другие устройства, отключите их, а также отсоедините кабели, идущие к принтеру.

ПРЕДУПРЕЖДЕНИЕ. Возможность повреждения: Электронные компоненты системной платы могут выйти из строя под действием статического электричества. Перед тем, как прикоснуться к какому-либо электронному компоненту системной платы или разъему, дотроньтесь рукой до какой-нибудь металлической детали принтера.

Доступные внутренние параметры

- Флэш-память
 - Шрифты

Доступ к плате контроллера

⚠ ВНИМАНИЕ-ОПАСНОСТЬ ПОРАЖЕНИЯ ТОКОМ: При доступе к плате контроллера или установке дополнительного оборудования или устройств памяти после настройки принтера, прежде чем продолжить, выключите принтер и отсоедините кабель питания от электрической розетки. Если к принтеру подключены другие устройства, отключите их, а затем отсоедините подключенные к принтеру кабели.

- 1 Откройте дверцу доступа к плате контроллера.

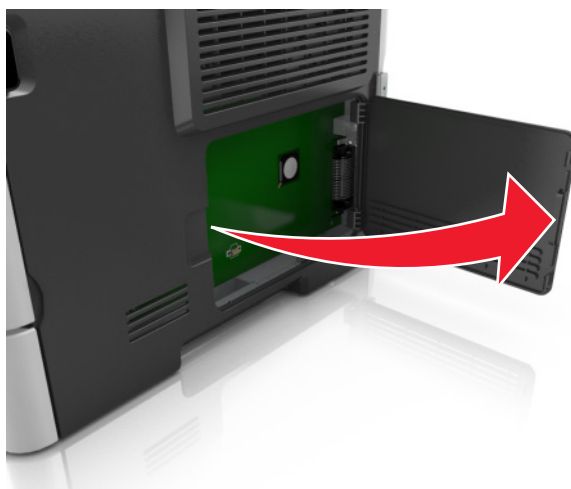

- 2 Найдите разъем карты памяти.

ПРЕДУПРЕЖДЕНИЕ. Возможность повреждения: Электронные компоненты системной платы могут выйти из строя под действием статического электричества. Перед тем, как прикоснуться к какому-либо электронному компоненту системной платы или разъему, дотроньтесь рукой до какой-нибудь металлической детали принтера.

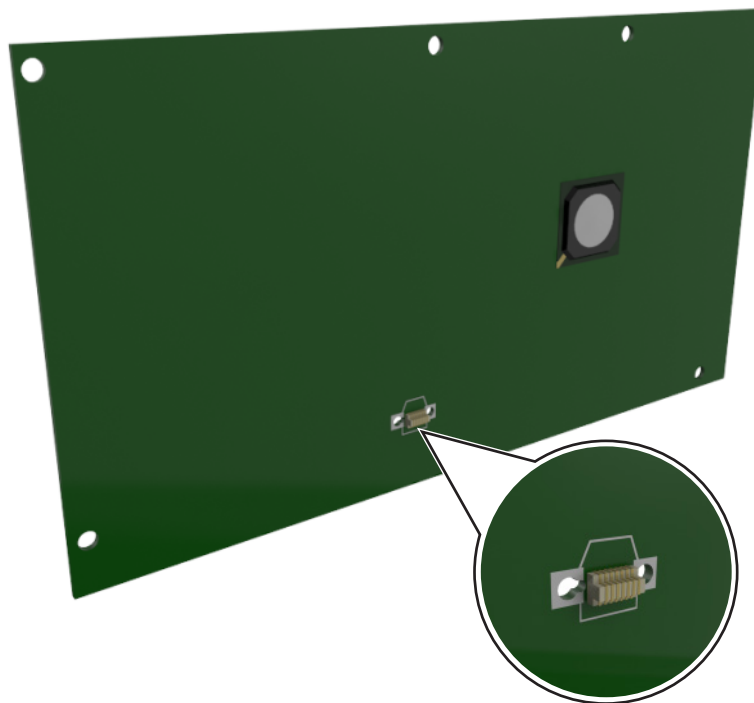

Установка дополнительной платы

⚠ ВНИМАНИЕ-ОПАСНОСТЬ ПОРАЖЕНИЯ ТОКОМ: При доступе к плате контроллера или установке дополнительного оборудования или устройств памяти после настройки принтера, прежде чем продолжить, выключите принтер и отсоедините кабель питания от электрической розетки. Если к принтеру подключены другие устройства, отключите их, а также отсоедините кабели, идущие к принтеру.

ПРЕДУПРЕЖДЕНИЕ. Возможность повреждения: Электронные компоненты системной платы могут выйти из строя под действием статического электричества. Перед тем, как прикоснуться к какому-либо электронному компоненту системной платы или разъему, дотроньтесь рукой до какой-нибудь металлической детали принтера.

- 1 Обеспечьте доступ к системной плате.
Подробнее см. [«Доступ к плате контроллера» на стр. 14.](#)
- 2 Распакуйте дополнительную плату.

ПРЕДУПРЕЖДЕНИЕ. Возможность повреждения: Не прикасайтесь к контактам разъема вдоль края карты.

3 Возьмите плату за края и совместите пластмассовые штыри (1) платы с отверстиями (2) в системной плате.

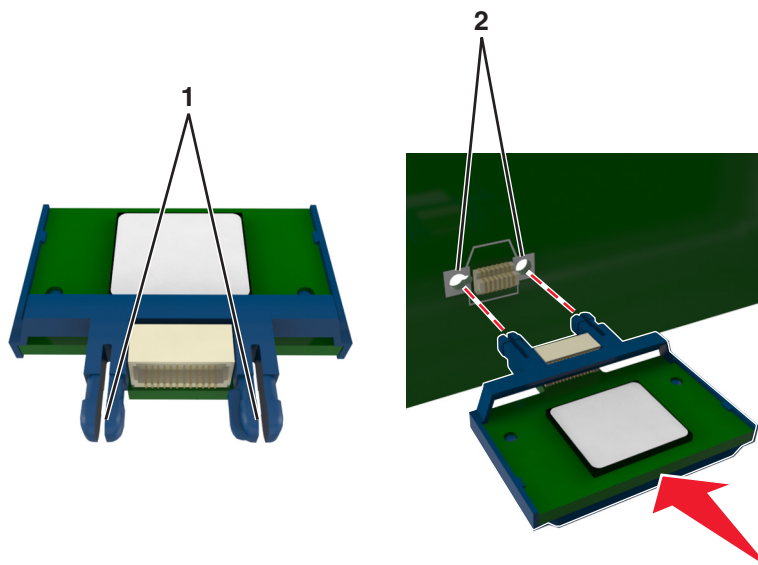

4 С усилием вставьте плату в разъем, отображенный на иллюстрации.

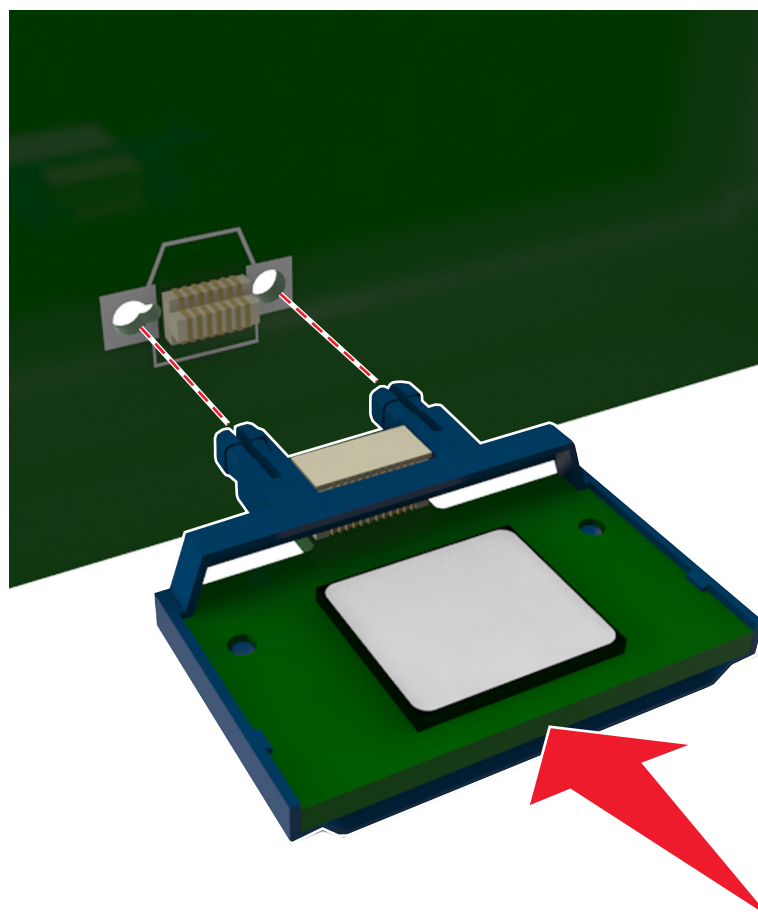

ПРЕДУПРЕЖДЕНИЕ. Возможность повреждения: Неправильная установка карты может привести к повреждению карты и системной платы.

Примечание. Разъем платы микропрограммного обеспечения должен соприкасаться с системной платой по всей длине и располагаться в одной плоскости с ней.

5 Закройте дверцу доступа к системной плате.

Примечание. После установки программного обеспечения принтера и всех дополнительных устройств, возможно, потребуется вручную добавить дополнительные устройства в драйвере принтера, чтобы сделать их доступными для заданий печати. Подробнее см. [«Добавление доступных дополнительных модулей в драйвере печати» на стр. 21.](#)

Установка дополнительных аппаратных модулей

Установка дополнительных лотков

⚠ ВНИМАНИЕ-ОПАСНОСТЬ ПОРАЖЕНИЯ ТОКОМ: При доступе к плате контроллера или установке дополнительного оборудования или устройств памяти после настройки принтера, прежде чем продолжить, выключите принтер и отсоедините кабель питания от электрической розетки. Если к принтеру подключены другие устройства, отключите их, а также отсоедините кабели, идущие к принтеру.

1 Выключите принтер с помощью выключателем питания и отсоедините кабель питания от розетки электросети.



2 Извлеките лоток и удалите упаковочный материал.

3 Снимите лоток с основания.

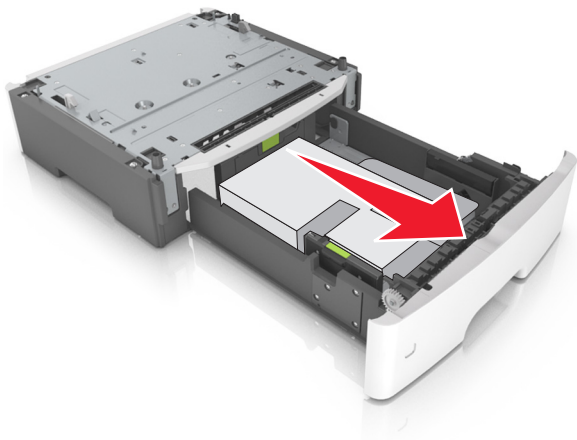

4 Удалите упаковочный материал и ленту из лотка.

5 Вставьте лоток в основание.

6 Поместите лоток около принтера.

7 Совместите принтер и лоток и медленно опустите принтер на свое место.

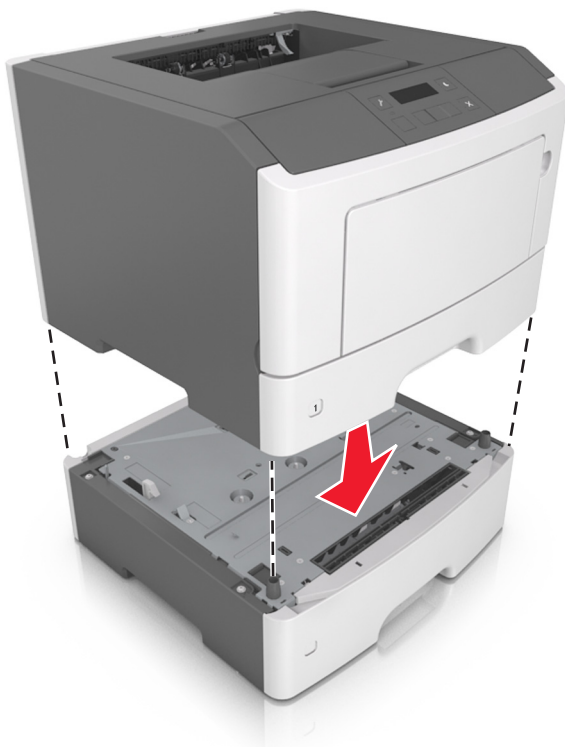

8 Подсоедините кабель питания к принтеру, затем к электрической розетке с правильным заземлением и включите принтер.



Примечание. После установки программного обеспечения принтера и всех дополнительных аппаратных устройств, возможно, потребуется вручную добавить дополнительные устройства в драйвере принтера, чтобы сделать их доступными для заданий печати. Для получения дополнительных сведений см. раздел [«Добавление доступных дополнительных модулей в драйвере печати» на стр. 21.](#)

Подключение кабелей

Подключите принтер к компьютеру с помощью кабеля USB либо параллельного кабеля или подключите его к сети с помощью кабеля Ethernet.

Убедитесь в совпадении следующего.

- Символа USB на кабеле с символом USB на принтере
- Соответствующий параллельный кабель параллельным портом
- Соответствующий кабель Ethernet с портом Ethernet

ПРЕДУПРЕЖДЕНИЕ. Возможность повреждения: Не прикасайтесь к кабелю USB, сетевому адаптеру, а также к указанным участкам на принтере, когда выполняется печать. Может произойти потеря данных или возникнуть неисправность.

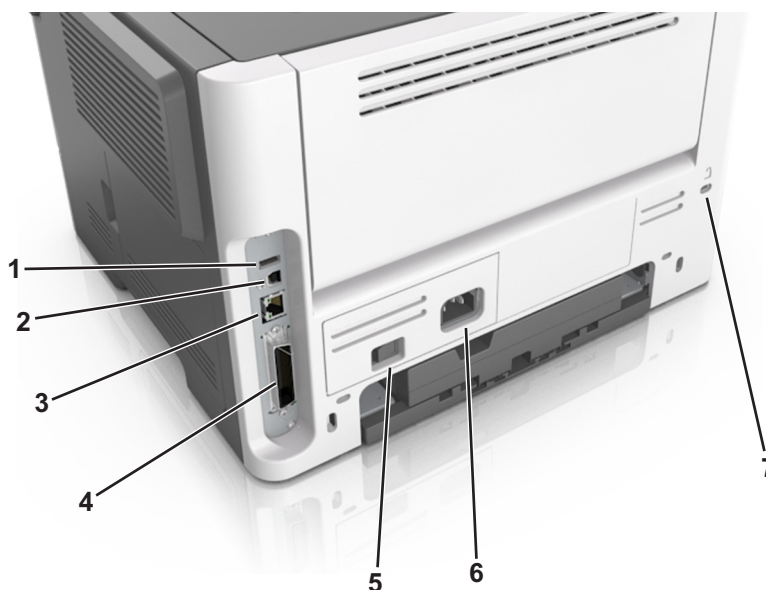

	Использовать	Чтобы
1	Порт USB*	Подключите дополнительный адаптер беспроводной сети.
2	Порт USB принтера	Подключите принтер к компьютеру.
3	Порт Ethernet*	Подключите принтера к сети.
4	Параллельный порт*	Подключите принтер к компьютеру.
5	Переключатель питания	Включите или выключите принтер.
6	Разъем кабеля питания принтера	Подключите принтер к электророзетке.
7	Замок безопасности	Прикрепите замок, который будет закреплять принтер на месте.

* Эти порты присутствуют только на некоторых моделях принтеров.

Установка ПО принтера

установка принтера

- 1 Получите копию установочного пакета программы.
- 2 Запустите установочный пакет программы и следуйте указаниям на экране компьютера.
- 3 Для пользователей Macintosh: добавить принтер.

Примечание. В разделе TCP/IP меню "Сеть/Порты" проверьте IP-адрес принтера.

Установка служебной программы локальной настройки принтера

- 1 Посетите веб-узел <http://support.lexmark.com>, а затем загрузите программное обеспечение.
- 2 Дважды щелкните установочный пакет программы.
- 3 Выберите тип установки и нажмите **Установить**.
- 4 Нажмите **Установить** для запуска установки.
- 5 Нажмите кнопку **Принимаю**, чтобы принять лицензионное соглашение.
- 6 Нажмите **Продолжить** или следуйте инструкциям на экране компьютера.

Примечания.

- Для изменения плотности тонера, режима энергосбережения и настроек формата бумаги для всех заданий печати воспользуйтесь служебной программой настройки локального принтера. Для изменения этих параметров для отдельных заданий на печать используйте программное обеспечение принтера.
- Эта утилита поддерживается только в некоторых моделях принтеров.

Добавление доступных дополнительных модулей в драйвере печати

Для пользователей Windows

1 Откройте папку "Принтеры".

В системе Windows 8

Нажмите чудо-кнопку "Поиск", введите **выполнить** и выберите:

Выполнить > введите **управление принтерами** > **ОК**

В ОС Windows 7 или более ранних версиях

а Щелкните  или нажмите кнопку **Пуск** и выберите пункт **Выполнить**.

б Введите **управление принтерами**.

в Нажмите **ВВОД** или нажмите **ОК**.

2 Выберите принтер, который нужно обновить, затем отредактируйте следующее:

- В системе Windows 7 или более поздних версиях выберите **Свойства принтера**.
- В более ранних версиях выберите **Свойства**.

3 Перейдите на вкладку конфигурации и выберите **Обновить сейчас - Опрос принтера**.

4 Примените изменения.

Для пользователей Macintosh

1 Из пункта System Preferences (Настройки системы) меню Apple перейдите к своему принтеру, затем выберите **Options & Supplies (Дополнения и расходные материалы)**.

2 Перейдите к списку аппаратных модулей, затем добавьте все установленные модули.

3 Примените изменения.

Сеть

Примечания.

- Приобретите адаптер беспроводной сети MarkNet™ N8352 перед тем, как настраивать принтер для работы в беспроводной сети. Для получения дополнительных сведений об установке адаптера беспроводной сети см. прилагаемые к нему инструкции.
- Имя *SSID (Service Set Identifier)* — это имя, назначаемое для беспроводной сети. Wired Equivalent Privacy (WEP), Wi-Fi Protected Access (WPA), WPA2 и 802.1X - RADIUS - это типы защиты, которые используются в сети.

Подготовка к настройке принтера в сети Ethernet

Чтобы настроить принтер для использования в сети Ethernet, соберите следующие сведения перед началом настройки:

Примечание. Если IP-адреса назначаются в сети компьютерам и принтерам автоматически, продолжите установку принтера.

- Допустимый уникальный IP-адрес, который должен использовать принтер в сети
- Сетевой шлюз
- Маска сети
- Псевдоним для принтера (необязательный)

Примечание. Псевдоним принтера упрощает идентификацию принтера в сети. Можно использовать псевдоним принтера по умолчанию или назначить легко запоминающееся имя.

Кроме того, потребуется кабель Ethernet для подключения принтера к сети и свободный порт, с помощью которого принтер можно физически подключить к сети. По возможности используйте новый сетевой кабель, чтобы предотвратить возможные проблемы, связанные с поврежденным кабелем.

Подготовка к настройке принтера в беспроводной сети

Примечания.

- Убедитесь в том, что адаптер беспроводной сети установлен в принтер и работает нормально. Для получения дополнительных сведений см. инструкции, прилагаемые к адаптеру беспроводной сети.
- Убедитесь в том, что точка доступа (беспроводной маршрутизатор) включена и работает.

Перед настройкой принтера в беспроводной сети убедитесь в наличии следующих данных.

- **SSID.** SSID также называют именем сети.
- **Беспроводной режим (или режим сети)** - это может быть либо одноранговый режим, либо режим инфраструктуры.
- **Канал (для одноранговых сетей).** Для сетей в режиме инфраструктуры по умолчанию канал выбирается автоматически.

В некоторых одноранговых сетях также необходимо использовать параметр автоматического выбора. Если вы сомневаетесь, какой канал следует выбрать, обратитесь к специалисту службы поддержки.

- **Способ защиты**— Существует четыре базовых варианта «Способа защиты»:

– ключ WEP

Если в беспроводной сети используется несколько ключей WEP, введите до четырех ключей в имеющихся полях. Выберите ключ, который в настоящее время используется в сети. Для этого выберите параметр «Ключ передачи WEP по умолчанию».

– Предварительный ключ или фраза доступа WPA или WPA2

В WPA используется шифрование в качестве дополнительного уровня безопасности. Возможные варианты: AES и TKIP. Необходимо выбрать один и тот же тип шифрования на маршрутизаторе и принтер. В противном случае обмен данными по сети будет невозможен для принтера.

– 802.1X-RADIUS

В случае установки принтера в сети 802.1X может потребоваться следующая информация:

- Тип проверки подлинности
- Тип внутренней проверки подлинности

- Имя пользователя и пароль 802.1X
 - Сертификаты
- Защита отсутствует
- Если в беспроводной сети не используется никакой тип защиты, никакие данные безопасности не потребуются.

Примечание. Не рекомендуется использовать беспроводные сети без защиты.

Примечания.

- Если имя SSID сети, к которой подключен компьютер, неизвестно, запустите программу настройки беспроводного соединения сетевого адаптера компьютера, чтобы узнать имя сети. Если не удастся найти имя SSID или сведения по безопасности для сети, обратитесь к документации, прилагаемой к беспроводной точке доступа, или к специалисту по поддержке системы.
- Чтобы найти предварительный ключ/фразу доступа WPA/WPA2 или фразу доступа для беспроводной сети, обратитесь к документации, прилагаемой к беспроводной точке доступа (беспроводному маршрутизатору), перейдите на встроенный сервер Embedded Web Server соответствующей точки доступа, или обратитесь к представителю службы поддержки.

Подключение принтера к беспроводной сети с помощью функции настройки защищенной Wi-Fi.

Перед подключением принтера к беспроводной сети убедитесь в следующем:

- Точка доступа (беспроводной маршрутизатор) сертифицирована по стандарту настройки защищенной Wi-Fi (WPS) или совместима со стандартом WPS. Подробная информация представлена в документации, которая поставляется вместе с точкой доступа.
- Адаптер беспроводной сети установлен в принтере, правильно подключен и работает. Для получения дополнительных сведений см. инструкции, прилагаемые к адаптеру беспроводной сети.

Использование метода настройки кнопки (PBC)

1 На панели управления принтера выберите:

 >Сеть/порты >  >Сеть [x] >  >Настройка сети [x] >  >Беспроводная >  >Настройка защищенной Wi-Fi >  >Метод нажатия кнопки > 

2 Следуйте указаниям на дисплее принтера.

Воспользуйтесь методом личного идентификационного номера (PIN-кода)

1 На панели управления принтера выберите:

 >Сеть/порты >  >Сеть [x] >  >Настройка сети [x] >  >Беспроводная >  >Настройка защищенной Wi-Fi >  >Метод подключения по PIN-коду > 

2 Скопируйте PIN-код WPS, состоящий из 8 символов.

3 Откройте обозреватель и в поле адреса введите IP-адрес точки доступа.

Примечания.

- IP-адрес отображается в виде четырех наборов цифр, разделенных точками, например 123.123.123.123.
 - Если используется прокси-сервер, временно отключите его, чтобы обеспечить правильную загрузку веб-страницы.
- 4 Откройте параметры WPS. Подробная информация представлена в документации, которая поставляется вместе с точкой доступа.
 - 5 Введите 8-символьный PIN-код и сохраните настройку.

Подключение принтера к беспроводной сети с помощью программного обеспечения принтера

Примечания.

- Убедитесь, что принтер включен.
- Убедитесь, что адаптер беспроводной сети установлен в принтере, правильно подключен и работает.

Использование программы настройки беспроводной сети (только для ОС Windows)

- 1 Убедитесь, что ПО принтера уже установлено.
- 2 Для поиска главного меню принтера воспользуйтесь поиском меню "Пуск".
- 3 Откройте главное меню принтера, затем выберите **Параметры > Утилита настройки беспроводной сети**.
- 4 Следуйте инструкциям на экране компьютера.

Использование Мастера настройки беспроводной сети (только для пользователей Macintosh)

Мастер настройки беспроводной сети позволяет:

- настраивать принтер для подключения к существующей беспроводной сети;
- добавлять принтер к существующей одноранговой сети;
- изменять настройки беспроводной сети после установки.
- устанавливать принтер на дополнительных сетевых компьютерах.

Установка Мастера настройки беспроводной сети

- 1 Перейдите на веб-узел Lexmark по адресу <http://support.lexmark.com>.
- 2 Загрузите последнюю версию Мастера настройки беспроводной сети.
- 3 Дважды щелкните установочный пакет программы.
- 4 Следуйте инструкциям на экране компьютера.

Запуск Мастера настройки беспроводной сети

Примечания.

- Убедитесь, что принтер включен.
- Убедитесь, что адаптер беспроводной сети установлен в принтере, правильно подключен и работает.

1 В окне Finder выберите:

Applications > выберите папку принтера

2 Дважды щелкните значок **Мастер настройки беспроводной сети** и следуйте указаниям на экране.

Примечание. При наличии проблем во время работы приложения нажмите .

Подключение принтера к беспроводной сети с использованием встроенного веб-сервера

Прежде чем начать, убедитесь в следующем.

- Принтер временно подключен к сети Ethernet.
- Адаптер беспроводной сети установлен в принтер и работает нормально. Для получения дополнительных сведений см. инструкции, прилагаемые к адаптеру беспроводной сети.

1 Откройте веб-браузер и в поле адреса введите IP-адрес принтера.

Примечания.

- IP-адрес принтера указан на панели управления принтера. IP-адрес отображается в виде четырех наборов цифр, разделенных точками, например 123.123.123.123.
- Если используется прокси-сервер, временно отключите его, чтобы обеспечить правильную загрузку веб-страницы.

2 Нажмите **Параметры** > **Сети/Порты** > **Беспроводная**.

3 Измените настройки, чтобы они соответствовали параметрам точки доступа (беспроводного маршрутизатора).

Примечание. Убедитесь в правильности ввода имени SSID, метода обеспечения безопасности, предварительного ключа или фразы доступа, режима сети и канала.

4 Нажмите кнопку **Отправить**.

5 Выключите принтер, а затем отсоедините кабель Ethernet. Затем приблизительно через 10 секунд снова включите его.

6 Если принтер подключен к сети, для проверки сетевого соединения распечатайте страницу сетевых параметров. Далее, в разделе «Сетевая плата [x]», посмотрите, чтобы отображалось состояние «Подключен».

Проверка установки принтера

Печать страницы параметров меню

Печать страницы параметров меню используется для проверки текущих значений параметров принтера и правильности установки дополнительных устройств принтера.

Примечание. Если параметры меню не были изменены, то на странице настроек меню отображаются заводские настройки по умолчанию. После выбора и сохранения *пользовательских настроек* с помощью меню они используются вместо заводских настроек по умолчанию. Пользовательские параметры по умолчанию остаются действительными до выбора в меню и сохранения других значений.

На панели управления принтера выберите:



Печать страницы сетевых параметров

Если принтер подключен к сети, распечатайте страницу сетевых параметров, чтобы проверить подключение к сети. Эта страница дополнительно содержит сведения, которые помогут настроить печать по сети.

1 На панели управления принтера выберите:



Примечание. Если установлен дополнительный сервер печати, отображается сообщение *Печать по сети [х]*.

2 Проверьте первый раздел страницы параметров сети и убедитесь в том, что в поле «Состояние» указано значение «Подключен».

Если в поле «Состояние» указано значение «Не подключен», данная линия локальной сети не работает или неисправен сетевой кабель. Обратитесь за помощью к специалисту по поддержке, а затем распечатайте еще одну страницу настройки сети.

Загрузка бумаги и специальных материалов для печати

Надежность печати документов зависит от выбора бумаги и специальных материалов для печати, а также от обращения с ними. Подробнее см. [«Предотвращение замятия материалов для печати» на стр. 108](#) или [«Хранение бумаги» на стр. 47](#).

Задание формата и типа бумаги

1 На панели управления принтера выберите:

 > Меню «Бумага» >  > Формат и тип бумаги > 

2 Выберите **Размер лотка [x]** или **Тип Лотка [x]**, а затем нажмите .

3 Измените значение формата или типа бумаги, а затем нажмите .

Примечания.

- Параметр формата бумаги для стандартного лотка на 250 листов (Лоток 1), дополнительного лотка на 250 или 550 листов (Лоток 2) и многоцелевого устройства подачи необходимо настроить вручную с помощью меню «Формат бумаги».
- Заводской настройкой по умолчанию для параметра «Тип бумаги» в Лотке 1 является значение «Обычная бумага».
- Заводской настройкой по умолчанию для параметра «Тип бумаги» в многоцелевом устройстве подачи является значение «Пользовательский тип б».
- Параметр «Тип бумаги» необходимо выставить вручную для всех лотков.





Настройка параметров для бумаги формата Universal

Формат бумаги Universal задается пользователем и позволяет печатать на бумаге, имеющей формат, не представленный в меню принтера.

Примечания.





- Наименьший поддерживаемый формат Universal 76 x127 мм (3 x 5 дюймов) загружается только в многоцелевое устройство подачи.
- Наибольший формат Universal 216 x 355,6 мм (8,5 x 14 дюймов) загружается только во все устройства для подачи бумаги.

На панели управления принтера выберите:

 > Меню Бумага >  > Универсальная настройка >  > Единицы измерения >  >
выберите единицы измерения > 

Задание высоты и ширины листа бумаги

1 На панели управления принтера выберите:

 > Меню Бумага >  > Универсальная настройка >  > Единицы измерения >  >
выберите единицы измерения > 

2 С помощью кнопок со стрелками выберите пункт **Высота при книжной ориентации** или **Ширина при книжной ориентации**, а затем нажмите .

3 Измените параметры и нажмите кнопку .

Использование стандартного выходного лотка и упора для бумаги

Стандартный выходной лоток вмещает до 150 листов бумаги плотностью 75 г/м² (20 фунтов). Отпечатанные листы поступают в стандартный выходной лоток стороной для печати вниз. В комплект стандартного выходного лотка входит упор для бумаги, который удерживает бумагу в лотке в процессе формирования стопки.

Чтобы открыть упор, потяните его вперед.

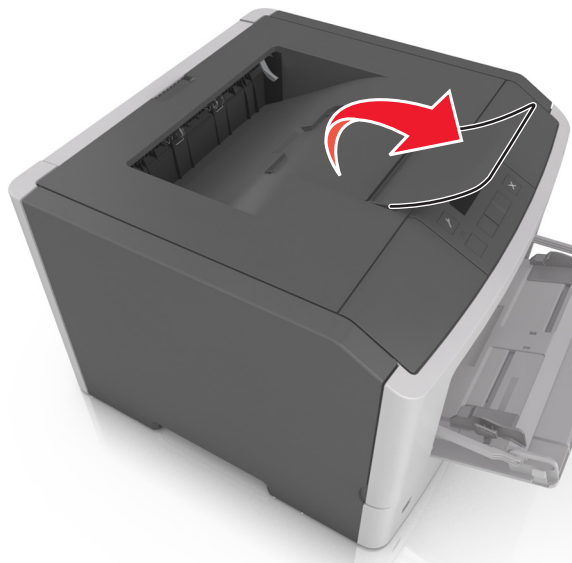

Примечание. При перемещении принтера в другое место закройте упор для бумаги.

Загрузка бумаги в лотки

⚠ ВНИМАНИЕ-ВОЗМОЖНОСТЬ ТРАВМЫ: Для уменьшения риска нестабильной работы оборудования загружайте каждый лоток отдельно. Остальные устройства подачи или лотки держите закрытыми.

1 Полностью извлеките лоток.

Примечание. Не отсоединяйте лотки во время печати задания, а также при отображении на дисплее принтера сообщения **Занят**. Это может привести к замятию бумаги.



- 2** Сожмите, а затем передвиньте направляющую ширины в положение, соответствующее формату загружаемой бумаги.

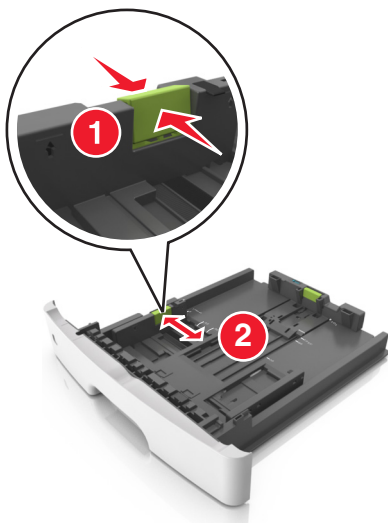

- 3** Сожмите, а затем передвиньте направляющую длины в положение, соответствующее формату загружаемой бумаги.

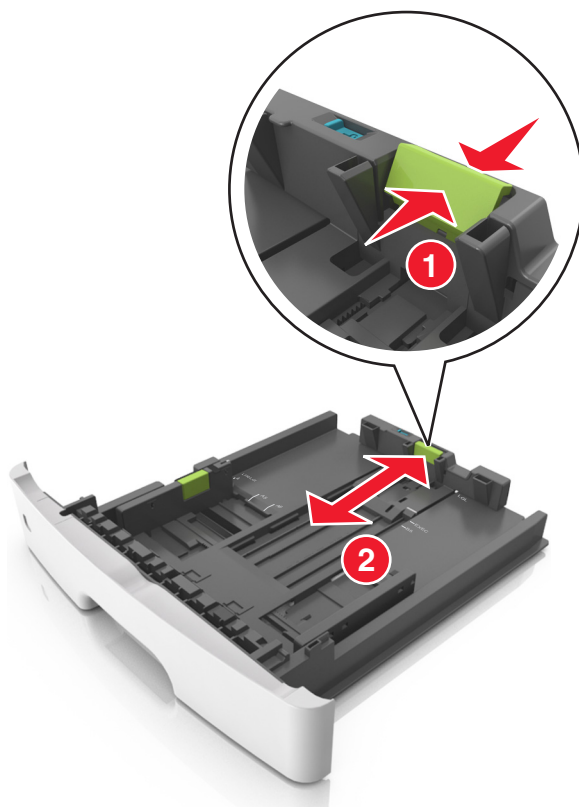

Примечания.

- Для некоторых форматов бумаги, таких как letter, legal и A4, сожмите и передвиньте направляющую назад, чтобы бумага уместилась по всей длине.
- При загрузке бумаги формата Legal направляющая длины выходит за пределы основания, подвергая бумагу воздействию пыли. Чтобы защитить бумагу от пыли, отдельно

приобретите пылезащитный чехол. Для получения сведений обратитесь в службу поддержки клиентов.

- Если вы загружаете в стандартный лоток бумагу формата А6, сначала сожмите, а потом переместите направляющие длины в середину лотка в положение, соответствующее формату А6.
- Проверьте, чтобы направляющие ширины и длины для бумаги соответствовали индикаторам формата внизу лотка.

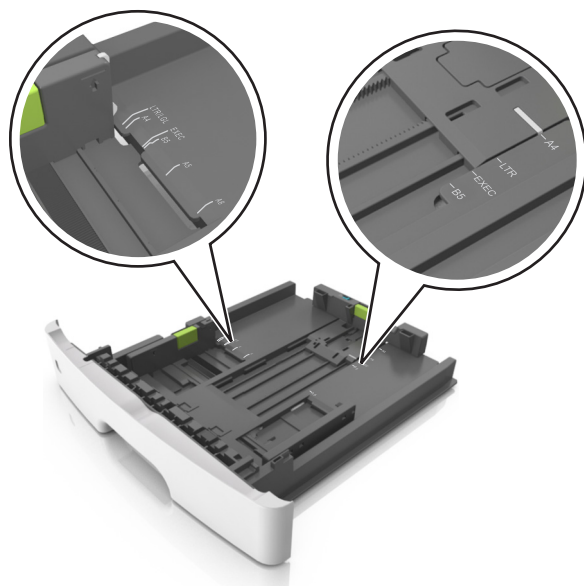

- 4** Изогните стопку несколько раз в разные стороны для разделения листов, затем пролистайте ее. Не загружайте бумагу со складками и сгибами. Выровняйте края стопки на плоской поверхности.

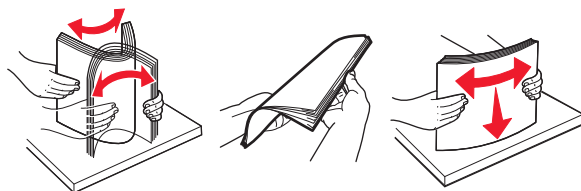

5 Загрузите стопку бумаги.



Примечания.

- Загружайте бумагу из вторсырья или печатные бланки стороной для печати вниз.
- Загружайте бумагу с перфорированными отверстиями сверху страницы отверстиями к передней стороне лотка.
- Положите фирменные бланки лицевой стороной вниз и верхним краем листа к передней стенке лотка. Для выполнения двусторонней печати фирменные бланки следует загружать лицевой стороной вверх, нижним краем к передней части лотка.
- Убедитесь в том, что бумага не превышает максимальной высоты, отмеченной индикатором максимальной загрузки, расположенным на боку направляющей ширины.

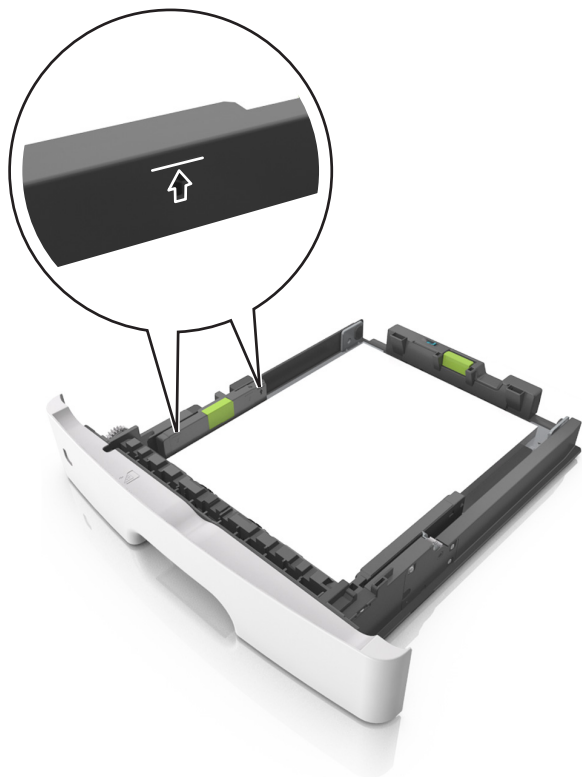

6 Вставьте лоток.



7 В меню «Бумага» на панели управления принтера задайте тип и формат бумаги в соответствии с загруженной в лоток бумагой.

Примечание. Укажите правильный формат и тип бумаги, чтобы избежать замятий бумаги и неполадок, связанных с качеством печати.

Загрузка многоцелевого устройства подачи

Многоцелевое устройство подачи используется при печати на бумаге разных форматов и типов или на специальной бумаге, например, на карточках, прозрачных пленках, бумажных этикетках или конвертах. Можно также изменить значения параметров для выполнения отдельных заданий печати на фирменных бланках.

- 1 Откройте многоцелевое устройство подачи.

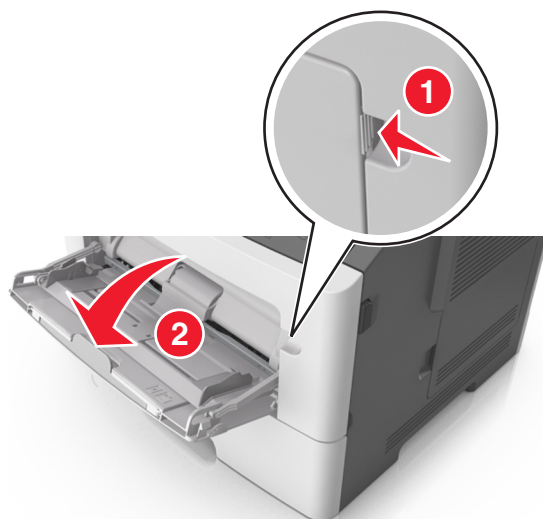

- a Извлеките раскладную часть многоцелевого устройства подачи.



- 6 Осторожно вытащите раскладную часть таким образом, чтобы полностью выдвинуть и открыть многоцелевое устройство подачи.



- 2 Прижмите язычок на левой направляющей ширины, а затем переместите направляющие в положение, соответствующее формату загружаемой бумаги.

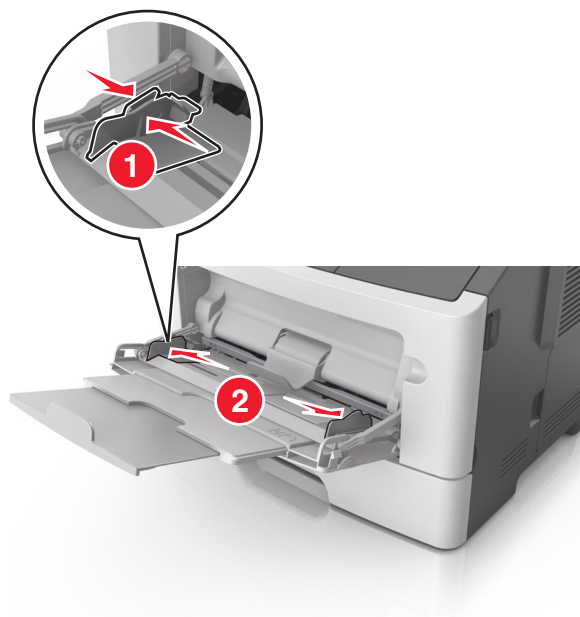

- 3 Подготовьте бумагу или специальный материал для загрузки.

- Изогните стопку бумаги несколько раз в разные стороны для разделения листов, затем пролистайте стопку. Не загружайте бумагу со складками и сгибами. Выровняйте края стопки на плоской поверхности.

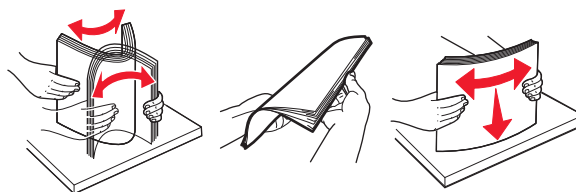

- Удерживайте стопку прозрачных пленок за края. Согните стопку прозрачных пленок, чтобы они не слипались, затем разверните ее веером. Выровняйте края стопки на плоской поверхности.

Примечание. Не дотрагивайтесь до рабочей стороны прозрачных пленок. Следите за тем, чтобы не поцарапать пленки.

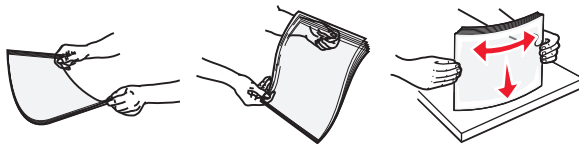

- Изогните стопку конвертов несколько раз в разные стороны для разделения конвертов, затем пролистайте стопку. Выровняйте края стопки на плоской поверхности.



4 Загрузите бумагу или специальный материал для печати.

Примечания.

- Не прилагайте усилий при загрузке обычной или специальной бумаги в многоцелевое устройство подачи.
- Убедитесь в том, что толщина обычной или специальной бумаги ниже индикатора максимальной загрузки бумаги, размещенном на направляющих бумаги. Переполнение лотка может вызывать замятия бумаги.

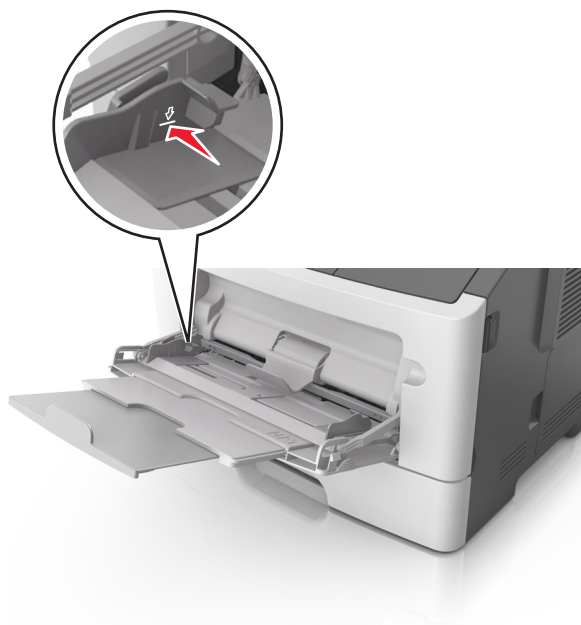

- Бумагу, прозрачные пленки и карточки следует загружать стороной для печати вверх, верхним краем в принтер. Дополнительные сведения о загрузке прозрачных пленок см. на их упаковке.



Примечание. При загрузке бумаги формата А6 убедитесь, что раскладная часть многоцелевого устройства подачи слегка упирается в край бумаги, так что несколько последних листов бумаги остаются на своем месте.

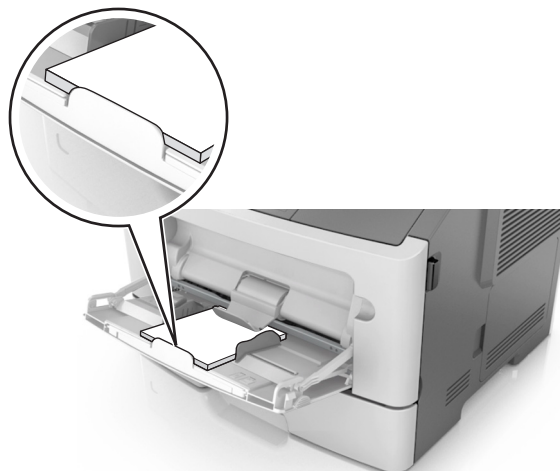

- Фирменные бланки следует загружать лицевой стороной вверх, верхним краем к принтеру. Для выполнения двусторонней печати фирменные бланки следует загружать лицевой стороной вниз, нижним краем к принтеру.



- Загрузите конверты в левую часть устройства подачи клапаном вниз.



ПРЕДУПРЕЖДЕНИЕ. Возможность повреждения: Не используйте конверты со штампами, зажимами, застежками, окнами, подкладкой и самоклеющимися деталями. Использование таких конвертов может привести к серьезному повреждению принтера.

- 5 С панели управления принтера откройте меню «Бумага» и установите формат и тип бумаги в соответствии с бумагой или специальной бумагой, загружаемой в многоцелевое устройство подачи.

Связывание лотков и исключение лотков из цепочки связи

Принтер связывает лотки, когда указанные формат и тип бумаги совпадают. Когда в связанном лотке заканчивается бумага, подача бумаги выполняется из следующего связанного лотка. Чтобы предотвратить связывание лотка, назначьте уникальное пользовательское имя для типа бумаги.

Связывание лотков и исключение лотков из цепочки связи

Использование встроенного веб-сервера

- 1 Откройте веб-браузер и в поле адреса введите IP-адрес принтера.

Примечания.

- В разделе TCP/IP меню «Сеть/порты» проверьте IP-адрес принтера. IP-адрес отображается в виде четырех наборов цифр, разделенных точками, например 123.123.123.123.
- Если используется прокси-сервер, временно отключите его, чтобы обеспечить правильную загрузку веб-страницы.

- 2 Выберите **Параметры > меню «Бумага»**.

- 3 Изменение параметров лотков для указания формата и типа бумаги для данного лотка.

- Для связывания лотков проверьте, чтобы для другого лотка был указан такой же формат и тип бумаги.
- Для отмены связи между лотками проверьте, чтобы для лотков были указаны *разные* форматы и типы бумаги.

- 4 Нажмите кнопку **Отправить**.

Использование программы настройки принтера на компьютере

В зависимости от операционной системы для доступа к меню «Бумага» необходима служебная программа настройки локального принтера или программа Printer Settings.

Примечание. Также можно указать формат бумаги и тип лотка, используя панель управления принтера. Подробнее см. [«Задание формата и типа бумаги» на стр. 27](#).

ПРЕДУПРЕЖДЕНИЕ. Возможность повреждения: Загруженная в лоток бумага должны быть такого же типа, как и указанная в настройках принтера. Температура термоблока изменяется в зависимости от указанного типа бумаги. Если параметры не настроены надлежащим образом, при печати могут возникнуть проблемы.

Настройка пользовательского типа бумаги

Использование Embedded Web Server

- 1 Откройте веб-обозреватель и в поле адреса введите IP-адрес принтера.

Примечания.

- Распечатайте страницу настроек сети или страницу настроек меню, а потом найдите IP-адрес в разделе TCP/IP. IP-адрес отображается в виде четырех наборов цифр, разделенных точками, например 123.123.123.123.

- Если используется прокси-сервер, временно отключите его, чтобы обеспечить правильную загрузку веб-страницы.

2 Выберите **Параметры > Меню «Бумага» > Пользовательские типы**.

3 Выберите имя пользовательского типа, а затем выберите пользовательский тип бумаги.

Примечание. По умолчанию со всеми названиями заданных пользователем пользовательских типов бумаги связана обычная бумага.

4 Нажмите кнопку **Отправить**.

Использование программы настройки принтера на компьютере

В зависимости от операционной системы для доступа к меню пользовательских параметров необходима служебная программа настройки локального принтера или программа Printer Settings.

Назначение пользовательского типа бумаги

Использование Embedded Web Server

1 Откройте веб-обозреватель и в поле адреса введите IP-адрес принтера.

Примечания.

- Распечатайте страницу настройки сети или настроек меню и найдите IP-адрес в разделе TCP/IP. IP-адрес отображается в виде четырех наборов цифр, разделенных точками, например 123.123.123.123.
- Если используется прокси-сервер, временно отключите его, чтобы обеспечить правильную загрузку веб-страницы.

2 Выберите **Параметры > меню «Бумага»**.

3 В разделе «Конфигурация лотка» выберите источник бумаги, а затем под столбцом типа бумаги выберите пользовательский тип бумаги.

4 Нажмите кнопку **Отправить**.

Использование программы настройки принтера на компьютере

В зависимости от операционной системы для доступа к меню «Бумага» необходима служебная программа настройки локального принтера или программа Printer Settings.

Инструкции по работе с бумагой и специальными материалами для печати

Примечания.

- Убедитесь, что формат и тип бумаги правильно указаны на компьютере или панели управления.
- Перед загрузкой аккуратно согните специальную бумагу и выровняйте края.
- Принтер может печатать на пониженной скорости в целях предотвращения повреждения термоблока.
- О печати на карточках и этикетках см. *Card Stock & Label Guide* (Руководство по печати на карточках и этикетках) на веб-сайте Lexmark <http://support.lexmark.com>.

Использование специальной бумаги

Советы по печати на карточках

Карточки — это плотный однослойный материал для печати. Он обладает целым набором свойств (например, содержание влаги, толщина и текстура), которые существенно влияют на качество печати. Обязательно проконтролируйте печать на образцах карточек, прежде чем закупать большие партии.

При печати на карточках выполните следующие действия:

- Убедитесь в том, что для параметра «Тип бумаги» выбрано значение «Карточки».
- Выберите необходимое значение для параметра «Фактура бумаги».
- Помните, что типографическая печать, перфорация и складки могут существенно ухудшить качество печати, вызвать неполадки при подаче и замятие бумаги.
- Выясните у изготовителя или поставщика, выдерживают ли карточки температуру до 240°C (464°F) без выделения вредных веществ.
- Не используйте отпечатанные карточки, изготовленные с применением веществ, которые могут загрязнить принтер. Ранее напечатанный на карточках рисунок может выделять полужидкие и летучие вещества внутри принтера.
- По возможности следует использовать карточки с поперечным расположением волокон.

Советы по использованию конвертов

Перед закупкой больших партий конвертов обязательно выполните пробную печать на этих конвертах.

- Печатайте на конвертах, специально предназначенных для лазерных принтеров. Уточните у изготовителя или поставщика, выдерживают ли конверты нагревание до температуры 230 °C (446 °F) без запечатывания, чрезмерного скручивания, образования складок и выделения вредных веществ.
- Для обеспечения наилучшей производительности используйте конверты, изготовленные из бумаги плотностью 90 г/м² (24 фунта) или бумаги с содержанием хлопка 25%. Плотность конвертов со 100-процентным содержанием хлопка не должна превышать 70 г/м² (24 фунта, для документов).
- Используйте только новые конверты из пакетов без повреждений.
- Для получения оптимальных результатов и снижения вероятности замятия бумаги не используйте следующие конверты:
 - чрезмерно скрученные или изогнутые;
 - слипшиеся или поврежденные;
 - с окнами, отверстиями, перфорацией, вырезами или тиснением;
 - с металлическими скрепками, проволочными стяжками или планками на сгибах;
 - с застегками и зажимами;
 - с наклеенными марками;
 - с выступающей клейкой полосой (при закрытом клапане);
 - с закругленными углами;
 - с грубой, волнистой или накладной отделкой.
- Установите направляющие ширины бумаги в соответствии с шириной конвертов.

Примечание. При высокой влажности (более 60 %) высокая температура печати может привести к образованию складок или запечатыванию конвертов.

Советы по использованию этикеток

Перед закупкой больших партий этикеток обязательно выполните пробную печать на этих этикетках.

Примечание. Следует использовать только бумажные этикетки. Печать на виниловых этикетках, этикетках для фармацевтических препаратов и двусторонних этикетках не поддерживается.

Подробнее о печати на этикетках, их характеристиках и свойствах см. в разделе *Руководство по печати на карточках и этикетках* на веб-сайте <http://support.lexmark.com>.

При печати на этикетках соблюдайте следующие требования.

- Печатайте на этикетках, специально предназначенных для лазерных принтеров. Уточните у изготовителя или поставщика следующее.
 - Выдерживают ли этикетки температуру 240 °C (464 °F) без запечатывания, чрезмерного скручивания, образования складок и выделения вредных веществ.
 - Выдерживают ли клейкое вещество, сторона для печати и верхний слой давление до 172 кПа (25 фунтов на кв. дюйм) без расслоения, расплывания по краям или выделения опасных газов.
- Не печатайте на этикетках со скользкой подложкой.

- Используйте новые листы с наклейками. При использовании нецелых листов возможно отслаивание этикеток в процессе печати и образование замятий. Кроме того, неполные листы загрязняют принтер и картридж клеем, что является основанием для аннулирования гарантии на принтер и картридж с тонером.
- Не печатайте на этикетках с выступающим клеящим покрытием.
- Не печатайте на расстоянии менее 1 мм (0,04 дюйма) от края этикетки и зоны перфорации, а также между линиями отреза этикеток.
- Убедитесь, что клейкая подложка не достигает края листа. Рекомендуемая ширина промежутка между клеящим слоем и краями листа составляет не менее 1 мм (0,04 дюйма). Клей загрязняет механизм принтера, что является основанием для аннулирования гарантии.
- Если это невозможно, удалите полоску шириной 2 мм (0,08 дюйма) на передней и приводной кромке бумаги и используйте клей, который не течет.
- Рекомендуется книжная ориентация страниц, особенно при печати штрих-кодов.

Советы по использованию фирменных бланков

- Используйте фирменные бланки, предназначенные специально для лазерных принтеров.
- Перед закупкой больших партий фирменных бланков обязательно выполните пробную печать.
- Во избежание слипания бланков изогните и выпрямите стопку перед загрузкой.
- При загрузке фирменных бланков для печати важно правильно выбрать ориентацию страниц. Дополнительные сведения о загрузке фирменных бланков см. в разделе
 - [«Загрузка бумаги в лотки» на стр. 29](#)
 - [«Загрузка многоцелевого устройства подачи» на стр. 34](#)

Советы по печати на прозрачных пленках

- Перед закупкой больших партий прозрачных пленок обязательно выполните пробную печать на этих прозрачных пленках.
- Подача прозрачных пленок может выполняться из стандартного лотка или многоцелевого устройства подачи.
- Печатайте на прозрачных пленках, специально предназначенных для лазерных принтеров. Прозрачные пленки должны выдерживать нагревание до температуры 185°C (365°F) без оплавления, обесцвечивания, деформации и выделения вредных веществ.
Примечание. Если в меню «Бумага» для плотности прозрачной пленки установлена значение «Плотная», а для ее фактуры установлено значение «Шероховатая», то на прозрачных пленках можно печатать при температуре до 195° C (383° F).
- Во избежание ухудшения качества печати не оставляйте следы от пальцев на прозрачных пленках.
- Во избежание слипания прозрачных пленок изогните и выпрямите стопку перед загрузкой.

Инструкции по использованию бумаги

Характеристики бумаги

В этом разделе представлены характеристики бумаги, влияющие на качество и надежность печати. При приобретении новых партий бумаги принимайте во внимание следующие характеристики.

Плотность

С помощью лотков принтера возможна автоматическая подача бумаги с продольным расположением волокон плотностью до 90 г/м² (24 фт.). С многоцелевого устройства подачи возможна автоматическая подача бумаги с продольным расположением волокон плотностью до 163 г/м² (43 фт.). Бумага плотностью меньше, чем 60 г/м² (16 фунтов) может быть недостаточно жесткой для правильной подачи, в результате могут возникать замятия. Для наилучшей производительности используйте бумагу с продольным расположением волокон плотностью 75-г/м² (20 фунтов). Бумага формата меньше, чем 182 x 257 мм (7,2 x 10,1 дюймов), должна иметь плотность 90 г/м² (24 фунта) или более.

Примечание. Для двусторонней печати принтер поддерживает только бумагу для документов плотностью 60 – 90 г/м² (16 – 24 фунта).

Скручивание

Под скручиванием понимается подверженность материала для печати скручиванию по краям. Чрезмерное скручивание может приводить к неполадкам при подаче бумаги. Материал может скручиваться при прохождении через принтер в результате воздействия высоких температур. Вероятность скручивания перед печатью и неполадок при подаче возрастает при хранении бумаги без упаковки в условиях повышенной и пониженной температуры, а также повышенной и пониженной влажности (в том числе в лотке для бумаги).

Гладкость

Степень гладкости бумаги напрямую влияет на качество печати. Если бумага слишком грубая, тонер может не закрепляться на ней. Если бумага слишком гладкая, возможны проблемы с подачей бумаги или качество печати. Используйте бумагу с гладкостью в диапазоне от 100 до 300 пунктов по Шеффилду; оптимальное качество печати обеспечивается при гладкости от 150 до 250 пунктов.

Содержание влаги

Содержание влаги в бумаге влияет как на качество печати, так и на возможность ее правильной подачи в принтер. Не извлекайте бумагу из первоначальной упаковки до начала использования. Упаковка препятствует проникновению в бумагу влаги, снижающему ее качество.

Подготовьте бумагу к печати, храня ее 24-48 часов в первоначальной упаковке в условиях, идентичных условиям помещения, в котором установлен принтер. Если условия хранения или транспортировки бумаги значительно отличаются от условий, в которых работает принтер, следует увеличить этот срок на несколько суток. Для слишком плотной бумаги может потребоваться более длительный период подготовки.

Направление волокон

Одной из характеристик бумаги является ориентация бумажных волокон на листе. Бумага может быть с *продольным расположением волокон* или *поперечным расположением волокон*.

Если плотность составляет 60–90 г/м² (16–24 фт), рекомендуется использовать бумагу с продольным расположением волокон.

Содержание волокон

Бумага высшего качества для ксерокопирования изготавливается из 100% древесной целлюлозы. Такой состав обеспечивает высокую устойчивость бумаги, что способствует снижению частоты неполадок при подаче и повышению качества печати. Бумага, содержащая волокна другого вида (например, хлопковые), может иметь характеристики, затрудняющие работу с бумагой.

Недопустимые типы бумаги

Для этого принтера не рекомендуются следующие типы бумаги:

- Химически обработанная бумага, предназначенная для копирования без использования копировальной бумаги; такая бумага также сокращенно обозначается ССР или NCR
- Типографские бланки, содержащие вещества, которые могут загрязнить принтер
- Типографские бланки, которые могут быть испорчены при нагреве в термоблоке принтера
- Регистрируемые типографские бланки, требующие точного расположения печати на листе с точностью менее ±2,5 мм (±0,10 дюймов), например, бланки для оптического распознавания текста (OCR)

В некоторых случаях для успешной печати таких бланков можно настроить функцию совмещения в программном приложении.

- Бумага с покрытием (бумага для машинописных работ со стираемым покрытием), синтетическая бумага, термобумага
- Бумага с шероховатыми краями, с шероховатой или глубоко тисненой поверхностью, скрученная бумага
- Бумага из вторсырья, не соответствующая стандарту EN12281:2002 (европейский)
- Бумага плотностью менее 60 г/м² (16 фунтов)
- Многостраничные бланки или документы

Выбор бумаги

Использование надлежащей бумаги позволяет избежать замятий и обеспечить бесперебойную работу принтера.

Во избежание замятий бумаги и низкого качества печати:

- *Всегда* используйте новую неповрежденную бумагу.
- Перед загрузкой бумаги необходимо выяснить, какая сторона листов предназначена для печати. Эта информация обычно указывается на упаковке бумаги.
- *Не используйте* материалы, разрезанные или обрезанные вручную.
- *Не загружайте* в один лоток одновременно материалы различных форматов, плотности или типов – это вызывает замятие.
- *Не используйте* бумагу с покрытием, если она не предназначена для электрофотографической печати.

Выбор готовых формуляров и бланков

При выборе формуляров и фирменных бланков руководствуйтесь следующими рекомендациями:

- При плотности бумаги от 60 до 90 г/м² (от 16 до 24 фунтов) используйте бумагу с продольным расположением волокон.
- Используйте только бланки, изготовленные способом офсетной печати с литографических или гравированных клише.
- Не используйте бумагу с шероховатой или тисненой поверхностью.

Используйте бланки, отпечатанные термостойкими красками и предназначенные для копировальных аппаратов. Краски должны выдерживать нагрев до температуры 230°C без оплавления или выделения вредных веществ. Следует использовать краски, которые не взаимодействуют со смолой, содержащейся в тонере. Краски, закрепляемые окислением, и краски на масляной основе удовлетворяют этим требованиям, латексные краски могут не удовлетворять им. С вопросами и затруднениями обращайтесь к поставщику бумаги.

Предварительно отпечатанная бумага (например, фирменные бланки) должна выдерживать нагрев до температуры 230°C без оплавления или выделения вредных веществ.

Использование бумаги, изготовленной из вторсырья, и другой офисной бумаги

Поскольку компания Lexmark заботится о защите окружающей среды, она поддерживает использование офисной бумаги, изготовленной из вторсырья специально для лазерных (электрофотографических) принтеров.

Несмотря на то, что можно одинаково успешно использовать все виды бумаги, изготовленной из вторсырья, компания Lexmark постоянно проводит тестирование бумаги, представляющей собой бумагу меньшего формата, изготовленную из вторсырья, для копировальных аппаратов, которая предлагается на мировом рынке. Данное научное тестирование проводится строго и дисциплинированно. Учитываются многие факторы как отдельно, так и вместе взятые, включая следующие:

- Количество переработанных бытовых отходов (компания Lexmark производит тестирование материалов с содержанием переработанных бытовых отходов до 100%).
- Заданные условия по температуре и влажности (тестовые камеры имитируют климат по всему миру).
- Влажосодержание (в канцелярской бумаге должно быть низкое содержание влаги: 4–5%.)
- Изгибостойкость и надлежащая жесткость обеспечивают оптимальную подачу через принтер.
- Толщина (влияет на количество листов, которое можно загружать в лоток)
- Шероховатость поверхности (измеряется в единицах по шкале Шеффилда, влияет на четкость печати, а также на качество термозакрепления тонера на бумаге)
- Поверхностное трение (определяет, насколько легко отделяются листы друг от друга)
- Расположение и форма волокон (влияет на скручивание, что также влияет на механику поведения бумаги при прохождении ее через принтер)
- Яркость и текстура (внешний вид и восприятие)

Бумага, изготовленная из вторсырья, стала еще лучше; однако содержание переработанных отходов в бумаге влияет на степень контроля над наличием посторонних частиц. Несмотря на то, что бумага, изготовленная из вторсырья, позволяет выполнять печать с минимальным ущербом для окружающей среды, она все же не идеальная. При производстве энергии, которая необходима для удаления чернил и добавок, таких как красители и “клей”, в большинстве случаев выделяется больше парниковых газов, чем при обычном производстве бумаги. Однако переработка бумаги позволяет лучше распоряжаться ресурсами в целом.

Корпорация Lexmark проявляет заинтересованность к ответственному использованию бумаги в целом на основе оценки жизненного цикла своих продуктов. Чтобы лучше понять, какое воздействие оказывают принтеры на окружающую среду, компания провела несколько оценок жизненного цикла и выяснила, что бумага является главным источником (до 80%) выброса углекислого газа на всем протяжении жизненного цикла устройства (от его разработки до окончания срока службы). Это обусловлено тем, что процесс изготовления бумаги является очень энергозатратным.

Таким образом, компания Lexmark старается научить пользователей и партнеров сократить влияние бумаги. Один из способов сокращения подобного влияния заключается в использовании бумаги, изготовленной из вторсырья. Другой способ подразумевает сокращение излишнего и ненужного потребления бумаги. Компания Lexmark обладает всеми возможностями, чтобы сократить отходы, возникающие в процессе печати и копирования. Кроме того, компания рекомендует покупать бумагу у тех поставщиков, которые демонстрируют свое ответственное отношение к охране лесов.

Компания Lexmark не дает рекомендаций конкретных поставщиков, однако ведет список продуктов заменителей. Однако следующие рекомендации по выбору бумаги помогут уменьшить воздействие печати на экологию:

- 1 Сведите к минимуму потребление бумаги.
- 2 Обращайте внимание на происхождение древесного волокна. Приобретайте бумагу у поставщиков, обладающих сертификацией Совета по разумному использованию лесных ресурсов (FSC) или по программе по поддержке сертификации лесов (PEFC). Данные сертификации гарантируют, что изготовитель бумаги использует древесную массу от лесозаготовительных компаний, демонстрирующих ответственное экологическое и социальное отношение к лесам.
- 3 Выбирайте бумагу, которая лучше всего подходит для печати: обычная сертифицированная бумага плотностью 75 или 80 г/м², бумага меньшей плотности или бумага, изготовленная из вторсырья.

Примеры неподходящей бумаги

Результаты тестирования показали, что использование бумаги следующих типов на лазерных принтерах сопряжено с риском:

- Химически обработанная бумага, используемая для создания копий и не содержащая углерода, также называется *безуглеродной бумагой*
- Типографские бланки, содержащие вещества, которые могут загрязнить принтер
- Типографские бланки, которые могут быть испорчены при нагреве в термоблоке принтера
- Печатные бланки, требующие приводки (точного расположения печатного изображения на странице) толщиной более ±2,3 мм (±0,9 дюймов), например формы для оптического распознавания символов. В некоторых случаях для успешной печати таких бланков можно настроить функцию совмещения в программном приложении.
- Бумага с покрытием (бумага для машинописных работ со стираемым покрытием), синтетическая бумага, термобумага

- бумага с грубыми краями, с грубой поверхностью или с высоким тиснением, а также скрученная бумага;
- Бумага, изготовленная из вторсырья, которая не соответствует стандарту EN12281:2002 (европейского тестирования)
- Бумага плотностью менее 60 г/м² (16 фунтов)
- Несколько печатных бланков или документов

Дополнительную информацию о Lexmark можно найти на веб-сайте www.lexmark.com. Общие сведения, связанные с ответственным отношением к окружающей среде, можно найти, перейдя по ссылке **Забота об экологии**.

Хранение бумаги

Во избежание замятий и неравномерного качества печати придерживайтесь приведенных ниже рекомендаций по хранению бумаги.

- Для обеспечения оптимального качества печати бумагу следует хранить при температуре около 21 C° (70°F) и относительной влажности 40%. Большинство производителей этикеток рекомендуют печатать при температуре от 18 до 24 C° (65 - 75 F°) и относительной влажности от 40 до 60%.
- Храните бумагу в картонных коробках на стеллажах или полках, но не на полу.
- Отдельные стопки храните на горизонтальной поверхности.
- Не кладите на стопки бумаги посторонние предметы.
- Доставайте бумагу из картонных коробок или заводских упаковок непосредственно перед загрузкой в принтер. Картонные коробки и заводские упаковки помогают сохранить бумагу чистой, сухой и гладкой.

Поддерживаемые форматы, типы и плотность бумаги

В следующих таблицах приведена информация о стандартных и дополнительных источниках бумаги, в том числе сведения о размерах, типах и плотности поддерживаемой бумаги.

Примечание. Если требуемый формат бумаги отсутствует в таблицах, выберите ближайший более крупный формат.

Поддерживаемые форматы бумаги

Формат бумаги	Стандартный лоток	Дополнительный лоток на 250 или 550 листов	Многоцелевое устройство подачи	Режим двусторонней печати
A4 210 x 297 мм (8,3 x 11,7 ")	✓	✓	✓	✓
A5 148 x 210 мм (5,8 x 8,3 ")	✓	✓	✓	✗
A6 105 x 148 мм (4,1 x 5,8 ")	✓	✗	✓	✗
JIS B5 182 x 257 мм (7,2 x 10,1 ")	✓	✓	✓	✗
Letter 216 x 279 мм (8,5 x 11 ")	✓	✓	✓	✓
Legal 216 x 356 мм (8,5 x 14 ")	✓	✓	✓	✓
Executive 184 x 267 мм (7,3 x 10,5 дюйма)	✓	✓	✓	✗
Oficio (Мексика) 216 x 340 мм (8,5 x 13,4 дюймов)	✓	✓	✓	✓
Folio 216 x 330 мм (8,5 x 13 дюймов)	✓	✓	✓	✓
Statement 140 x 216 мм (5,5 x 8,5 дюймов)	✓	✓	✓	✗

¹ Эта настройка задает формат страницы 216 x 356 мм (8,5 x 14 дюймов), если формат не указан в приложении.

² Формат Universal поддерживается только стандартным лотком, если формат бумаги как минимум 105 x 148 мм (4,1 x 5,8 дюймов). Формат Universal поддерживается только дополнительным лотком для бумаги на 250 или 550 листов, если формат бумаги как минимум 148 x 210 мм (5,8 x 8,3 дюймов). Формат Universal поддерживается только в режиме двусторонней печати если ширина листа составляет как минимум 210 мм (8,3 дюйма), а длина составляет как минимум 279 мм (11 дюймов). Наименьший поддерживаемый формат Universal поддерживается только многоцелевым устройством подачи.

Формат бумаги	Стандартный лоток	Дополнительный лоток на 250 или 550 листов	Многоцелевое устройство подачи	Режим двусторонней печати
Universal ^{1, 2} 76,2 x 127 мм (3 x 5 дюймов) до 216 x 356 мм (8,5 x 14 дюймов)	✓	✓	✓	✓
Конверт 7 3/4 (Monarch) 98 x 191 мм (3,9 x 7,5 ")	✗	✗	✓	✗
Конверт 9 98 x 225 мм (3,9 x 8,9 ")	✗	✗	✓	✗
Конверт 10 105 x 241 мм (4,1 x 9,5 ")	✗	✗	✓	✗
Конверт DL 110 x 220 мм (4,3 x 8,7 ")	✗	✗	✓	✗
Конверт C5 162 x 229 мм (6,4 x 9 ")	✗	✗	✓	✗
Конверт B5 176 x 250 мм (6,9 x 9,8 ")	✗	✗	✓	✗
Другой конверт 229 x 356 мм (9 x 14 ")	✗	✗	✓	✗

¹ Эта настройка задает формат страницы 216 x 356 мм (8,5 x 14 дюймов), если формат не указан в приложении.

² Формат Universal поддерживается только стандартным лотком, если формат бумаги как минимум 105 x 148 мм (4,1 x 5,8 дюймов). Формат Universal поддерживается только дополнительным лотком для бумаги на 250 или 550 листов, если формат бумаги как минимум 148 x 210 мм (5,8 x 8,3 дюймов). Формат Universal поддерживается только в режиме двусторонней печати если ширина листа составляет как минимум 210 мм (8,3 дюйма), а длина составляет как минимум 279 мм (11 дюймов). Наименьший поддерживаемый формат Universal поддерживается только многоцелевым устройством подачи.

Поддерживаемые типы и плотность бумаги

Стандартный лоток поддерживает бумагу плотностью 60–90-г/м² (16–24-фунта). Дополнительный лоток поддерживает бумагу плотностью 60–120 г/м² (16–32 фунта). Многоцелевое устройство подачи поддерживает бумагу плотностью 60-163-г/м² (16-43-фунтов).

Тип бумаги	лоток на 250 или 550 листов	Многоцелевое устройство подачи	Режим двусторонней печати
Plain paper (Обычная бумага)	✓	✓	✓
Карточки	✗	✓	✗
Прозрачные пленки	✓	✓	✗
Из вторсырья	✓	✓	✓
Глянц. бумага	✗	✗	✗

Тип бумаги	лоток на 250 или 550 листов	Многоцелевое устройство подачи	Режим двусторонней печати
Бумажные этикетки ¹	✓	✓	х
Виниловые этикетки	х	х	х
Бумага для документов ²	✓	✓	✓
Конверты	х	✓	х
Шероховатый конверт	х	✓	х
Фирм. бланки	✓	✓	✓
Печатный бланк	✓	✓	✓
Цветная бумага	✓	✓	✓
Тонкая бумага	✓	✓	✓
Плотная бумага ²	✓	✓	✓
Шерох./хлоп. бум.	✓	✓	х

¹ Печать на односторонних бумажных этикетках, предназначенных для лазерных принтеров, возможна только в редких случаях. Рекомендуется распечатывать не более 20 этикеток в месяц. Печать на виниловых этикетках, этикетках для фармацевтических препаратов и двусторонних этикетках не поддерживается.

² В режиме двусторонней печати поддерживается бумага для документов и плотная бумага плотностью до 90 г/м² (24 фунта).

Выполняется печать

Печать документа

Печать документа

- 1 В меню «Бумага» на панели управления принтера задайте тип и формат бумаги в соответствии с загруженной бумагой.
- 2 Отправьте задание на печать:

Для пользователей ОС Windows

- а Открыв документ, выберите **Файл >Печать**.
- б Выберите **Свойства, Настройки, Параметры** или **Настройка**.
- в При необходимости настройте нужные параметры.
- г Нажмите **ОК >Печать**.

Для пользователей ОС Macintosh

- а Настройте параметры в диалоговом окне «Page Setup».
 - 1 Открыв документ, выберите **File (Файл) >Page Setup (Параметры страницы)**.
 - 2 Выберите формат бумаги или создайте пользовательский формат, соответствующий загруженной бумаге.
 - 3 Нажмите **ОК**.
- б Настройте параметры в диалоговом окне «Print».
 - 1 Открыв документ, выберите **File >Print**.
Если необходимо, щелкните значок в виде треугольника, чтобы отобразить дополнительные параметры.
 - 2 При необходимости настройте параметры в диалоговом окне «Print» и раскрывающихся меню.
Примечание. Чтобы выполнить печать на бумаге определенного типа, настройте параметр типа бумаги в соответствии с загруженной бумагой или выберите соответствующий лоток или устройство подачи.
 - 3 Нажмите кнопку **Печать**.

Настройка плотности тонера

Использование встроенного веб-сервера

- 1 Откройте веб-браузер и в поле адреса введите IP-адрес принтера.

Примечания.

- В разделе TCP/IP меню «Сеть/порты» проверьте IP-адрес принтера. IP-адрес отображается в виде четырех наборов цифр, разделенных точками, например 123.123.123.123.

- Если используется прокси-сервер, временно отключите его, чтобы обеспечить правильную загрузку веб-страницы.

2 Выберите **Параметры >Параметры печати >Меню «Качество» >Плотность тонера**.

3 Настройте значение параметра «Плотность тонера».



4 Нажмите кнопку **Отправить**.

Использование программы настройки принтера на компьютере

В зависимости от операционной системы отрегулируйте параметр плотности тонера с помощью служебной программы настройки локального принтера или программы Printer Settings.

Использование панели управления принтера

1 На панели управления принтера выберите:

 >Параметры >  >Параметры печати >  >меню "Качество" >  >Плотность тонера > 

2 Настройка плотности тонера.

3 Нажмите .

Печать информационных страниц

Для получения дополнительных сведений о печати информационных страниц см. разделы [«Печать страницы параметров меню» на стр. 26](#) и [«Печать страницы сетевых параметров» на стр. 26](#).

Печать списка образцов шрифтов

На панели управления принтера выберите один из таких пунктов:

 >Отчеты >  >Печать шрифтов >  >Шрифты PCL > 

или

 >Отчеты >  >Печать шрифтов >  >Шрифты PostScript > 

Печать с мобильного устройства

Чтобы загрузить совместимое приложение для печати с мобильных устройств, посетите веб-сайт www.lexmark.com/mobile.

Примечание. Кроме того, приложения для печати с мобильных устройств могут быть доступны на сайте производителя этих мобильных устройств.

Отмена задания на печать

Отмена задания печати с помощью панели управления принтером

На панели управления принтера нажмите кнопку  > .

Отмена задания печати с компьютера

Для пользователей Windows

- 1 Откройте папку принтеров, затем выберите ваш принтер.
- 2 В окне очереди печати выберите задание, которое необходимо отменить, и удалите его.

Для пользователей Macintosh

- 1 Из пункта System Preferences (Настройки системы) меню Apple перейдите к вашему принтеру.
- 2 В окне очереди печати выберите задание, которое необходимо отменить, и удалите его.

Структура меню

Список меню

Меню "Бумага"

Устройство подачи по умолчанию
 Формат и тип бумаги
 Настройка МУП
 Замена форматов
 Фактура бумаги
 Плотность бумаги
 загрузка бумаги
 Пользовательские типы
 Универсальная настройка

Отчеты

Страница настроек меню
 Статистика устройства
 Страница сетевых параметров¹
 Печать шрифтов
 Печать каталога
 Отчет по устройству

Сеть/Порты

Активная сетевая плата
 Стандартная сеть²
 Стандартный USB
 Стандартный параллельный
 Настройка SMTP

Безопасность

Журнал проверки безопасности
 Установка даты и времени

Параметры

Общие настройки
 Параметры печати

¹ В зависимости от настроек принтера, этот пункт меню появляется как "Страница сетевых параметров" или "Страницы настройки сети [x]".

² В зависимости от настроек принтера, этот пункт меню появляется как "Стандартная сеть" или "Сеть [x]".

Меню "Бумага"

Меню "Устройство подачи по умолчанию"

Параметр	Чтобы
Устройство подачи по умолчанию Лоток [x] МУП Выбор бумаги вручную Конверт вручную	Определяет устройство подачи бумаги по умолчанию для всех заданий на печать. Примечания. <ul style="list-style-type: none"> Значение по умолчанию, заданное изготовителем — "Лоток 1" (стандартный лоток). Для отображения в меню параметра "МУП" необходимо в меню "Бумага" задать значение "Кассета" для параметра "Конфигурация МУП". При загрузке бумаги одного и того же формата и типа в два лотка эти лотки автоматически связываются, если их параметры формата и типа бумаги совпадают. Когда в одном лотке закончится бумага, печать задания продолжится на бумаге из связанного лотка.

Меню «Формат и тип бумаги»

Элемент	Назначение
Формат в лотке [x] A4 A5 A6 JIS-B5 Letter Legal Executive Oficio (Мехико) Folio Statement Universal	Указание формата бумаги, загруженной в каждый лоток. Примечания. <ul style="list-style-type: none"> Значение по умолчанию, заданное изготовителем для США, — Letter. Международной заводской настройкой по умолчанию является значение «A4». При загрузке бумаги одного и того же формата и типа в два лотка эти лотки автоматически связываются, если для них заданы одинаковые значения параметров формата и типа бумаги. Когда в одном лотке закончится бумага, печать задания продолжится на бумаге из связанного лотка. Формат бумаги A6 поддерживается только в лотке 1 и в многоцелевом устройстве подачи.
Тип в лотке [x] Обычная бумага Прозрачная пленка Переработанный Этикетки Бумага для документов Бланки Печатный бланк Цветная бумага Тонкая бумага Плотная бумага Шерош./хлоп. бум. Пользовательский тип [x]	Указание типа бумаги, загруженной в каждый лоток. Примечания. <ul style="list-style-type: none"> «Обычная бумага» — заводское значение по умолчанию для лотка 1. «Пользовательский тип [x]» — заводская настройка по умолчанию для всех остальных лотков. При наличии пользовательского имени вместо значения "Польз. тип [x]" отображается это имя. Этот пункт меню служит для настройки автоматического связывания лотков.
МУП: формат A4 A5 A6 JIS B5 Letter Legal Executive Oficio (Мексика) Folio Statement Universal Конверты 7 3/4 Конверты 9 Конверт 10 Конверты DL Конверт C5 Конверт B5 Другой конверт	Указание формата бумаги, загруженной в многоцелевое устройство подачи. Примечания. <ul style="list-style-type: none"> Значение по умолчанию, заданное изготовителем для США, — Letter. Международной заводской настройкой по умолчанию является значение «A4». В меню «Бумага» для параметра «Конфигурация МУП» необходимо задать значение «Кассета», и тогда параметр «Формат МУП» будет отображен в меню «Бумага». В многоцелевом устройстве подачи бумаги не выполняется автоматическое распознавание формата бумаги. Убедитесь в том, что формат бумаги указан правильно.
Примечание. В этом меню отображаются только установленные лотки и устройства подачи.	

Элемент	Назначение
<p>МУП: тип</p> <ul style="list-style-type: none"> Обычная бумага Открытки Прозрачная пленка Переработанный Этикетки Бумага для документов Конверт Грубый конверт Бланки Печатный бланк Цветная бумага Тонкая бумага Плотная бумага Шерох./хлоп. бум. Пользовательский тип [x] 	<p>Указание типа бумаги, загруженной в многоцелевое устройство подачи.</p> <p>Примечания.</p> <ul style="list-style-type: none"> • Пользовательский тип [x] — заводская настройка по умолчанию. • В меню «Бумага» для параметра «Конфигурация МУП» необходимо задать значение «Кассета», и тогда параметр «Тип МУП» будет отображен в меню «Бумага».
<p>Формат бумаги для подачи вручную</p> <ul style="list-style-type: none"> A4 A5 A6 JIS B5 Letter Legal Executive Oficio (Мехико) Folio Statement Universal 	<p>Определяет формат загружаемой вручную бумаги.</p> <p>Примечание. Значение по умолчанию, заданное изготовителем для США, — Letter. Международной заводской настройкой по умолчанию является значение «A4».</p>
<p>Тип бумаги для подачи вручную</p> <ul style="list-style-type: none"> Обычная бумага Открытки Прозрачная пленка Переработанный Этикетки Бумага для документов Бланки Печатный бланк Цветная бумага Тонкая бумага Плотная бумага Шерох./хлоп. бум. Пользовательский тип [x] 	<p>Определяет тип загружаемой вручную бумаги.</p> <p>Примечания.</p> <ul style="list-style-type: none"> • Заводской настройкой по умолчанию является значение «Обычная бумага». • Для отображения в меню параметра «Тип в МУП» необходимо в меню «Бумага» задать значение «Вручную» для параметра «Подача бумаги вручную».
<p>Примечание. В этом меню отображаются только установленные лотки и устройства подачи.</p>	

Элемент	Назначение
Загрузка конвертов вручную — формат Конверты 7 3/4 Конверт 9 Конверт 10 Конверты DL Конверт C5 Конверт B5 Другой конверт	Указание формата загружаемого вручную конверта. Примечание. Заводской настройкой по умолчанию для США является «Конверт 10». Заводская настройка по умолчанию для других стран – Конверт DL.
Загрузка конвертов вручную — тип Конверт Грубый конверт Пользовательский тип [x]	Указание типа загружаемого вручную конверта. Примечание. Заводской настройкой по умолчанию является значение «Конверт».
Примечание. В этом меню отображаются только установленные лотки и устройства подачи.	

Меню «Конфигурация МУП»

Параметр	Чтобы
Настройка МУП Кассета Ручная подача В первую очередь	Определяет условия, при выполнении которых подача бумаги в принтер выполняется из многоцелевого устройства подачи. Примечания. <ul style="list-style-type: none"> • Значение по умолчанию, заданное изготовителем — "Кассета". При выборе значения «Кассета» многоцелевое устройство подачи устанавливается как источник бумаги по умолчанию. • При выборе значения «Вручную» многоцелевое устройство подачи может использоваться только для заданий на печать с подачей бумаги вручную. • При выборе параметра «Первый» многоцелевое устройство подачи устанавливается в качестве первичного источника бумаги вне зависимости от других настроек.

Меню «Замена форматов»

Компонент	Предназначение
Замена форматов Выкл. Statement/A5 Letter/A4 Все из списка	Служит для применения указанного формата бумаги в случае отсутствия запрашиваемого формата бумаги. Примечания. <ul style="list-style-type: none"> • Значение по умолчанию, заданное изготовителем — «Все из списка». Разрешается использовать все доступные замены форматов. • При выборе значения «Откл.» замена формата запрещена. • Если замена формата разрешена, задание печати продолжается без отображения сообщения Замените бумагу.

Меню «Фактура бумаги»

Параметр	Чтобы
Фактура обычной бумаги Гладкая Стандартная Шероховатая	Указание относительной фактуры загруженной обычной бумаги. Примечание. Заводской настройкой по умолчанию является значение «Стандартная».
Фактура карточки Гладкая Стандартная Шероховатая	Указание относительной фактуры загруженных карточек. Примечания. <ul style="list-style-type: none"> • Заводской настройкой по умолчанию является значение «Стандартная». • Значения отображаются только в том случае, если печать на карточках поддерживается.
Фактура прозрачной пленки Гладкая Стандартная Шероховатая	Указание относительной фактуры загруженных прозрачных пленок. Примечание. Заводской настройкой по умолчанию является значение «Стандартная».
Фактура бумаги из вторсырья Гладкая Стандартная Шероховатая	Указание относительной фактуры загруженной бумаги из вторсырья. Примечание. Заводской настройкой по умолчанию является значение «Стандартная».
Фактура этикетки Гладкая Стандартная Шероховатая	Указание относительной фактуры загруженных этикеток. Примечание. Значение по умолчанию, заданное изготовителем — «Стандартная».
Фактура бумаги для документов Гладкая Стандартная Шероховатая	Указание относительной фактуры загруженной бумаги для документов. Примечание. Значение по умолчанию, заданное изготовителем — «Стандартная».
Фактура конверта Гладкая Стандартная Шероховатая	Указание относительной фактуры загруженных конвертов. Примечание. Заводской настройкой по умолчанию является значение «Стандартная».
Фактура грубого конверта Шероховатая	Указание относительной фактуры загруженных шероховатых конвертов.
Фактура фирменного бланка Гладкая Стандартная Шероховатая	Указание относительной фактуры загруженных фирменных бланков. Примечание. Заводской настройкой по умолчанию является значение «Стандартная».
Фактура печ. бланка Гладкая Стандартная Шероховатая	Указание относительной фактуры загруженных печатных бланков. Примечание. Заводской настройкой по умолчанию является значение «Стандартная».

Параметр	Чтобы
Фактура цветной бумаги Гладкая Стандартная Шероховатая	Указание относительной фактуры загруженной цветной бумаги. Примечание. Заводской настройкой по умолчанию является значение «Стандартная».
Фактура тонкой бумаги Гладкая Стандартная Шероховатая	Служит для указания относительной фактуры загруженной бумаги. Примечание. Заводской настройкой по умолчанию является значение «Стандартная».
Фактура плотной бумаги Гладкая Стандартная Шероховатая	Служит для указания относительной фактуры загруженной бумаги. Примечание. Заводской настройкой по умолчанию является значение «Стандартная».
Факт. груб/хлопок бум Шероховатая	Указание относительной фактуры загруженной хлопковой бумаги.
Фактура пользовательского типа [x] Гладкая Стандартная Шероховатая	Указание относительной фактуры загруженной бумаги пользовательского типа. Примечания. <ul style="list-style-type: none"> • Заводской настройкой по умолчанию является значение «Стандартная». • Этот параметр доступен только в случае, если данный пользовательский тип поддерживается.

Меню "Плотность бумаги"

Параметр	Чтобы
Плотность обычной бумаги Тонкая Стандартная Плотная	Указание относительной плотности загруженной обычной бумаги. Примечание. Заводской настройкой по умолчанию является значение "Обычная".
Плотность карточки Тонкая Стандартная Плотная	Указание относительной плотности загруженных карточек. Примечание. Заводской настройкой по умолчанию является значение "Обычная".
Плотность прозрачных пленок Тонкая Стандартная Плотная	Указание относительной плотности загруженных прозрачных пленок. Примечание. Заводской настройкой по умолчанию является значение "Обычная".
Плотн бумаги из вторсырья Тонкая Стандартная Плотная	Указание относительной плотности загруженной бумаги из вторсырья. Примечание. Заводской настройкой по умолчанию является значение "Обычная".

Параметр	Чтобы
Плотность этикетки Тонкая Стандартная Плотная	Указание относительной плотности загруженных этикеток. Примечание. Заводской настройкой по умолчанию является значение "Обычная".
Плотность бумаги для документов Тонкая Стандартная Плотная	Указание относительной плотности загруженной бумаги для документов. Примечание. Заводской настройкой по умолчанию является значение "Обычная".
Плотность конверта Тонкая Стандартная Плотная	Указание относительной плотности загруженных конвертов. Примечание. Заводской настройкой по умолчанию является значение "Обычная".
Плотность шероховатого конверта Тонкая Стандартная Плотная	Указание относительной плотности загруженных грубых конвертов. Примечание. Заводской настройкой по умолчанию является значение "Обычная".
Плотность фирменного бланка Тонкая Стандартная Плотная	Указание относительной плотности загруженных фирменных бланков. Примечание. Заводской настройкой по умолчанию является значение "Обычная".
Плотность печатных бланков Тонкая Стандартная Плотная	Указание относительной плотности загруженных печатных бланков. Примечание. Заводской настройкой по умолчанию является значение "Обычная".
Плотность цветной бумаги Тонкая Стандартная Плотная	Указание относительной плотности загруженной цветной бумаги. Примечание. Заводской настройкой по умолчанию является значение "Обычная".
Низкая плотность Тонкая	Указание, что плотность загруженной бумаги - тонкая.
Средняя плотность Плотная	Указание, что плотность загруженной бумаги - плотная.
Плотность грубой/хлопковой бумаги Тонкая Стандартная Плотная	Указание относительной плотности загруженной хлопковой или шероховатой бумаги. Примечание. "Плотная" - это заводская настройка по умолчанию.

Параметр	Чтобы
Плотность польз. [x] Тонкая Стандартная Плотная	Указание относительной плотности загруженной бумаги пользовательского типа. Примечания. <ul style="list-style-type: none"> Заводской настройкой по умолчанию является значение "Обычная". Значения отображаются только в том случае, если данный пользовательский тип поддерживается принтером.

Меню «Загрузка бумаги»

Параметр	Чтобы
Загрузка бумаги из вторсырья Двусторонняя печать Выкл.	Определяет и задает печать на двух сторонах для всех заданий на печать с указанием типа бумаги «Из вторсырья».
Загрузка бумаги для документов Двусторонняя печать Выкл.	Определяет и задает печать на двух сторонах для всех заданий на печать с указанием типа бумаги «Бумага для документов».
Загрузка фирменных бланков Двусторонняя печать Выкл.	Определяет и задает печать на двух сторонах для всех заданий на печать с указанием типа бумаги «Фирменный бланк».
Загрузка печ. бланков Двусторонняя печать Выкл.	Определяет и задает печать на двух сторонах для всех заданий на печать с указанием типа бумаги «Печатный бланк».
Загрузка цветной бумаги Двусторонняя печать Выкл.	Определяет и задает печать на двух сторонах для всех заданий на печать с указанием типа бумаги «Цветная».
Загрузка тонкой бумаги Двусторонняя печать Выкл.	Определяет и задает печать на двух сторонах для всех заданий на печать с указанием типа бумаги «Тонкая».
Загрузка плотной бумаги Двусторонняя печать Выкл.	Определяет и задает печать на двух сторонах для всех заданий на печать с указанием типа бумаги «Плотная».
Загрузка польз. бумаги [x] Двусторонняя печать Выкл.	Определяет и задает печать на двух сторонах для всех заданий на печать с указанием типа бумаги «Пользовательская [x]». <p>Примечание. Режим «Загрузка польз. бумаги [x]» доступен только при поддержке данного пользовательского типа бумаги.</p>
Примечания. <ul style="list-style-type: none"> Параметр «Двусторонняя» настраивает принтер для использования по умолчанию двустороннего режима печати для всех заданий на печать, если в окне «Параметры печати» или в диалоговом окне «Печать» не выбран параметр односторонней печати. При выборе значения «Двусторонняя печать» все задания на печать передаются через устройство двусторонней печати, включая задания для печати на одной стороне листа. «Выкл.» является параметром по умолчанию для всех меню. 	

Меню «Пользовательские типы»

Параметр	Чтобы
Пользовательский тип [x] Бумага Карточки Прозрачные пленки Шерох./хлоп. бум. Этикетки Конверт	Связывает тип бумаги или специальной бумаги с наименованием пользовательского типа [x]. Примечания. <ul style="list-style-type: none"> • «Бумага» — значение по умолчанию для параметра «Пользовательский тип [x]». • Чтобы обеспечить возможность печати на специальной бумаге, эта бумага должна поддерживаться выбранным лотком или устройством подачи.
Переработанный Бумага Карточки Прозрачные пленки Шерох./хлоп. бум. Этикетки Конверт Хлоп.	Задание типа бумаги, когда в других меню выбран параметр «Из вторсырья». Примечания. <ul style="list-style-type: none"> • Заводской настройкой по умолчанию является значение «Бумага». • Чтобы иметь возможность печати на бумаге из вторсырья, этот тип бумаги должен поддерживаться выбранным лотком или устройством подачи.

меню "Универсальная настройка"

Параметр	Чтобы
Единицы измерения Дюймы Миллиметры	Задаёт единицы измерения. Примечания. <ul style="list-style-type: none"> • Значение по умолчанию, заданное изготовителем для США — "Дюймы". • Значение по умолчанию, заданное изготовителем для других стран — "Миллиметры".
Книжная - Ширина 3 – 8,5 дюйма 76 – 216 мм	Задаёт ширину для книжной ориентации. Примечания. <ul style="list-style-type: none"> • Если ширина превышает максимальное значение, принтер использует максимально допустимую ширину. • 8,5 дюймов - заводская настройка по умолчанию для США. Ширину можно увеличивать с приращением 0,01-дюйма. • 216 мм - заводская настройка по умолчанию для других стран. Ширину можно увеличивать с приращением 1-мм.
Книжная - Высота 3-14,17 дюйма 76-360 мм	Задаёт высоту для книжной ориентации. Примечания. <ul style="list-style-type: none"> • Если высота превышает максимальное значение, принтер использует максимально допустимую высоту. • 14 дюймов - заводская настройка по умолчанию для США. Высоту можно увеличивать с приращением 0,01-дюйма. • 356 мм - заводская настройка по умолчанию для других стран. Высоту можно увеличивать с приращением 1-мм.

Параметр	Чтобы
Направление подачи Короткая сторона Длинная сторона	Укажите направление подачи, если бумага может быть загружена в любом направлении. Примечания. <ul style="list-style-type: none"> • Значение по умолчанию, заданное изготовителем — "Короткая сторона". • Параметр "Длинная сторона" отображается только в том случае, если самая длинная сторона короче максимальной ширины, которая поддерживается для лотка.

Меню "Отчеты"

Меню "Отчеты"

Параметр	Чтобы
Страница настроек меню	Печать отчета, содержащего информацию о загруженной в лотки бумаге, установленных модулях памяти, общем количестве страниц, предупреждающих сигналах, времени ожидания, языке панели управления, адресах TCP/IP, состоянии расходных материалов и состоянии сетевого соединения, а также другие сведения.
Статистика устройства	Печать отчета, содержащего статистические данные по принтеру, в частности, сведения о расходных материалах и распечатанных страницах.
Страница сетевых параметров	Печать отчета, содержащего информацию о сетевых настройках принтера, например данные адреса TCP/IP. Примечание. Этот пункт меню отображается только для сетевых принтеров и для принтеров, подключенных к серверам печати.
Список профилей	Печать списка профилей, сохраненных в принтере. Примечание. Этот пункт меню отображается только при включении LDSS.
Печать шрифтов Шрифты PCL Шрифты PostScript	Печать отчета обо всех шрифтах, доступных для того языка управления принтером, который в данный момент задан для принтера. Примечание. Для эмуляций PCL, PostScript и PPDS предусмотрены отдельные списки.
Печать каталога	Печать списка всех ресурсов, хранящихся на дополнительной карте флэш-памяти. Примечания. <ul style="list-style-type: none"> • Для параметра "Размер буфера заданий" необходимо задать значение "100%". • Убедитесь, что дополнительная карта флэш-памяти установлена правильно и работает должным образом. • Этот элемент меню отображается только в том случае, если установлена дополнительная карта флэш-памяти.
Отчет по устройству	Печать отчета, содержащего все сведения о принтере, такие как серийный номер и название модели принтера.
Сводка журнала событий	Печать отчета, содержащего общую информацию обо всех зарегистрированных событиях.

Меню "Сеть/Порты"

Меню этого раздела отображаются только для сетевых принтеров или принтеров, подключенных к серверам печати.

Меню «Активная сетевая плата»

Компонент	Предназначение
Активная сетевая плата Авто [список доступных сетевых плат]	Примечания. <ul style="list-style-type: none"> Заводской настройкой по умолчанию является значение «Авто». Этот элемент меню отображается только в том случае, если установлена дополнительная сетевая плата.

Меню "Отчеты"

Чтобы открыть данное меню, выполните одну из следующих команд:

- Сеть/порты >Стандартная сеть >Настройка стандартной сети >Отчеты
- Сеть/порты >Сеть [x] >Сеть [x] Настройка >Отчеты

Параметр	Чтобы
Печать страницы настройки	Печать отчета, содержащего информацию о сетевых настройках принтера, например адрес TCP/IP.

Меню "Сетевая плата"

Параметр	Чтобы
Просмотреть состояние карты Подключена Отключено	Просмотр состояния подключения сетевой платы.
Просмотреть скорость карты	Просмотр скорости активной сетевой платы.
Сетевой адрес UAA-адрес LAA	Просмотр сетевых адресов.
Таймаут задания 0–255 секунд	Задайте временной интервал, по истечении которого сетевое задание печати будет отменено. Примечания. <ul style="list-style-type: none"> Значение по умолчанию, заданное изготовителем — 90 секунд. Значение параметра 0 отменяет действие этой настройки. Если выбрано значение 1-9, то значение сохраняется как 10.
Страница-разделитель Выкл Вкл	Включить страницы для транспарантов. Примечание. Заводской настройкой по умолчанию является значение "Выкл"

Меню "TCP/IP"

Примечание. Это меню доступно только для сетевых принтеров или для принтеров, подключенных к серверам печати.

Параметр	Чтобы
Задать имя узла	Служит для задания имени хоста. Примечания. <ul style="list-style-type: none"> Этот параметр можно изменять только с сервера Embedded Web Server. Имя хоста не должно превышать 15 символов и может содержать только символы в кодировке US-ASCII, буквенно-числовые символы или символы дефиса.
IP-адрес	Просмотр или изменение текущего адреса TCP/IP. Примечание. При ручной настройке IP-адреса параметры "Включить DHCP" и "Включить автоматический IP" переключаются в положение Off (Выкл.). Также, параметры "Включить BOOTP" и "Включить RARP", поддерживающие BOOTP и RARP переключаются в положение Off (Выкл.).
Маска подсети	Просмотр или изменение текущей маски сети TCP/IP.
Шлюз	Просмотр или изменение текущего шлюза TCP/IP.
Включить DHCP Вкл Выкл	Указать адрес DHCP и настройки назначения параметров. Примечание. Заводской настройкой по умолчанию является значение "Вкл".
Включить AutoIP Да Нет	Указать параметр «Сеть нулевой конфигурации». Примечание. Значение по умолчанию, заданное изготовителем, — "Да".
Включить FTP/TFTP Да Нет	Включение встроенного сервера FTP, который позволяет отправлять файлы на принтер с использованием протокола FTP. Примечание. Значение по умолчанию, заданное изготовителем, — "Да".
Включить сервер HTTP Да Нет	Включить встроенный веб-сервер. При включении данного параметра появляется возможность дистанционного контроля параметров и управления принтером с помощью веб-обозревателя. Примечание. Значение по умолчанию, заданное изготовителем, — "Да".
Адрес сервера WINS	Просмотр или изменение текущего адреса сервера WINS/IP.
Включить DDNS Да Нет	Просмотр или изменение текущего параметра DDNS. Примечание. Значение по умолчанию, заданное изготовителем, — "Да".
Включить mDNS Да Нет	Просмотр или изменение текущего параметра mDNS. Примечание. Значение по умолчанию, заданное изготовителем, — "Да".
Адрес сервера DNS	Просмотр или изменение текущего адреса сервера DNS/IP.

Параметр	Чтобы
Адрес резервного сервера DNS	Служит для просмотра и изменения адреса резервного сервера DNS
Адрес резервного сервера DNS 2	
Адрес резервного сервера DNS 3	
Включить HTTPS Да Нет	Просмотр или изменение текущего параметра HTTPS. Примечание. Значение по умолчанию, заданное изготовителем, — "Да".

Меню «IPv6»

Чтобы открыть данное меню, выполните одну из следующих команд.

- Сеть/порты >Стандартная сеть >Настройка стандартной сети >IPv6
- Сеть/порты >Сеть [x] >Настройка сети [x] >IPv6

Примечание. Это меню доступно только для сетевых принтеров или для принтеров, подключенных к серверам печати.

Параметр	Чтобы
Включить IPv6 Вкл. Выкл.	Включить Интернет-протокол версии 6 (IPv6) на принтере. Для создания IP-адресов IPv6 использует большие числа. Примечание. По умолчанию установлено значение "Вкл".
Автоконфигурация Вкл. Выкл.	Показывает, принимает ли сетевой адаптер данные автоматической настройки адреса IPv6, предоставляемые маршрутизатором. Примечание. По умолчанию установлено значение "Вкл".
Задание имени узла*	Задание имени хоста. Примечание. Имя хоста не должно превышать 15 символов и может содержать только символы в кодировке US-ASCII, буквенно-числовые символы и символы дефиса.
Просмотр адреса*	Просмотр текущих адресов IPv6.
Просмотр адреса маршрутизатора*	Просмотр текущего адреса маршрутизатора.
Включить DHCPv6 Вкл. Выкл.	Включение DHCPv6 в принтере. Примечание. По умолчанию установлено значение "Вкл".

* Эти параметры можно изменять только с Embedded Web Server.

меню "Беспроводная связь"

Примечание. Это меню доступно только в случае подключения принтеров к беспроводной сети или для моделей принтеров, оснащенных адаптером беспроводной связи.

Чтобы открыть данное меню, выполните одну из следующих команд:

- Сеть/Порты >Сеть [x] >Настройка сети [x] >Беспроводная связь

Элемент	Назначение
Режим сети Инфраструктура Прямое подключение	Служит для задания режима сети. Примечания. <ul style="list-style-type: none"> Заводской настройкой по умолчанию является значение «Одноранговый». Беспроводная связь настраивается непосредственно между принтером и компьютером. Инфраструктура позволяет принтеру получать доступ к сети с использованием точки доступа.
Совместимость 802.11b/g 802.11b/g/n	Задание стандарта беспроводной связи для беспроводной сети. Примечание. Заводской настройкой по умолчанию является значение «802.11b/g/n».
Выбрать сеть	Выбор доступной сети, которую должен использовать принтер.
Просмотреть качество сигнала	Посмотреть качество беспроводного соединения.
Просмотреть режим безопасности	Посмотреть способ шифрования для беспроводной сети.

меню AppleTalk

Чтобы открыть данное меню, выполните одну из следующих команд:

- Сеть/порты >Стандартная сеть >Настройка стандартной сети >AppleTalk
- Сеть/Порты >Сеть >[x]Настройка сети[x] >AppleTalk

Параметр	Чтобы
Включить Да Нет	Включение или отключение поддержки AppleTalk. Примечание. Значение по умолчанию, заданное изготовителем, — "Нет".
Просмотр имени	Отображение назначенного имени AppleTalk. Примечание. Имя AppleTalk можно изменять только со встроенного веб-сервера.
Вывести адрес	Отображение назначенного адреса AppleTalk. Примечание. Адрес AppleTalk можно изменять только со встроенного веб-сервера.
Задание зоны [список зон, доступных в сети]	Отображение списка зон AppleTalk, доступных в сети. Примечание. Зона по умолчанию для сети является заводской настройкой по умолчанию.

меню «Стандартный USB»

Элемент	Назначение
PCL SmartSwitch Вкл. Выкл.	Настройка автоматического переключения принтера на эмуляцию PCL, когда это требуется для задания на печать, полученного через последовательный порт USB, независимо от языка принтера по умолчанию. Примечания. <ul style="list-style-type: none"> • Заводской настройкой по умолчанию является значение «Вкл.». • При выборе значения "Выкл." на сканере не выполняется анализ поступающих данных. Принтер использует эмуляцию PostScript, если для параметра PS SmartSwitch установлено значение "Вкл". Если для параметра PS SmartSwitch установлено значение "Выкл", используется язык принтера по умолчанию, указанный в меню "Настройка".
PS SmartSwitch Вкл. Выкл.	Настройка автоматического переключения принтера на эмуляцию PS, когда это требуется для задания на печать, полученного через последовательный порт USB, независимо от языка принтера по умолчанию. Примечания. <ul style="list-style-type: none"> • Заводской настройкой по умолчанию является значение «Вкл.». • При выборе значения "Выкл." на сканере не выполняется анализ поступающих данных. Принтер использует эмуляцию PCL, если для параметра PCL установлено значение "Вкл". Если для параметра PCL SmartSwitch установлено значение "Выкл", используется язык принтера по умолчанию, указанный в меню "Настройка".
Режим NPA Вкл. Выкл. Автовыбор	Настройка принтера для выполнения особых процедур обработки для двунаправленной связи в соответствии с соглашениями, определенными протоколом NPA. Примечания. <ul style="list-style-type: none"> • Заводской настройкой по умолчанию является значение «Авто». При выборе «Авто» принтер выполняет анализ данных, распознает формата, после чего данные обрабатываются с учетом результатов анализа. • В случае изменения этого параметра на панели управления принтера принтер автоматически перезапускается. Затем выбор меню обновляется.
Буфер USB Отключено Автовыбор От 3 КБ до [максимальный разрешенный размер]	Настройка размера буфера входного порта USB. Примечания. <ul style="list-style-type: none"> • Заводской настройкой по умолчанию является значение «Авто». • При отключении отключается буферизация заданий. • Размер буфера USB можно менять с шагом в 1 КБ. • Максимально допустимый размер зависит от объема памяти принтера, размера буферов других каналов связи и значения параметра «Сохранение ресурсов» («Вкл.» или «Выкл.»). • Для расширения допустимого диапазона значений размера буфера USB отключите буфер параллельного интерфейса, последовательного интерфейса и сетевой буфер или уменьшите их размеры. • В случае изменения этого параметра на панели управления принтера принтер автоматически перезапускается. Затем выбор меню обновляется.

Элемент	Назначение
Двоичный PS для MAC Вкл Выкл. Автовыбор	Настройка принтера для обработки двоичных заданий на печать PostScript с компьютеров Macintosh. Примечания. <ul style="list-style-type: none"> • Заводской настройкой по умолчанию является значение «Авто». • При выборе значения «Вкл.» выполняется обработка заданий на печать PostScript с несформированными двоичными данными. • При выборе значения «Выкл.» выполняется фильтрация заданий на печать с применением стандартного протокола.
Адрес ENA ууу.ууу.ууу.ууу	Задание сетевого адреса для внешнего сервера печати. Примечание. Этот элемент меню доступен только в том случае, если принтер подключен к внешнему серверу печати с использованием порта USB.
Сетевая маска ENA ууу.ууу.ууу.ууу	Задание сетевой маски для внешнего сервера печати. Примечание. Этот элемент меню доступен только в том случае, если принтер подключен к внешнему серверу печати с использованием порта USB.
Шлюз внешнего сет. ад. ууу.ууу.ууу.ууу	Задание шлюза для внешнего сервера печати. Примечание. Этот элемент меню доступен только в том случае, если принтер подключен к внешнему серверу печати с использованием порта USB.

меню "Параллельный"

Пункт меню	Описание
PCL SmartSwitch Вкл Выкл	Настройка автоматического переключения принтера на эмуляцию PCL, когда это требуется для задания на печать, полученного через параллельный порт, независимо от языка принтера по умолчанию Примечания. <ul style="list-style-type: none"> • Заводской настройкой по умолчанию является значение "Вкл". • При выборе значения "Выкл." на принтере не выполняется анализ поступающих данных. • Если для данного параметра задано значение "Выкл.", а для параметра "PS SmartSwitch" - значение "Вкл.", принтер работает в режиме эмуляции PostScript. Если для параметра "PS SmartSwitch" также задано значение "Выкл.", применяется язык управления принтером по умолчанию, заданный в меню "Настройка".
PS SmartSwitch Вкл Выкл	Настройка автоматического переключения принтера на эмуляцию PS, когда это требуется для задания на печать, полученного через параллельный порт, независимо от языка принтера по умолчанию Примечания. <ul style="list-style-type: none"> • Заводской настройкой по умолчанию является значение "Вкл". • При выборе значения "Выкл." на принтере не выполняется анализ поступающих данных. • Если для данного параметра задано значение "Выкл.", а для параметра "PCL SmartSwitch" - значение "Вкл.", принтер работает в режиме эмуляции PCL. Если для параметра "PCL SmartSwitch" также задано значение "Выкл.", применяется язык управления принтером по умолчанию, заданный в меню "Настройка".

Пункт меню	Описание
Режим NPA Авто Выкл	<p>Указывает, выполняется ли на принтере специальная обработка данных, необходимая для двунаправленного обмена данными, в соответствии с соглашениями, определяемыми протоколом NPA.</p> <p>Примечания.</p> <ul style="list-style-type: none"> • Заводской настройкой по умолчанию является значение "Авто". • При изменении значения этого параметра автоматически выполняется перезагрузка принтера.
Буфер паралл. порта Отключено Авто	<p>Определяет размер входного буфера параллельного интерфейса.</p> <p>Примечания.</p> <ul style="list-style-type: none"> • Заводской настройкой по умолчанию является значение "Авто". • При выборе значения "Отключено" буферизация заданий не применяется. Все задания, ранее помещенные в буфер на диске, распечатываются до возобновления обычной обработки заданий. • Максимально допустимый размер зависит от объема памяти принтера, размера буферов других каналов связи и значения параметра "Сохранение ресурсов" ("Вкл." или "Выкл."). • Чтобы увеличить диапазон максимального размера для буфера параллельного порта, отключите USB и сетевого буфера. • При изменении значения этого параметра автоматически выполняется перезагрузка принтера.
Расширенный статус Вкл Выкл	<p>Включение двунаправленной связи через параллельный порт.</p> <p>Примечания.</p> <ul style="list-style-type: none"> • Заводской настройкой по умолчанию является значение "Вкл". • При выборе значения "Выкл." взаимодействие через порт параллельного интерфейса отключено.
Протокол Fastbytes Стандартное	<p>Определяет протокол для порта параллельного интерфейса.</p> <p>Примечания.</p> <ul style="list-style-type: none"> • Fastbytes - заводская настройка по умолчанию. Это значение обеспечивает совместимость с большинством существующих портов параллельного интерфейса и является рекомендуемым. • Выбор значения "Стандартный" в некоторых случаях позволяет устранить неполадки обмена данными через порт параллельного интерфейса.
Обраб апп. сброс Выкл Вкл	<p>Указывает на то, выполняются ли на принтере поступающие с компьютера запросы на аппаратный сброс принтера.</p> <p>Примечания.</p> <ul style="list-style-type: none"> • Заводской настройкой по умолчанию является значение "Выкл". • Запрос на аппаратный сброс передается компьютером путем активизации сигнала Init через порт параллельного интерфейса. Многие персональные компьютеры активизируют сигнал Init при каждом включении компьютера.
Паралл. режим 2 Вкл Выкл	<p>Определяет момент считывания данных параллельного порта: по переднему или по заднему фронту импульса стробирования.</p> <p>Примечание. Заводской настройкой по умолчанию является значение "Вкл".</p>

Пункт меню	Описание
Двоичный PS-Mac Авто Вкл Выкл	Настройка принтера для обработки заданий на печать PostScript с двоичными данными, поступающих с компьютера Macintosh. Примечания. <ul style="list-style-type: none"> • Заводской настройкой по умолчанию является значение "Авто". • При выборе значения "Выкл." выполняется фильтрация заданий на печать с применением стандартного протокола. • При выборе значения "Вкл." выполняется обработка заданий на печать PostScript с несформированными двоичными данными.
Адрес вн. сет. ад. <xxx>.<xxx>.<xxx>.<xxx>	Задание сетевого адреса, маски сети, данных шлюза для внешнего сервера печати, который подключен к принтеру с использованием параллельного кабеля Примечание. Это меню доступно только в том случае, если принтер подключен к внешнему серверу печати с использованием параллельного порта.
Маска подсети вн. ад. <xxx>.<xxx>.<xxx>.<xxx>	Задание сетевого адреса, маски сети, данных шлюза для внешнего сервера печати, который подключен к принтеру с использованием параллельного кабеля Примечание. Это меню доступно только в том случае, если принтер подключен к внешнему серверу печати с использованием параллельного порта.
Шлюз внеш. сет. ад. <xxx>.<xxx>.<xxx>.<xxx>	Задание сетевого адреса, маски сети, данных шлюза для внешнего сервера печати, который подключен к принтеру с использованием параллельного кабеля. Примечание. Это меню доступно только в том случае, если принтер подключен к внешнему серверу печати с использованием параллельного порта.

Меню настройки SMTP

Параметр	Чтобы
Первичный шлюз SMTP	Указание данных о шлюзе и порте сервера SMTP. Примечание. Значение порта шлюза SMTP по умолчанию – 25.
Порт основного шлюза SMTP	
Вторичный шлюз SMTP	
Порт вспомогательного шлюза SMTP	
Время ожидания SMTP 5–30	Определяет промежуток времени (в секундах) до прекращения сервером попыток передачи электронной почты. Примечание. Заводское значение по умолчанию – 30 секунд.
Обратный адрес	Задаёт адрес для ответа длиной до 128 символов в сообщении электронной почты, отправляемом принтером.
Использовать SSL Отключено Согласование Требуется	Настройка использования SSL на принтере для повышения безопасности при подключении к серверу SMTP. Примечания. <ul style="list-style-type: none"> • Заводское значение по умолчанию – «Отключено». • Когда используется параметр «Согласование», сервер SMTP определяет, должно ли использоваться шифрование SSL.

Параметр	Чтобы
Проверка подлинности сервера SMTP Проверка подлинности не требуется Вход/обычная CRAM-MD5 Digest-MD5 NTLM Kerberos 5	Определите тип проверки подлинности пользователя в соответствии с полномочиями печати. Примечание. Значение по умолчанию, заданное изготовителем, — "Аутентификация не требуется".
Эл. сообщение от устройства Нет Испол. учет. данные SMTP	Задает учетные данные, которые будут использоваться при подключении к серверу SMTP. На некоторых серверах SMTP требуются учетные данные для отправки сообщения электронной почты. Примечания. <ul style="list-style-type: none"> • Заводской настройкой по умолчанию для параметра «Эл. сообщение от устройства». • Параметры «Имя пользователя устройства» и «Пароль устройства» используются для входа на сервер SMTP, когда выбран параметр «Использовать учетные данные SMTP».
Имя пользователя устройства	
Пароль устройства	

Меню "Безопасность"

Меню "Журнал проверки безопасности"

Параметр	Чтобы
Удаление журнала Удалить сейчас Не удалять	Указать удалять файлы журнала проверки безопасности или нет. Примечание. Заводской настройкой по умолчанию является значение «Удалить сейчас».
Журнал конфигурации Включить проверку Да Нет Включить удаленный системный журнал Нет Да Функция удаленного системного журнала 0–23 Серьезность ошибок для занесения в журнал 0–7	Указать принципы создания файлов журнала проверки безопасности. Примечания. <ul style="list-style-type: none"> • "Включить проверку" определяет принципы регистрации событий в журнал проверки безопасности и удаленный системный журнал. Значение по умолчанию, заданное изготовителем, — "Нет". • "Включить дистанционный системный журнал" определяет, отправляются ли файлы журнала на удаленный сервер. Значение по умолчанию, заданное изготовителем, — "Нет". • "Функция удаленного системного журнала" определяет значение, используемое для отправки файлов журнала на сервер удаленного системного журнала. Значение по умолчанию, заданное изготовителем — 4 • При включенном журнале проверки безопасности значение серьезности ошибки каждого события записывается. Значение по умолчанию, заданное изготовителем — 4

Меню “Установка даты и времени”

Параметр	Чтобы
Текущие дата и время	Просмотр текущих настроек даты и времени для принтера. Примечание. Дата и время устанавливаются в формате ГГГГ-ММ-ДД ЧЧ:ММ.
Установка даты и времени вручную [введите дату/время]	Ввод даты и времени. Примечание. При установке даты и времени с помощью этого меню для параметра «Включить NTP» автоматически устанавливается значение «Выкл.».
Часовой пояс [список часовых поясов]	Выбор часового пояса. Примечание. Заводской настройкой по умолчанию является значение «GMT».
Автоматический переход на летнее время Вкл. Выкл.	Настройка принтера для включения перехода на летнее и зимнее время с учетом настройки часового пояса принтера. Примечание. Заводской настройкой по умолчанию является значение «Вкл.».
Включить NTP Вкл. Выкл.	Включение сетевого протокола времени, который синхронизирует часы на устройствах в сети. Примечания. <ul style="list-style-type: none"> • По умолчанию установлено значение "Вкл". • При установке даты и времени вручную для параметра «Включить NTP» автоматически устанавливается значение «Выкл.».

Меню "Параметры"

Меню "Общие параметры"

Параметр	Назначение
Язык дисплея English Francais Deutsch Italiano Espanol Dansk Norsk Nederlands Svenska Portuguese Suomi Русский Polski Greek Magyar Turkce Cesky Упрощенный китайский Традиционный китайский Корейский Японский	Служит для выбора языка отображаемого на дисплее текста.
Показать расчетный ресурс расходных материалов Показать расчетный ресурс Не показывать расчетный ресурс	Просмотр расчетного ресурса расходных материалов на панели управления принтера, в окне встроенного веб-сервера, в параметрах меню и статистических отчетах об устройстве.
Экономичный режим Выкл. Энергосбережение Энергосбережение/экономия бумаги Бумага	Минимизация потребления электроэнергии, расхода бумаги или специальной бумаги. Примечание. Значение по умолчанию – "Выкл". Значение "Выкл" восстанавливает заводские настройки принтера по умолчанию.
Тихий режим Выкл. Вкл.	Снижение уровня шума, создаваемого принтером. Примечание. Значение по умолчанию – "Выкл".
Запустить начальную установку Да Нет	Запуск мастера настройки.

Параметр	Назначение
Форматы бумаги США Метрические единицы	Служит для задания единиц измерения для форматов бумаги. Примечания. <ul style="list-style-type: none"> • США – значение по умолчанию. • Исходная настройка зависит от выбора страны или региона при первоначальной настройке.
Таймауты Спящий режим Отключено 1–120	Определяет промежуток времени (в минутах), по истечении которого принтер после печати задания переходит в состояние сниженного энергопотребления. Примечания. <ul style="list-style-type: none"> • Значение по умолчанию – "20". • "Отключено" появляется только если для параметра "Энергосбережение задано "Выкл". • Максимальное количество времени увеличивается до 240 мин, если функция энергосбережения отключена. • При низких значениях достигается более существенная экономия электроэнергии, но может потребоваться более длительное время прогрева. • При постоянной эксплуатации принтера следует выбрать более высокое значение. В большинстве случаев это обеспечивает готовность принтера с минимальным временем прогрева.
Таймауты Печать с отключенным дисплеем Разрешить печать с отключенным дисплеем Дисплей включен при печати	Печать задания, когда дисплей выключен. Примечание. Дисплей включен, когда печать является параметром, заданным по умолчанию.
Таймауты Таймаут режима гибернации Отключено 1-3 часа 6 часа 1-3 дня 1-2 недели 1 месяц	Задание продолжительности ожидания принтера до перехода в режим гибернации. Примечание. Значение по умолчанию – "3 дня".
Таймауты Таймаут режима гибернации при подключении Гибернация Не переходить в режим гибернации	Переключение принтера в режим гибернации даже при наличии активного подключения Ethernet. Примечание. Значение по умолчанию – "Не переходить в режим гибернации".
Таймауты Таймаут дисплея 15 – 300	Указание времени в секундах до перехода панели управления в состояние готовности. Примечание. Значение по умолчанию – "30".

Параметр	Назначение
Таймауты Таймаут печати Отключено 1 – 255	Определяет продолжительность (в секундах), по истечении которого отменяется выполнение на принтере оставшейся части задания на печать в случае отсутствия сообщения об окончании задания. Примечания. <ul style="list-style-type: none"> • "90" — заводская настройка по умолчанию. • По истечении указанного периода времени распечатываются все частично распечатанные страницы, еще находящиеся в памяти принтера, после чего выполняется проверка наличия новых заданий на печать. • Параметр "Таймаут печати" доступен только при использовании PCL. Этот параметр не влияет на задания печати с эмуляцией PostScript.
Таймауты Таймаут ожидания Отключено 15 – 65535	Определяет продолжительность времени (в секундах), по истечении которого отменяется выполнение задания на печать в случае отсутствия дополнительных данных. Примечание. "40" — заводская настройка по умолчанию.
Устранение ошибок Автоперезагрузка Перегружать при простое Перегружать всегда Не перезагружать никогда Максимальное количество перезагрузок 1–20	Установка перезагрузки принтера при возникновении ошибки. Примечания. <ul style="list-style-type: none"> • "Перегружаться всегда" – значение по умолчанию для параметра "Автоперезагрузка". • "2" – значение по умолчанию для параметра "Макс. количество автоперезагрузок".
Восстановление печати Автопродолжение: Отключено 5 – 255	При возникновении определенных ситуаций в автономном режиме и их сохранении в течение указанного периода времени печать на принтере автоматически возобновляется. Примечание. Значение по умолчанию – "Отключено".
Восстановление печати Восстановление после замятия Вкл. Выкл. Автовыбор	Определяет, должен ли принтер повторять печать замятых страниц. Примечание. Значение по умолчанию – "Авто". Замятые страницы повторно распечатываются на принтере в том случае, если требуемый для хранения этой страницы объем памяти принтера не задействован для выполнения других задач.
Восстановление печати Помощник при замятиях Вкл. Выкл.	Настройка автоматической проверки замятия бумаги. Примечания. <ul style="list-style-type: none"> • Значение по умолчанию – "Вкл". Если выбрано значение "Вкл.", после извлечения замятой страницы принтер автоматически удаляет пустые или не полностью распечатанные страницы. • При выборе значения "Выкл." пользователь должен удалить бумагу из всех возможных мест замятия.

Параметр	Назначение
Восстановление печати Защита страницы: Выкл. Вкл.	Успешная печать страниц, которые могут не распечатываться в другом режиме. Примечания. <ul style="list-style-type: none"> • Значение по умолчанию – "Выкл.". При недостаточном объеме памяти для печати всей страницы распечатывается часть страницы. • Если выбрано значение "Вкл.", на принтере выполняется обработка страницы, обеспечивающая печать всей страницы.
Нажатие кнопки перехода в спящий ожидания Ничего не делать Спящий режим Гиббернация	Определение реакции принтера в состоянии ожидания на кратковременное нажатие кнопки "Спящий режим". Примечание. "Спящий режим" – значение по умолчанию.
Нажмите и удерживайте кнопку перехода в режим ожидания Ничего не делать Спящий режим Гиббернация	Определение реакции принтера в состоянии ожидания на длительное нажатие кнопки "Спящий режим". Примечание. "Ничего не делать" – значение по умолчанию.
Настройки производителя Не восстанавливать Восстановить сейчас	Использование всех заводских настроек по умолчанию, кроме настроек меню "Сеть/Порты". Примечания. <ul style="list-style-type: none"> • Значение по умолчанию – "Не восстанавливать". • При выборе команды "Восстановить сейчас" все загруженные файлы, хранящиеся в оперативной памяти, удаляются. Ресурсы, загруженные во флэш-память, не затрагиваются.
Пользовательское сообщение начального экрана Выкл. IP-адрес Имя узла Имя контакта Местоположение Имя нулевой конфигурации Пользовательский текст 1	Выбор пользовательского начального сообщения, которое отображается в качестве альтернативы сообщения о состоянии принтера. Примечание. Значение по умолчанию – "Выкл.".

Параметры печати

меню «Настройка»

Элемент	Назначение
Язык принтера Эмуляция PCL Эмуляция PS	<p>Служит для задания языка интерфейса принтера по умолчанию.</p> <p>Примечания.</p> <ul style="list-style-type: none"> • Эмуляция PCL - заводская настройка по умолчанию. • При выборе значения «Эмуляция PostScript» для обработки заданий на печать применяется интерпретатор PostScript. • При выборе значения «Эмуляция PCL» для обработки заданий на печать применяется интерпретатор PCL. • Задание языка принтера по умолчанию не препятствует передаче из прикладных программ заданий на печать с применением другого языка.
Область печати Стандартная Страница целиком	<p>Служит для задания логической и физической областей для печати.</p> <p>Примечания.</p> <ul style="list-style-type: none"> • Заводской настройкой по умолчанию является значение «Стандартная». При попытке печати данных за пределами области печати, определяемой значением «Стандартная», изображение распечатывается по границам этой области. • При выборе значения «Страница целиком» изображение можно переместить за пределы области печати, определяемые значением «Стандартная». Этот параметр влияет только на страницы, напечатанные с использованием интерпретатора PCL 5, и не оказывает влияния на страницы, напечатанные с помощью интерпретатора PCL XL или PostScript.
Устройство назначения ОЗУ Вспышка	<p>Настройка папки для сохранения загруженных файлов.</p> <p>Примечания.</p> <ul style="list-style-type: none"> • Заводской настройкой по умолчанию является значение «ОЗУ». Оперативная память (ОЗУ) предназначена для временного хранения загруженных ресурсов. • Загруженные файлы хранятся на карте флэш-памяти постоянно, даже когда принтер выключен. • Этот элемент меню отображается только в том случае, если установлена дополнительная флэш-память.
Сохранение ресурсов Вкл Выкл.	<p>Указание способа обработки временных загруженных файлов, например шрифтов и макросов, сохраненных в ОЗУ, при получении принтером задания на печать, для выполнения которого требуется больше памяти, чем доступно.</p> <p>Примечания.</p> <ul style="list-style-type: none"> • Заводской настройкой по умолчанию является значение «Выкл.». При настройке значения «Выкл» принтер сохраняет загруженные файлы, пока не потребует память. Загруженные ресурсы удаляются, если это требуется для обработки заданий на печать. • При выборе значения «Вкл.» загруженные ресурсы сохраняются в памяти принтера при сбросе принтера и при изменении языка. Если свободной памяти принтера становится недостаточно, отображается сообщение Переполнение памяти [38], но при этом загруженные файлы не удаляются.

Меню «Оформление»

Параметр	Чтобы
Стороны (двусторонняя печать) 1-сторонняя 2-сторонняя	<p>Указывает на то, применяется ли режим двусторонней печати («2-сторонняя») по умолчанию ко всем заданиям на печать.</p> <p>Примечания.</p> <ul style="list-style-type: none"> «1-сторонняя» – заводская настройка по умолчанию. Можно установить двустороннюю печать из программы. Для пользователей Windows: Нажмите Файл >Печать, затем нажмите Свойства, Настройки, Параметры или Настройка. Для пользователей Macintosh. Выберите Файл >Печать, а затем измените значения настроек в диалоговом окне печати и всплывающих меню.
Двусторонняя прошивка Длинная сторона Короткая сторона	<p>Определяет способ сшивания и печати двусторонних страниц.</p> <p>Примечания.</p> <ul style="list-style-type: none"> Значение по умолчанию, заданное изготовителем – Long Edge (Длинная сторона). При использовании переплета по длинной стороне страницы переплетаются по длинной кромке страницы (с левой стороны при использовании книжной ориентации и с верхней стороны при использовании альбомной ориентации). При использовании переплета по короткой стороне страницы переплетаются по короткой кромке страницы (с верхней стороны при использовании книжной ориентации и с левой стороны при использовании альбомной ориентации).
Копии 1–999	<p>Служит для задания значения по умолчанию числа копий каждого задания на печать.</p> <p>Примечание. Заводской настройкой по умолчанию является значение 1.</p>
Пустые страницы Не печатать Печать	<p>Указывает на то, требуется ли вставлять при печати задания чистые страницы.</p> <p>Примечание. Значение по умолчанию, заданное изготовителем – Do Not Print (не печатать).</p>
Разбор по копиям (1,1,1) (2,2,2) (1,2,3) (1,2,3)	<p>Формирование стопок последовательных страниц при печати нескольких копий.</p> <p>Примечание. «(1,2,3) (1,2,3)» – заводская настройка по умолчанию.</p>
Страницы-разделители Выкл. Между копиями Между заданиями Между страницами	<p>Указывает на то, требуется ли вставлять страницы-разделители.</p> <p>Примечания.</p> <ul style="list-style-type: none"> Заводской настройкой по умолчанию является значение «Выкл.». Настройка "Между копиями" вставляет пустой лист между каждым экземпляром задания на печать, если параметр "Разбор по копиям" установлен на "(1,2,3) (1,2,3)." Если параметр "Разбор по копиям" установлен на "(1,1,1) (2,2,2)," тогда пустая страница вставляется между каждым комплектом отпечатанных страниц, например, после всех страниц "1" и после всех страниц "2". При выборе значения "Между заданиями" чистые листы вставляются между заданиями на печать. При выборе значения "Между страницами" чистый лист вставляется после каждой страницы задания на печать. Этот параметр рекомендуется использовать при печати на прозрачных пленках, а также в тех случаях, когда требуется вставить в документ чистые листы.

Параметр	Чтобы
Источник страницы-разделителя Лоток [x] МУП	Служит для указания источника бумаги, из которого подаются страницы-разделители. Примечания. <ul style="list-style-type: none"> Значение по умолчанию, заданное изготовителем – «Лоток 1» (стандартный лоток). В меню «Бумага» для параметра «Конфигурация МУП» необходимо задать значение «Кассета», и тогда параметр «МУП» будет отображен в меню «Бумага».
Экономия бумаги Выкл. 2-стр./лист 3-стр./лист 4 стр 6 стр 9 стр 12 стр 16 стр	Печать нескольких страниц на одном листе бумаги. Примечания. <ul style="list-style-type: none"> Заводской настройкой по умолчанию является значение «Выкл.». После выбора числа страниц на одном листе размер каждой страницы изменится таким образом, чтобы на одном распечатываемом листе поместилось необходимое количество страниц.
Порядок экономии бумаги Горизонтально Обратн. горизонт. Обратн. вертик. Вертикально	Определение порядка, в котором распечатываются страницы на одном листе при использовании режима экономии бумаги. Примечания. <ul style="list-style-type: none"> Значение по умолчанию, заданное изготовителем, — «Горизонтально». Расположение страниц на листе зависит от их количества и ориентации (книжная или альбомная).
Ориентация экономии бумаги Авто Альбомная Книжная	Определение порядка, в котором распечатываются страницы на одном листе. Примечание. Заводской настройкой по умолчанию является значение «Авто». Выбор книжной или альбомной ориентации осуществляется автоматически.
Граница экономии бумаги Нет Сплошной	Печать рамок при использовании режима экономии бумаги. Примечание. Заводская настройка по умолчанию — «Нет».

Меню "Качество"

Параметр	Чтобы
Разрешение печати 300 dpi 600 dpi 1200 dpi Качество изображения 1200 Качество изображения 2400	Определяет качество печати в точках на дюйм. Примечание. Значение по умолчанию, заданное изготовителем, — 600 dpi.

Параметр	Чтобы
Усиление пикселей Выкл Шрифты По горизонтали По вертикали В обоих направлениях	Обеспечивает печать большего количества пикселей в кластере для более высокой четкости изображения при увеличении по горизонтали или по вертикали либо для улучшения качества печати шрифтов Примечание. Заводской настройкой по умолчанию является значение "Выкл".
Плотность тонера 1–10	Делает распечатанный документ более светлым или темным. Примечания. <ul style="list-style-type: none"> • Значение по умолчанию, заданное изготовителем — 8 • Выбор меньших значений способствует экономии тонера.
Улучшение тонких линий Вкл Выкл	Этот режим печати является предпочтительным для некоторых файлов, например, для архитектурных чертежей, карт, электронных схем и блок-схем. Примечания. <ul style="list-style-type: none"> • Заводской настройкой по умолчанию является значение "Выкл". • Можно установить значение этого параметра из программного обеспечения. Для пользователей Windows, нажмите File (файл) >Print (печать), затем нажмите Properties (свойства), Preferences (настройки), Options (параметры) или Setup (настройка). Для пользователей Macintosh: выберите Файл >Печать, а затем измените значения параметров в диалоговом окне печати и контекстных меню. • Чтобы установить значение этого параметра с помощью встроенного веб-сервера, введите в окне веб-браузера IP-адрес сетевого принтера.
Коррекция серого Автовыбор Выкл	Автоматически регулирует контрастность изображений. Примечание. Заводской настройкой по умолчанию является значение "Авто".
Яркость -6-6	Настройте осветления или затемнения печатного документа. При осветлении печатного документа обеспечивается экономия тонера. Примечание. Значение по умолчанию, заданное изготовителем — 0
Контрастность 0–5	Позволяет регулировать контрастность объектов печати. Примечание. Значение по умолчанию, заданное изготовителем — 0

Меню "Служебные"

Параметр	Чтобы
Форматировать флэш-память Да Нет	Выполните форматирование флэш-памяти. ПРЕДУПРЕЖДЕНИЕ. Возможность повреждения: Во время форматирования флэш-памяти не выключайте питание принтера. Примечания. <ul style="list-style-type: none"> Флэш-память добавляется к памяти принтера посредством установки в принтер дополнительной карты флэш-памяти. При выборе значения «Да» из флэш-памяти удаляются все данные. При выборе значения "Нет" запрос на форматирование отменяется. Для дополнительного модуля флэш-памяти не должна быть установлена блокировка чтения/записи или записи. Этот элемент меню отображается только в том случае, если установлена исправная карта флэш-памяти.
Активировать 16-ичный дамп	Обнаружение причины неполадки при выполнении задания на печать. Примечания. <ul style="list-style-type: none"> При выборе этого параметра все данные, передаваемые на принтер, распечатываются в шестнадцатеричном и символьном представлении, а управляющие коды не выполняются. Для выхода из режима шестнадцатеричной трассировки или его отключения перезапустите принтер.
Оценка заполнения Выкл Вкл	Расчет приблизительных значений заполнения страницы тонером, выраженный в процентах. Расчет печатается на отдельной странице после выполнения каждого задания. Примечание. Заводской настройкой по умолчанию является значение "Выкл".

Меню «XPS»

Компонент	Предназначение
Печатать страницы с ошибками Выкл. Вкл.	Печать страницы, содержащей сведения об ошибках, включая ошибки разметки XML. Примечание. Заводской настройкой по умолчанию является значение «Выкл.»

Меню «PostScript»

Элемент	Назначение
Печать ошибок PS Вкл Выкл.	Печать страницы с ошибкой PostScript. Примечание. Заводской настройкой по умолчанию является значение «Выкл.»
Заблокировать режим запуска PS Вкл Выкл.	Отключить SysStart файл. Примечание. Заводской настройкой по умолчанию является значение «Выкл.»

Элемент	Назначение
Приоритет шрифта Резидентный Вспышка	<p>Служит для задания порядка поиска шрифтов.</p> <p>Примечания.</p> <ul style="list-style-type: none"> • Значение по умолчанию, заданное изготовителем — «Встроенный». • Это меню доступно только если форматированная дополнительная карта флэш-памяти установлена и работает надлежащим образом. • Убедитесь, что карта флэш-памяти не защищена от чтения/записи, записи или с помощью пароля. • Для параметра «Размер буфера заданий» необходимо задать значение, отличное от 100%.

меню "Эмуляция PCL"

Параметр	Чтобы
Источник шрифта Резидентный Загрузка Вспышка Все	<p>Определяет набор шрифтов, используемых в меню «Название шрифта».</p> <p>Примечания.</p> <ul style="list-style-type: none"> • Значение по умолчанию, заданное изготовителем — "Встроенный". Отображает набор шрифтов по умолчанию, загруженный в ОЗУ на заводе-изготовителе. • При выборе значения «Загруженный» отображаются все шрифты, загруженные в ОЗУ. • При выборе параметра "Флэш-память" отображаются все встроенные в данное дополнительное устройство шрифты. Дополнительная флэш-память должна быть правильно отформатирована и не должна быть защищена от чтения/записи, записи или с помощью пароля. • При выборе значения "Все" отображаются все шрифты, доступные при выборе какого-либо из указанных выше значений.
Имя шрифта Courier 10	<p>Определяет конкретный шрифт и устройство, в котором он хранится.</p> <p>Примечание. Courier 10 — заводская настройка по умолчанию. Отображает название шрифта, идентификатор шрифта и местоположение хранения в принтере. Сокращения источника шрифтов: R соответствует Resident, F соответствует Flash, а D - Download.</p>
Набор символов 10U PC-8 12U PC-850	<p>Определяет набор символов для каждого названия шрифта.</p> <p>Примечания.</p> <ul style="list-style-type: none"> • 10U PC-8 относится к США. заводской настройкой по умолчанию. Набор символов по умолчанию, заданный изготовителем для других стран — "12UPC-850". • Набор символов состоит из алфавитно-цифровых символов, знаков препинания и специальных символов. Наборы символов поддерживают различные языки или специальную программу (например, для научных текстов применяется набор математических символов). Отображаются только поддерживаемые наборы символов.

Параметр	Чтобы
Парам. эмуляции PCL Размер шрифта 1,00–1008,00	Изменение размера (в пунктах) масштабируемых типографских шрифтов. Примечания. <ul style="list-style-type: none"> • Значение по умолчанию, заданное изготовителем — 12 • Размером шрифта называется высота символов шрифта. Один пункт составляет приблизительно 0,014 дюйма. • Минимальное изменение размера в пунктах составляет 0,25.
Парам. эмуляции PCL Шаг печати 0,08–100	Определяет ширину символов (количество sp) для масштабируемых моноширинных шрифтов. Примечания. <ul style="list-style-type: none"> • Значение по умолчанию, заданное изготовителем — 10 • Плотностью печати называется количество символов постоянной ширины на один дюйм. • Минимальное изменение плотности печати составляет 0,01 символов/дюйм. • Для немасштабируемых моноширинных шрифтов плотность печати отображается на дисплее, но не доступна для изменения.
Парам. эмуляции PCL Ориентация Книжная Альбомная	Служит для задания ориентации текста и графики на странице. Примечания. <ul style="list-style-type: none"> • Значение по умолчанию, заданное изготовителем, — "Книжная". При выборе значения "Книжная" текст и графика расположены параллельно короткой стороне страницы. • При выборе значения "Альбомная" текст и графика расположены параллельно длинной стороне страницы.
Парам. эмуляции PCL Строк на страницу 1 – 255	Определяет количество строк на каждой распечатываемой странице. Примечания. <ul style="list-style-type: none"> • Значение по умолчанию, заданное изготовителем для США — 60. Значение по умолчанию для других стран — 64. • Расстояние между строками при печати на принтере определяется значениями параметров "Строк на страницу", "Формат бумаги" и "Ориентация". Выберите формат бумаги и ориентацию, прежде чем задавать значение параметра «Строк на страницу».
Парам. эмуляции PCL Ширина A4 198 мм 203 мм	Обеспечивает печать на бумаге формата A4. Примечания. <ul style="list-style-type: none"> • 198 мм - заводская настройка по умолчанию. • Ширина страницы 203 мм соответствует печати восьмидесяти символов с плотностью печати 10 символов/дюйм.
Парам. эмуляции PCL Авто CR после LF Вкл Выкл	Указывает на то, выполняется ли автоматически возврат каретки (CR) после управляющей команды перевода строки (LF). Примечание. Заводской настройкой по умолчанию является значение "Выкл".
Парам. эмуляции PCL Авто LF после CR Вкл Выкл	Указывает на то, выполняется ли автоматически перевод строки (LF) после управляющей команды возврата каретки (CR). Примечание. Заводской настройкой по умолчанию является значение "Выкл".

Параметр	Чтобы
<p>Изменение номера лотка</p> <p>Назначить МУП Выкл Отсутствует 0 – 199</p> <p>Назначить лоток [X] Выкл Отсутствует 0 – 199</p> <p>Назначить ручн. под. Выкл Отсутствует 0 – 199</p> <p>Назнач руч под конвертов Выкл Отсутствует 0 – 199</p>	<p>Настройка принтера для работы с программным обеспечением принтера или приложениями, в которых применяется другая нумерация лотков, дополнительных лотков и других устройств подачи.</p> <p>Примечания.</p> <ul style="list-style-type: none"> • Заводской настройкой по умолчанию является значение "Выкл". • Значение «Нет» выбрать невозможно. Оно отображается только в том случае, если выбор осуществляется с помощью интерпретатора PCL5. При выборе этого параметра команда «Выбрать режим подачи» игнорируется. • Значения 0 – 199 позволяют присваивать пользовательские номера.
<p>Изменение номера лотка</p> <p>Просмотр заводских установок</p> <p>МУП: умолч. = 8 Л1: умолч. = 1 Л4: умолч. = 1 Л5: умолч. = 1 Л20: умолч. = 1 Л21: умолч. = 1 Конв: умолч. = 6 По умолч БумРуч = 2 Руч конв:умолч=3</p>	<p>Отображение номеров по умолчанию для всех лотков, дополнительных лотков и других устройств подачи.</p>
<p>Изменение номера лотка</p> <p>Восстан умолчания</p> <p>Да Нет</p>	<p>Восстановление использующихся по умолчанию номеров всех лотков и устройств подачи.</p>

Экономия денег с заботой об окружающей среде

Lexmark заботится об экологии и постоянно совершенствует свои принтеры с целью уменьшения их влияния на окружающую среду. При создании продукции мы учитываем экологические требования, проектируем упаковку, чтобы сократить расход материалов, проводим программы по сбору и переработке продукции. Подробнее см.:

- Глава “Уведомления”
- Раздел “Забота об экологии” на веб-узле Lexmark www.lexmark.com/environment
- Программа утилизации Lexmark на веб-узле www.lexmark.com/recycle

Выбрав определенные настройки или задачи принтера, вы можете значительно сократить влияние принтера на окружающую среду. В этой главе описаны параметры и задачи, которые помогут пользователю внести свой вклад в охрану окружающей среды.

Экономия бумаги и тонера

Как показывают исследования, примерно 80% углекислого газа, выбрасываемого в атмосферу в результате использования принтера, связано с использованием бумаги. Можно существенно уменьшить уровень выброса углекислого газа благодаря использованию бумаги, изготовленной из вторсырья, а также выполняя такие рекомендации, как печать на обеих сторонах бумаги, а также печать нескольких страниц на одном листе бумаги.

Использование бумаги, изготовленной из вторсырья

Поскольку компания Lexmark заботится о защите окружающей среды, она поддерживает использование офисной бумаги, изготовленной из вторсырья специально для лазерных принтеров. Для получения дополнительных сведений о бумаге из вторсырья, которую можно использовать для печати на данном принтере, см. раздел [«Использование бумаги, изготовленной из вторсырья, и другой офисной бумаги» на стр. 45.](#)

Экономия расходных материалов

Печать на обеих сторонах бумаги

Если в вашей модели принтера есть поддержка двусторонней печати, можно выбрать печать только на одной или обеих сторонах.

Примечания.

- Двусторонняя печать является параметром по умолчанию в драйвере печати.
- Полный список поддерживаемых устройств по странам см. на сайте <http://support.lexmark.com>.

Печать нескольких страниц на одном листе бумаги

Можно печатать до 16 последовательных страниц многостраничного документа на одной стороне листа, настроив многостраничную печать (N-страниц) для задания печати.

Проверка точность первого черновика

Перед печатью или созданию нескольких копий документа:

- Для проверки макета документа перед печатью можно использовать функцию предварительного просмотра.
- Распечатайте одну копию документа, чтобы проверить точность содержимого и формата.

Предотвращение замятий бумаги

Правильно настройте тип и размер бумаги во избежание замятий. Подробнее см. [«Предотвращение замятия материалов для печати» на стр. 108.](#)

Экономия энергии

Использование экономичного режима

Используйте экономичный режим для сокращения влияния принтера на окружающую среду.

1 На панели управления принтера выберите:

 > **Параметры** >  > **Общие параметры** >  > **Экономичный режим** >  > и выберите нужный параметр

Параметр	Чтобы
Выкл.	Использование заводских настроек по умолчанию для всех настроек, связанных с экономичным режимом. При данной настройке принтер работает с максимальными характеристиками.
Энергосбережение	Сокращается потребление энергии, в особенности, когда принтер не активен. <ul style="list-style-type: none"> • Двигатели принтера не запускаются до тех пор, пока документ не будет готов к печати. Перед печатью первой страницы может быть небольшая задержка. • Принтер переходит в спящий режим после минуты простоя.
Энергия/Бумага	Использование всех настроек, связанных с режимами энергопотребления и бумаги.
Бумага	<ul style="list-style-type: none"> • Включение функции автоматической двусторонней печати. • Выключается функция печати журнала.

2 Нажмите .

Использование режима гибернации

Режим гибернации – это режим работы с самым низким энергопотреблением.

Примечания.

- По умолчанию принтер переходит в режим гибернации через три дня.
- Перед отправкой задания на печать выведите принтер из режима гибернации. Аппаратный сброс или длительное нажатие на кнопку перехода в спящий режим выводит принтер из режима гибернации.
- Если принтер находится в режиме гибернации, встроенный веб-сервер отключен.

1 На панели управления принтера выберите:



2 Выберите **Нажать кнопку перехода в спящий режим** или **Нажать и удерживать кнопку перехода в спящий режим**, затем нажмите **ОК**.

3 Нажмите **Гибернация** > **ОК**.

Настройка спящего режима

Использование Embedded Web Server

1 Откройте веб-браузер и в поле адреса введите IP-адрес принтера.

Примечания.

- Распечатайте страницу настройки сети или настроек меню и найдите IP-адрес в разделе TCP/IP.
- Если используется прокси-сервер, временно отключите его, чтобы обеспечить правильную загрузку веб-страницы.

2 Click **Параметры** > **Общие параметры** > **Время ожидания**.

3 В поле «Спящий режим» введите количество минут ожидания принтера до перехода в спящий режим.

4 Нажмите кнопку **Отправить**.

Использование программы настройки принтера на компьютере (только для Windows)

- Доступ к меню «Настройка» с помощью служебной программы настройки локального принтера.

Настройка времени ожидания гибернации

Параметр «Время ожидания гибернации» позволяет задать промежуток времени, по истечении которого принтер после обработки задания переходит в состояние пониженного энергопотребления.

Использование Embedded Web Server

1 Откройте веб-обозреватель и в поле адреса введите IP-адрес принтера.

Примечания.

- Распечатайте страницу настройки сети или настроек меню и найдите IP-адрес в разделе TCP/IP. IP-адрес отображается в виде четырех наборов цифр, разделенных точками, например 123.123.123.123.
- Если используется прокси-сервер, временно отключите его, чтобы обеспечить правильную загрузку веб-страницы.

2 Выберите **Параметры >Общие параметры >Время ожидания.**

3 В меню «Время ожидания гибернации» выберите количество часов, дней, недель или месяцев ожидания принтера до перехода в состояние пониженного энергопотребления.

4 Нажмите кнопку **Отправить.**

Использование программы настройки принтера на компьютере

В зависимости от операционной системы для доступа к меню «Время ожидания гибернации» необходима служебная программа настройки локального принтера или программа Print Settings.

Использование планирования режимов питания

Параметр «Планирование режимов питания» позволяет пользователю запланировать переход принтера в состояние пониженного энергопотребления или готовности.

Использование Embedded Web Server

1 Откройте веб-обозреватель и в поле адреса введите IP-адрес принтера.

Примечания.

- Распечатайте страницу настройки сети или настроек меню и найдите IP-адрес в разделе TCP/IP. IP-адрес отображается в виде четырех наборов цифр, разделенных точками, например 123.123.123.123.
- Если используется прокси-сервер, временно отключите его, чтобы обеспечить правильную загрузку веб-страницы.

2 Выберите **Параметры >Общие параметры >Планирование режимов питания.**

3 В меню «Действие» выберите режим питания.

4 В меню «Время» выберите время.

5 В меню «Дни» выберите день или дни.

6 Нажмите **Добавить.**

Использование программы настройки принтера на компьютере (только для Windows)

- Доступ к меню «Планирование режимов питания» с помощью служебной программы настройки локального принтера.

Утилизация

Компания Lexmark предлагает программы сбора, а также экологичные способы утилизации. Подробнее см.:

- Глава “Уведомления”
- Раздел "Забота об экологии" на веб-узле Lexmark www.lexmark.com/environment
- Программа утилизации Lexmark на веб-узле www.lexmark.com/recycle

Утилизация продуктов Lexmark

Чтобы вернуть продукты Lexmark на переработку:

- 1 Перейдите на сайт www.lexmark.com/recycle.
- 2 Найдите тип продукта, который необходимо утилизировать, а затем выберите страну или регион в списке.
- 3 Следуйте инструкциям на экране компьютера.

Примечание. Расходные материалы принтера и оборудование, не вошедшее в список программы возврата и утилизации Lexmark, могут быть утилизированы в вашем местном пункте приема утильсырья. За информацией о возможности приемки этих предметов обратитесь в местный пункт приема утильсырья.

Утилизация упаковки Lexmark

Компания Lexmark постоянно стремится использовать минимальное количество упаковочных материалов. Меньшее количество упаковочных материалов обеспечивает максимально эффективную транспортировку принтеров Lexmark, после которой придется выбрасывать меньше упаковочных материалов. Благодаря подобной оптимизации снижается уровень выброса парниковых газов, обеспечивается экономия энергии и сохранение природных ресурсов.

Картонные упаковки Lexmark могут полностью перерабатываться в тех местах, где имеется возможность переработки гофрированной бумаги. В вашей местности подобные пункты по переработке могут отсутствовать.

Используемый в упаковке изделий Lexmark пенопласт поддерживает переработку в соответствующих пунктах. В вашей местности подобные пункты по переработке могут отсутствовать.

При возврате картриджа в Lexmark можно повторно использовать коробку, в которой поставлялся картридж. Компания Lexmark утилизирует эту коробку.

Возврат картриджей Lexmark для повторного использования или утилизации

Благодаря программе Lexmark по сбору картриджей каждый год удается предотвратить попадание на свалку миллионов картриджей. Компания Lexmark предлагает своим заказчикам просто и бесплатно вернуть использованные картриджи для повторного использования или переработки. Абсолютно все возвращаемые в Lexmark пустые картриджи либо используются повторно, либо разбираются для утилизации. Коробки, используемые для возврата картриджей, также утилизируются.

Чтобы вернуть картриджи в компанию Lexmark для повторного использования или утилизации, следуйте указаниям, прилагаемым к принтеру или картриджу, а также используйте наклейку с предварительной оплатой пересылки. Можно также установить следующие компоненты.

- 1** Перейдите на сайт www.lexmark.com/recycle.
- 2** В разделе "Картриджи с тонером" выберите необходимую страну в списке.
- 3** Следуйте инструкциям на экране компьютера.

Закрепление принтера

Установка секретного замка

В принтере предусмотрена возможность установки секретного замка. В указанном месте прикрепите секретный замок, совместимый с большинством портативных компьютеров, чтобы заблокировать принтер.



Заявление об энергозависимости

В принтере есть разные типы памяти, в которых хранятся параметры устройства и сети, а также пользовательские данные.

Тип памяти	Описание
Энергозависимая память	В устройстве используется стандартная <i>оперативная память</i> (ОЗУ) для временной буферизации пользовательских данных во время простых заданий печати.
Энергонезависимая память	В устройстве может быть два типа энергонезависимой памяти: EEPROM и NAND (флэш-память). Оба типа памяти используются для хранения данных оперативной системы, параметров устройства и сети.



Удаляйте содержимое установленного в вашем принтере устройства памяти в следующих ситуациях.

- Вывод принтера из эксплуатации.
- Перемещение принтера в другой отдел или местоположение.
- Обслуживание принтера сторонними организациями.
- Отправка принтера на сервисное обслуживание.
- Продажа принтера другой организации

Очистка энергозависимой памяти

Для энергозависимой памяти (RAM) принтера требуется питание для хранения информации. Для удаления хранящихся в буфере данных просто выключите принтер.

Очистка энергонезависимой памяти

- 1 Выключите принтер.
- 2 При включении принтера на панели управления нажмите и удерживайте кнопку  и кнопку со стрелкой вправо. Отпустите кнопки только при появлении меню «Конфигурация».
- 3 С помощью кнопок со стрелками выберите пункт **Удалить все параметры**, а затем нажмите .

Во время данного процесса принтер перезагрузится несколько раз.

Примечание. При выполнении команды «Удалить все параметры» из памяти принтера будут безопасно удалены параметры устройства, решения, задания и пароли принтера.

- 4 С помощью кнопок со стрелками выберите пункт **Выход из меню**, а затем нажмите кнопку .
- Принтер выполнит сброс настроек, а затем вернется в обычный рабочий режим.

Поиск сведений о безопасности принтера

Если требуется высокая безопасность, могут быть необходимы дополнительные действия, чтобы доступ к хранящимся в принтере конфиденциальным данным имели только уполномоченные лица. Для получения дополнительных сведений посетите [веб-страницу безопасности Lexmark](#) или см. *руководство администратора: Встроенный веб-сервер — безопасность* по адресу <http://support.lexmark.com>.

Обслуживание принтера

ПРЕДУПРЕЖДЕНИЕ. Возможность повреждения: Несоблюдение условий для поддержки оптимальной производительности принтера или несвоевременная замена деталей и расходных материалов может привести к повреждению принтера.

Чистка принтера

Чистка принтера

Примечание. Эту задачу, возможно, потребуется выполнять через каждые несколько месяцев.

ПРЕДУПРЕЖДЕНИЕ. Возможность повреждения: Повреждения принтера, возникшие вследствие несоблюдения правил при перемещении, не подпадают под действие гарантии на принтер.

- 1 Убедитесь, что принтер выключен и отключен от электророзетки.



ВНИМАНИЕ-ОПАСНОСТЬ ПОРАЖЕНИЯ ТОКОМ: Во избежание поражения электрическим током при чистке корпуса принтера, прежде чем продолжить, отсоедините кабель питания от электророзетки и отсоедините все кабели принтера.

- 2 Извлеките всю бумагу из стандартного лотка и многофункционального устройства подачи.
- 3 Удалите пыль, ворс, остатки бумаги вокруг принтера мягкой щеткой или пылесосом.
- 4 Смочите в воде чистую ткань без ворса и протрите ею внешние части принтера.

ПРЕДУПРЕЖДЕНИЕ. Возможность повреждения: Не пользуйтесь бытовыми чистящими средствами или растворами, поскольку они могут повредить покрытие принтера.

- 5 Перед печатью убедитесь, что все области принтера сухие.

Проверка состояния компонентов и расходных материалов

При необходимости замены расходного материала или проведения обслуживания отображается сообщение.

Проверка состояния компонентов и расходных материалов

Использование встроенного веб-сервера

- 1 Откройте веб-браузер и в поле адреса введите IP-адрес принтера.

Примечания.

- В разделе TCP/IP меню «Сеть/Порты» проверьте IP-адрес принтера. IP-адрес отображается в виде четырех наборов цифр, разделенных точками, например 123.123.123.123.

- Если используется прокси-сервер, временно отключите его, чтобы обеспечить правильную загрузку веб-страницы.

2 Откройте вкладку **Состояние устройства**.

Использование панели управления

В зависимости от модели принтера, выполните следующие команды:

-  >Отчеты >  >Статистика устройства > 

Примечание. Вы можете просматривать состояние компонентов и расходных материалов в разделе «Информация о расходных материалах» для распечатанных страниц.

-  >Состояние/Расходные материалы >  >Просмотр расходных материалов > 

Предполагаемое количество оставшихся страниц

Предполагаемое количество оставшихся страниц подсчитывается на основе текущей истории печати, выполненной на принтере. Реальное количество может существенно отличаться от предполагаемого и зависит от многих факторов, например, от распечатываемого документа, настроек качества печати и других настроек принтера.

Количество оставшихся страниц может уменьшиться, если реальное потребление чернил отличается от того, которое было раньше. Если вы основываетесь на этих оценках перед покупкой или заменой расходных материалов, примите во внимание, что они не всегда отражают реальную ситуацию. Исходные подсчеты рассчитываются на основе данных о потреблении чернил, рассчитанных в соответствии с методами проверки и стандартами по содержанию страницы Международной организации по стандартизации.

* Заявленная средняя емкость при непрерывном заполнении страницы для черного или комбинированного картриджа соответствует стандарту ISO/IEC 19752.

Заказ расходных материалов

Для заказа компонентов и расходных материалов в США получите информацию о ближайших уполномоченных дилерах Lexmark по телефону 1-800-539-6275. В других странах и регионах перейдите по адресу www.lexmark.com или обратитесь по месту приобретения принтера.

Примечание. Все оценки срока службы расходных материалов сделаны для печати на обычной бумаге формата Letter или A4.

Использование подлинных расходных материалов, услуг и запчастей Lexmark.

Принтер Lexmark наиболее эффективно работает с подлинными расходными материалами и деталями Lexmark. Использование расходных материалов или деталей сторонних производителей может снизить производительность, надежность или срок службы принтера и его компонентов формирования изображения. Использование расходных материалов или деталей сторонних производителей может повлиять на гарантию. Ущерб, возникший в результате использования расходных материалов или деталей сторонних производителей, не покрывается гарантией. Все индикаторы срока службы предназначены для работы с расходными материалами и деталями Lexmark и могут выдавать непредвиденные результаты при использовании расходных материалов или деталей сторонних производителей. Использование компонентов формирования изображения дольше предусмотренного срока службы может повредить принтер Lexmark или связанные компоненты.

Заказ картриджей с тонером

Примечания.

- Расчетный ресурс картриджа указан в соответствии стандарту ISO/IEC 19752.
- Печать с очень малой областью покрытия в течение продолжительного времени может негативно повлиять на эффективность.

Элемент	Возвращаемый картридж
США и Канада	
Картридж с тонером	501
Картридж высокой емкости с тонером	501H
Картридж сверхвысокой емкости с тонером	501X ¹
Картридж с тонером сверхвысокой емкости	501U ²
Европейский Союз, Европейская Экономическая Зона и Швейцария	
Картридж с тонером	502
Картридж высокой емкости с тонером	502H
Картридж сверхвысокой емкости с тонером	502X ¹
¹ Этот картридж поддерживается только моделями MS410d, MS410dn, MS510dn, MS610dn и MS610de. ² Этот картридж поддерживается только моделями MS510dn, MS610dn и MS610de. Подробная информация о странах, относящихся к различным регионам, представлена на веб-странице www.lexmark.com/regions .	

Элемент	Возвращаемый картридж
Картридж с тонером сверхвысокой емкости	502U ²
Азиатско-Тихоокеанский регион (в том числе Австралия и Новая Зеландия)	
Картридж с тонером	503
Картридж высокой емкости с тонером	503H
Картридж сверхвысокой емкости с тонером	503X ¹
Картридж с тонером сверхвысокой емкости	503U ²
Латинская Америка (в том числе Пуэрто-Рико и Мексика)	
Картридж с тонером	504
Картридж высокой емкости с тонером	504H
Картридж сверхвысокой емкости с тонером	504X ¹
Картридж с тонером сверхвысокой емкости	504U ²
Африка, Ближний Восток, Центральная и Восточная Европа и страны СНГ	
Картридж с тонером	505
Картридж высокой емкости с тонером	505H
Картридж сверхвысокой емкости с тонером	505X ¹
Картридж с тонером сверхвысокой емкости	505U ²
¹ Этот картридж поддерживается только моделями MS410d, MS410dn, MS510dn, MS610dn и MS610de. ² Этот картридж поддерживается только моделями MS510dn, MS610dn и MS610de. Подробная информация о странах, относящихся к различным регионам, представлена на веб-странице www.lexmark.com/regions .	

Элемент	Обычный картридж
Все страны	
Картридж высокой емкости с тонером	500HA ¹
Картридж сверхвысокой емкости с тонером	500XA ²
Картридж с тонером сверхвысокой емкости	500UA ³
¹ Этот картридж поддерживается только моделями MS310d и MS310dn. ² Этот картридж поддерживается только моделями MS410d и MS410dn. ³ Этот картридж поддерживается только моделями MS510dn, MS610dn и MS610de.	

Заказ блока формирования изображения

Печать с очень малой областью покрытия в течение продолжительного времени может стать причиной выхода из строя деталей блока формирования изображений раньше, чем закончится тонер в картридже.

Для получения дополнительных сведений о замене блока формирования изображения см. прилагаемые к нему инструкции.

Наименование детали	Программа возврата картриджей Lexmark	Обычный
Блок формирования изображения	500Z	500ZA

Хранение расходных материалов

Расходные материалы для принтера следует хранить в чистом прохладном помещении. Неиспользованные расходные материалы храните в фирменной упаковке указанной стороной вверх.

Не допускайте воздействия на расходные материалы следующих факторов:

- прямой солнечный свет;
- температура выше 35°C;
- высокая влажность (более 80%);
- атмосфера с повышенным содержанием солей;
- агрессивные газы;
- пыль.

Замена расходных материалов

Замена картриджа

1 Нажмите кнопку на правой панели принтера и откройте переднюю дверцу.

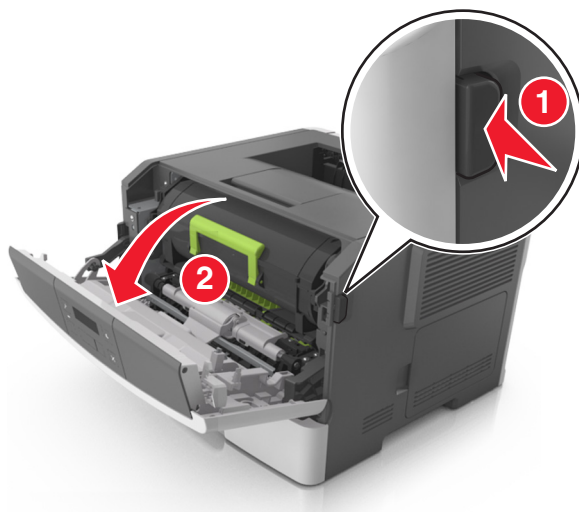

- 2 Вытяните картридж с тонером за ручку.

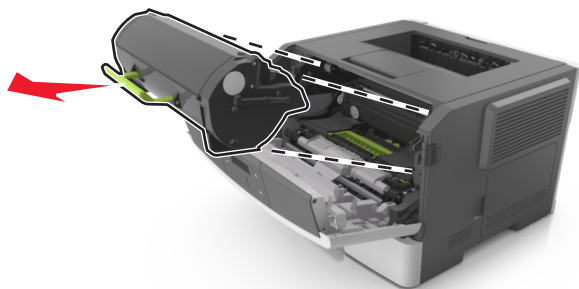

- 3 Извлеките картридж с тонером и снимите весь упаковочный материал.

- 4 Встряхните новый картридж, чтобы перераспределить тонер.

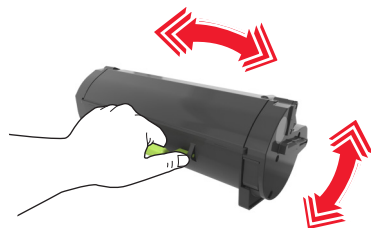

- 5 Установите картридж с тонером в принтер, совместив стрелки на боковых направляющих картриджа со стрелками на боковых направляющих внутри принтера.

ПРЕДУПРЕЖДЕНИЕ. Возможность повреждения: Не оставляйте формирователь изображения под воздействием света дольше 10 минут. Длительное воздействие света может привести к снижению качества печати.

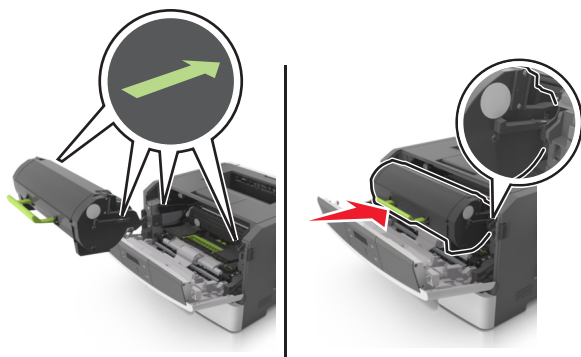

- 6 Закройте переднюю дверцу.

Замена блока формирования изображения

1 Нажмите кнопку на правой панели принтера и откройте переднюю дверцу.

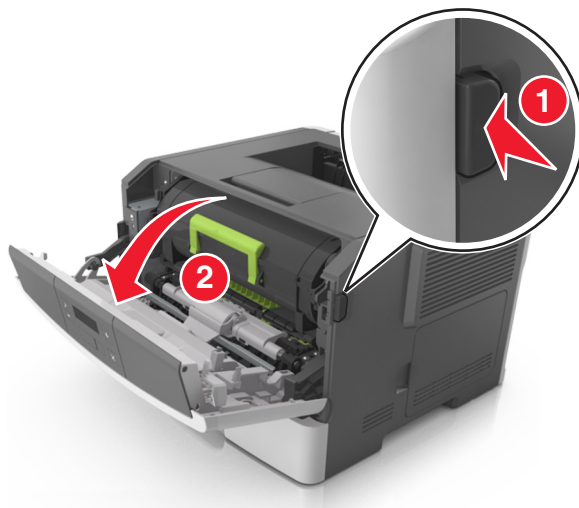

2 Вытяните картридж с тонером за ручку.

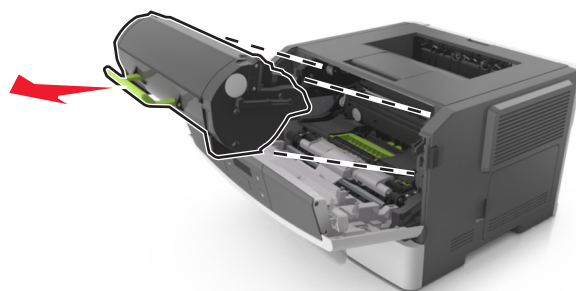

3 Поднимите зеленую ручку и извлеките формирователь изображения из принтера.

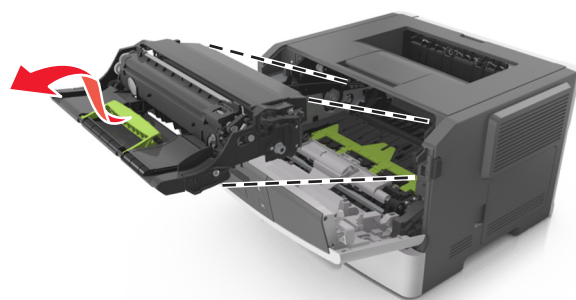

- 4 Распакуйте новый блок формирования изображения, затем встряхните его.

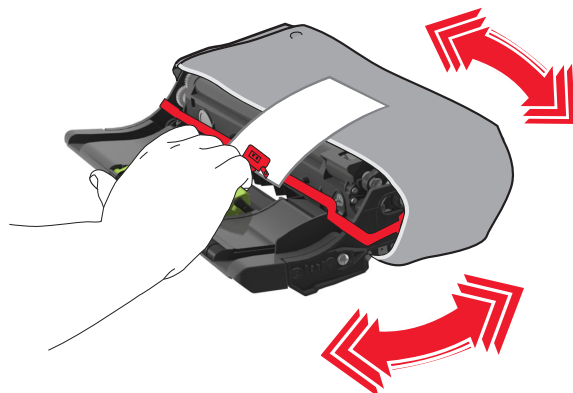

- 5 Снимите весь упаковочный материал с блока формирования изображений.

ПРЕДУПРЕЖДЕНИЕ. Возможность повреждения: Не оставляйте формирователь изображения под воздействием света дольше 10 минут. Длительное воздействие света может привести к снижению качества печати.

ПРЕДУПРЕЖДЕНИЕ. Возможность повреждения: Не прикасайтесь к фотобарабану. В последствии это может привести к снижению качества печати.

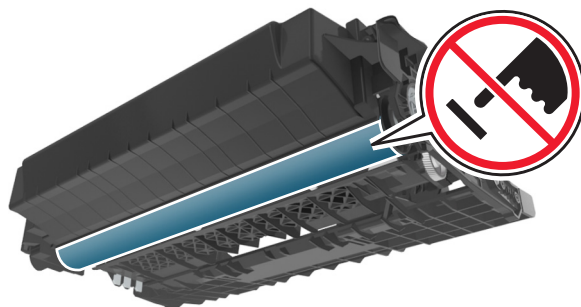

- 6 Установите блок формирования изображения в принтер, совместив стрелки на боковых направляющих блока формирования изображения со стрелками на боковых направляющих внутри принтера, а потом вставьте формирователь в принтер.

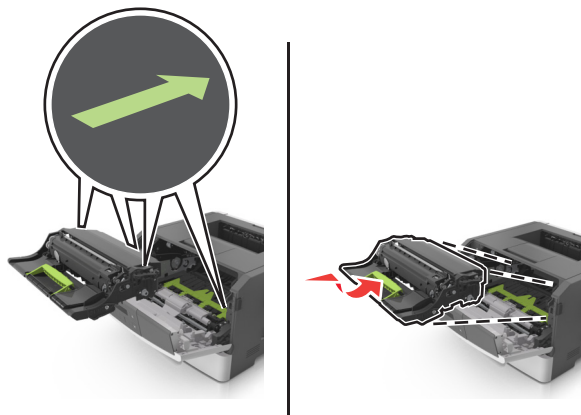

- 7 Установите картридж с тонером в принтер, совместив стрелки на боковых направляющих картриджа со стрелками на боковых направляющих внутри принтера.

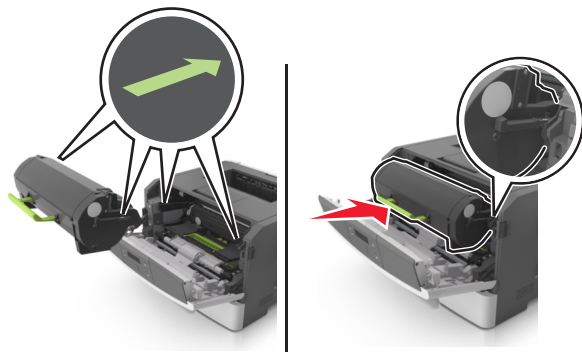

- 8 Закройте переднюю дверцу.

Перемещение принтера

Подготовка к перемещению принтера

⚠ ВНИМАНИЕ-ВОЗМОЖНОСТЬ ТРАВМЫ: Прежде чем перемещать принтер, во избежание травм и повреждений принтера выполняйте следующие указания.

- Выключите принтер с помощью выключателя и отсоедините кабель питания от электрической розетки.
- Перед перемещением принтера отсоедините от него все кабели.
- Если установлен дополнительный лоток, сначала извлеките его из принтера. Чтобы удалить дополнительный лоток, сдвиньте фиксатор с правой стороны лотка по направлению к передней части лотка, пока не услышите щелчок.



- Поднимайте принтер за выемки для рук с обеих сторон принтера.
- Следите за тем, чтобы при опускании принтера ваши пальцы не оказались под принтером.
- Перед настройкой принтера убедитесь в наличии вокруг него достаточного свободного пространства.

Используйте кабель питания, входящий в комплект поставки данного продукта или одобренный изготовителем.

ПРЕДУПРЕЖДЕНИЕ. Возможность повреждения: Повреждения принтера, возникшие вследствие несоблюдения правил при перемещении, не подпадают под действие гарантии на принтер.

Перемещение принтера

При перемещении принтера и дополнительных аппаратных модулей необходимо предпринимать нижеперечисленные меры предосторожности.

- Габариты тележки, используемой для перемещения принтера, должны соответствовать габаритам основания принтера.
- Габариты тележки, используемой для перемещения дополнительных аппаратных модулей, должны соответствовать габаритам этих модулей.
- Удерживайте принтер в вертикальном положении.
- Избегайте резких движений.

Транспортировка принтера

При транспортировке принтера используйте оригинальную упаковку.

Управление принтером

Поиск расширенной информации о сети и данных для администратора

В этой главе описаны основные задачи администратора по поддержке с использованием Embedded Web Server. Для получения сведений о дополнительных задачах по поддержке системы см. *Руководство по работе в сети* на компакт-диске с программным обеспечением и документацией или в документе *Техника безопасности по использованию Embedded Web Server. Руководство администратора* доступном на веб-узле службы поддержки Lexmark по адресу <http://support.lexmark.com>.

Доступ к удаленной панели управления

Удаленная панель управления на экране компьютера дает возможность взаимодействовать с панелью управления принтера без физического контакта с сетевым принтером. На экране компьютера отображается состояние принтера и задачи, относящиеся к печати.

- 1 Откройте веб-браузер и в поле адреса введите IP-адрес принтера.

Примечания.

- Распечатать страницу настроек сети или страницы настроек меню и найти IP-адрес в разделе TCP/IP. IP-адрес отображается в виде четырех наборов цифр, разделенных точками, например 123.123.123.123.
- Если используется прокси-сервер, временно отключите его, чтобы обеспечить правильную загрузку веб-страницы.

- 2 Нажмите **Enter**, чтобы открыть веб-страницу принтера.

- 3 Щелкните **Удаленная панель управления >Run Remote Panel (Запустить удаленную панель)**.

Примечание. Для запуска удаленной панели управления требуется надстройка Java.

Просмотр отчетов

Можно просмотреть некоторые отчеты из Embedded Web Server. Эти отчеты удобны при оценке состояния принтера, сети и расходных материалов.

- 1 Откройте веб-обозреватель и в поле адреса введите IP-адрес принтера.

Примечания.

- В разделе TCP/IP меню «Сеть/порты» проверьте IP-адрес принтера. IP-адрес отображается в виде четырех наборов цифр, разделенных точками, например 123.123.123.123.
- Если используется прокси-сервер, временно отключите его, чтобы обеспечить правильную загрузку веб-страницы.

- 2 Щелкните **Отчеты**, а затем выберите тип отчета, который необходимо просмотреть.

Настройка уведомлений о расходных материалах из встроенного веб-сервера

С помощью выбора предупреждений можно определить, каким образом вы будете получать уведомления о том, что расходные материалы находятся на довольно низком уровне, низком уровне, очень низком уровне, или исчерпали свой- ресурс.

Примечания.

- Для картриджа с тонером и блока формирования изображений можно выбирать оповещения.
- Все выбираемые предупреждения можно установить для довольно низкого уровня, низкого уровня, очень низкого уровня. Не все выбираемые предупреждения можно установить для состояния, когда -расходные материалы-полностью исчерпали свой ресурс.
Предупреждение-по электронной почте доступно для всех состояний расходных материалов.
- Процент приблизительного остатка расходного материала, который служит сигналом для запуска предупреждения, можно установить для нескольких расходных материалов и некоторых состояний расходных материалов.

1 Откройте веб-браузер и в поле адреса введите IP-адрес принтера.

Примечания.

- В разделе TCP/IP меню «Сеть/Порты» проверьте IP-адрес принтера. IP-адрес отображается в виде четырех наборов цифр, разделенных точками, например 123.123.123.123.
- Если используется прокси-сервер, временно отключите его, чтобы обеспечить правильную загрузку веб-страницы.

2 Щелкните **Параметры >Параметры печати >Уведомления о расходных материалах.**

3 В раскрывающемся списке каждого расходного материала выберите один из следующих вариантов уведомления:

Уведомление	Описание
Выкл	Обычное поведение принтера для всех расходных материалов
Только SNMP	Принтер создает сообщение о неполадке простого протокола сетевого администрирования (SNMP) при достижении определенного состояния расходного материала. Состояние расходного материала появляется на странице меню и странице состояния.
Только эл. почта	Принтер создает сообщение эл.-почты при достижении состояния расходного материала. Состояние расходного материала появляется на странице меню и странице состояния.
Предупреждение	На принтере отображается предупреждающее сообщение и создается сообщение эл.-почты о состоянии расходного материала. Принтер не останавливается при достижении состояния расходного материала.
Останов, допускающий продолжение работы ¹	Принтер прекращает обработку заданий при достижении состояния расходного материала, и пользователь должен нажать на кнопку, чтобы продолжить печать.

¹ Принтер создает сообщение эл. почты о состоянии расходного материала, когда уведомление о расходных материалах включено.

² Во избежание поломки, принтер останавливается, когда некоторые расходные материалы заканчиваются.

Уведомление	Описание
Останов, не допускающий продолжение работы ^{1,2}	Принтер прекращает обработку заданий при достижении состояния расходного материала. Для продолжения печати требуется заменить расходный материал.
<p>¹ Принтер создает сообщение эл. почты о состоянии расходного материала, когда уведомление о расходных материалах включено.</p> <p>² Во избежание поломки, принтер останавливается, когда некоторые расходные материалы заканчиваются.</p>	

4 Нажмите кнопку **Отправить**.

Копирование параметров на другие принтеры

Примечание. Эта функция имеется только на сетевых принтерах.

1 Откройте веб-браузер и в поле адреса введите IP-адрес принтера.

Примечания.

- В разделе TCP/IP меню «Сеть/Порты» проверьте IP-адрес принтера. IP-адрес отображается в виде четырех наборов цифр, разделенных точками, например 123.123.123.123.
- Если используется прокси-сервер, временно отключите его, чтобы обеспечить правильную загрузку веб-страницы.

2 Выберите **Копировать параметры принтера**.

3 Чтобы изменить язык, выберите язык в раскрывающемся списке, а затем щелкните **Щелкните здесь, чтобы выбрать язык**.

4 Выберите **Параметры принтера**.

5 В соответствующие поля введите IP-адрес исходного и конечного принтера.

Примечание. Чтобы добавить или удалить целевой принтер, щелкните **Добавить целевой IP** или **Удалить целевой IP**.

6 Выберите **Копировать параметры принтера**.





Восстановление значений по умолчанию, заданных изготовителем

Если требуется сохранить список текущих настроек меню для справки, прежде чем восстанавливать заводские настройки по умолчанию, распечатайте страницу настроек меню. Для получения дополнительных сведений см. раздел [«Печать страницы параметров меню» на стр. 26](#).

Если необходим более комплексный способ восстановления используемых по умолчанию заводских настроек, воспользуйтесь функцией «Удалить все параметры». Подробнее см. [«Очистка энергонезависимой памяти» на стр. 93](#).

ПРЕДУПРЕЖДЕНИЕ. Возможность повреждения: При восстановлении заводских настроек по умолчанию восстанавливаются исходные заводские настройки для большинства параметров принтера. Исключения: язык дисплея, пользовательские форматы и сообщения, а также параметры меню «Сеть/порт». Все загруженные файлы, хранящиеся в оперативной памяти, удаляются.

На панели управления принтера выберите:

 > **Параметры** >  > **Общие параметры** >  > **Заводские настройки по умолчанию** >  > **Восстановить сейчас** > 

Создание PIN-кода для панели управления принтера

С помощью меню «Защита PIN-кодом» позволяет ограничивать доступ к меню с панели управления принтера. Для ограничения доступа к меню создайте Персональный идентификационный номер (PIN-код), а затем назначьте PIN-код для каждого меню.

1 Откройте веб-обозреватель и в поле адреса введите IP-адрес принтера.

Примечания.

- В разделе TCP/IP меню «Сеть/порты» проверьте IP-адрес принтера. IP-адрес отображается в виде четырех наборов цифр, разделенных точками, например 123.123.123.123.
- Если используется прокси-сервер, временно отключите его, чтобы обеспечить правильную загрузку веб-страницы.

2 Выберите **Параметры > Безопасность > Защита PIN-кодом**.

3 В разделе «Создать PIN-код пользователя» или «Создать PIN-код администратора» введите PIN-код.

Примечание. Длина PIN-кода не должна превышать 16 символов.

4 Нажмите кнопку **Изменить**.

5 В любом меню в разделах «Административные меню», «Управление» или «Доступ к функциям» выберите параметр **Защищено PIN-кодом пользователя**, или **Защищено PIN-кодом администратора**, или **Защищено PIN-кодом пользователя и администратора**.

Примечание. При использовании PIN-кода администратора вы все равно будете иметь доступ к меню, защищенным PIN-кодом пользователя.

6 Нажмите кнопку **Отправить**.

При попытке доступа к защищенному PIN-кодом меню с панели управления принтера потребуется ввести PIN-код.

Примечание. После ввода последнего символа PIN-кода обязательно нажмите кнопку  на панели управления принтера и удерживайте ее больше трех секунд.

Устранение замятий

Тщательный выбор бумаги и специальных материалов для печати, а также правильная их загрузка позволяют предотвратить большинство возможных замятий. В случае замятия выполните действия, описанные в этой главе.

Примечание. По умолчанию для параметра "Восстановление после замятия" задано значение "Авто". Замятые страницы повторно распечатываются на принтере в том случае, если требуемый для хранения этой страницы объем памяти принтера не задействован для выполнения других задач.

Предотвращение замятия материалов для печати

Загрузите бумагу надлежащим образом.

- Убедитесь в том, что бумага лежит ровно в лотке.

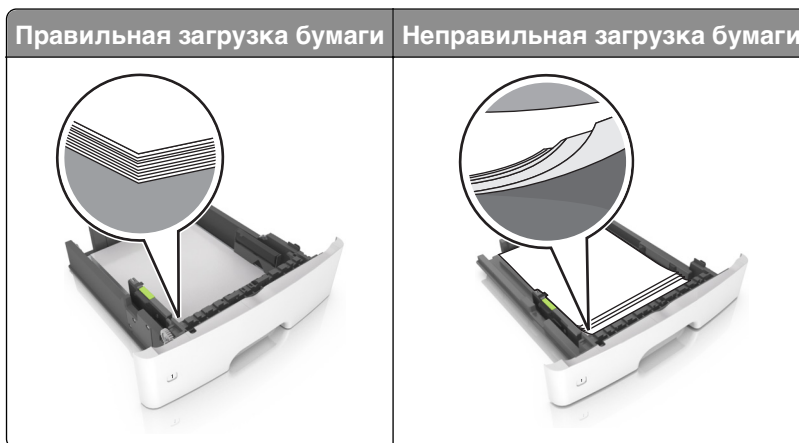

- Не извлекайте лоток, когда принтер выполняет печать.
- Не выполняйте загрузку бумаги в лоток, когда принтер выполняет печать. Это необходимо сделать до начала печати или после запроса на загрузку.
- Не загружайте слишком много бумаги. Убедитесь в том, что высота стопки загруженной бумаги ниже индикатора максимальной загрузки бумаги.

- Не прилагайте усилия при загрузке бумаги в лоток. Загрузите стопку в лоток, как показано на рисунке.



- Убедитесь, что направляющие в лотке или многофункциональном устройстве подачи установлены правильно и не слишком прижаты к стопке бумаги или конвертов.
- После загрузки бумаги задвиньте лотки в принтер до упора.

Необходимо использовать рекомендованную бумагу

- Используйте только рекомендованную бумагу или специальные материалы для печати.
- Не загружайте в принтер измятую, покоробленную, влажную и скрученную бумагу.
- Перед загрузкой изогните стопку бумаги в разные стороны, пролистайте ее и выровняйте края.

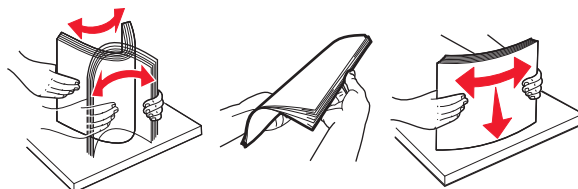

- Не используйте бумагу, разрезанную или обрезанную вручную.
- Не помещайте в один лоток бумагу, различающуюся по формату, плотности или типу.
- Убедитесь, что формат и тип бумаги правильно указаны на компьютере или панели управления принтера.
- Следуйте рекомендациям изготовителя при хранении бумаги.

Значение сообщений о замятиях бумаги и их местоположение

При замятии на дисплее принтера отображается сообщение о месте замятия и необходимости его устранения. Откройте дверцы, крышки и лотки, указанные на дисплее, чтобы устранить замятие.

Примечания.

- Если функция помощника при замятиях включена, то после извлечения замятой страницы принтер автоматически удаляет пустые или не полностью распечатанные страницы в стандартный выходной лоток. Проверьте наличие испорченных страниц в распечатанных материалах.
- Если для параметра «Восстановление после замятия» задано значение «Вкл.» или «Авто», принтер перепечатывает замятые страницы. Однако, параметр «Авто» не гарантирует печать страницы.

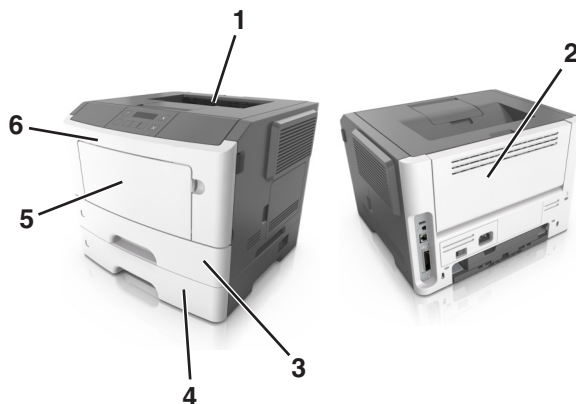

	Область	Сообщения на панели управления принтера	Инструкции по устранению
1	Стандартный лоток	Замятие, стандартный лоток [20y.xx]	Извлеките замятую бумагу.
2	Задняя дверца	Замятие, задняя дверца [20y.xx]	Откройте заднюю дверцу, затем извлеките замятую бумагу.
3	Лоток 1	Замятие, извлек. лот.1. Нажм. синий клапан. [23y.xx]	Полностью извлеките лоток 1, а затем нажмите на клапан на передней части блока и извлеките замятую бумагу. Примечание. Для устранения некоторых замятий бумаги в зоне 23y.xx может понадобиться открыть заднюю дверцу.
4	Лоток [x]	Замятие, лоток [x] [24y.xx]	Вытащите указанный лоток, затем извлеките замятую бумагу.
5	Многоцелевое устройство подачи	Замятие, МУП [250.xx]	Уберите всю бумагу из многоцелевого устройства подачи, затем извлеките всю замятую бумагу.
6	Передняя дверца	Замятие, передняя дверца. [20y.xx]	Откройте переднюю дверцу, а затем извлеките картридж с тонером, блок формирования изображений и замятую бумагу.

Замятие, передняя дверца [20у.хх]

 **ВНИМАНИЕ-ГОРЯЧАЯ ПОВЕРХНОСТЬ:** Внутренние детали принтера могут сильно нагреваться. Во избежание ожогов при прикосновении к горячим поверхностям подождите, пока поверхность остынет.

1 Нажмите кнопку на правой панели принтера и откройте переднюю дверцу.

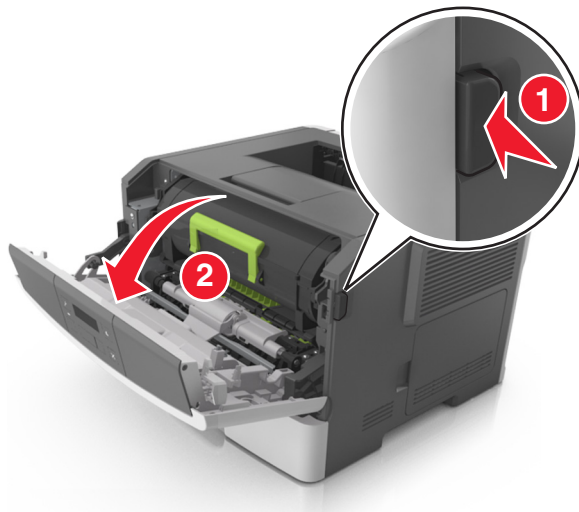

2 Вытяните картридж с тонером за ручку.

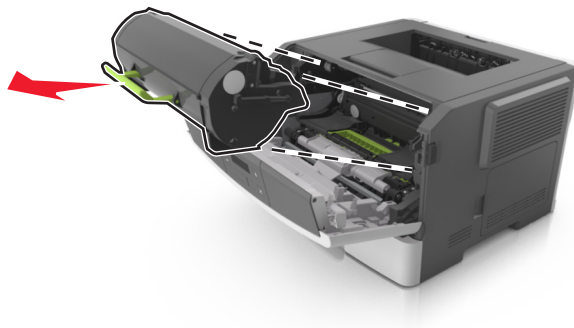

3 Поднимите зеленую ручку и извлеките формователь изображения из принтера.

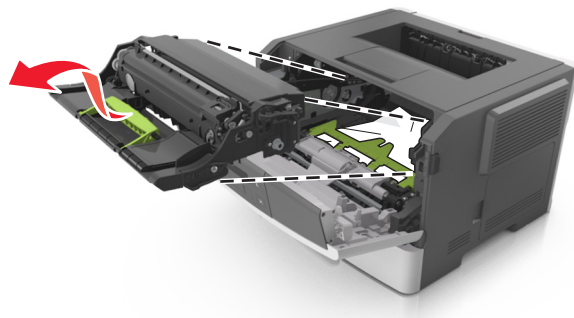

ПРЕДУПРЕЖДЕНИЕ. Возможность повреждения: Не прикасайтесь к фотобарабану. Впоследствии это может привести к снижению качества печати.

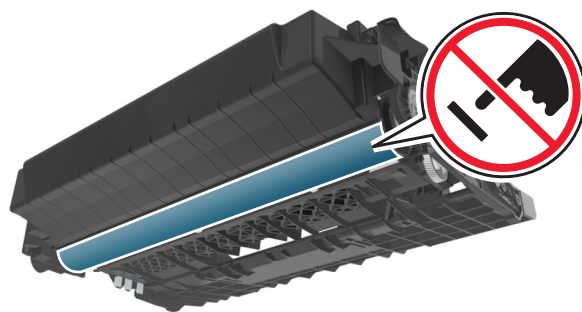

4 Поместите формирователь изображения рядом на ровную гладкую поверхность.

ПРЕДУПРЕЖДЕНИЕ. Возможность повреждения: Не оставляйте формирователь изображения под воздействием света дольше 10 минут. Длительное воздействие света может привести к снижению качества печати.

5 Поднимите зеленую переднюю откидную дверцу принтера.

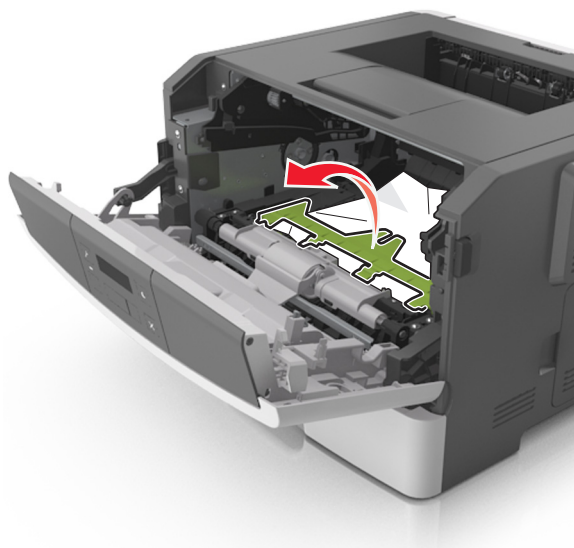

6 Возьмите замятую бумагу с каждой стороны и аккуратно выньте ее из принтера.

Примечание. Убедитесь в том, что извлечены все обрывки бумаги.

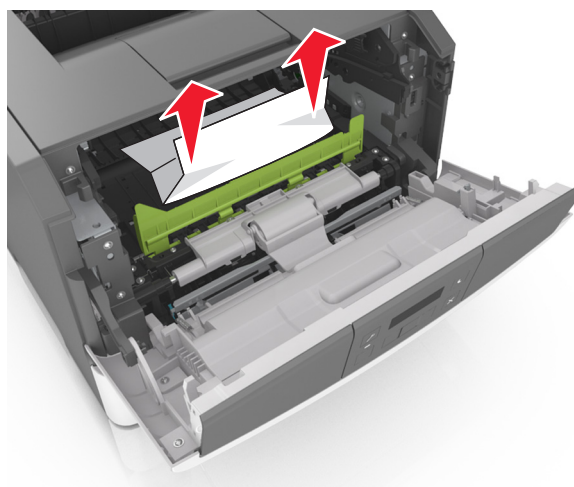

- 7 Установите формирователь изображения, совместив стрелки на боковых направляющих формирователя со стрелками на боковых направляющих внутри принтера, а потом вставьте формирователь в принтер.

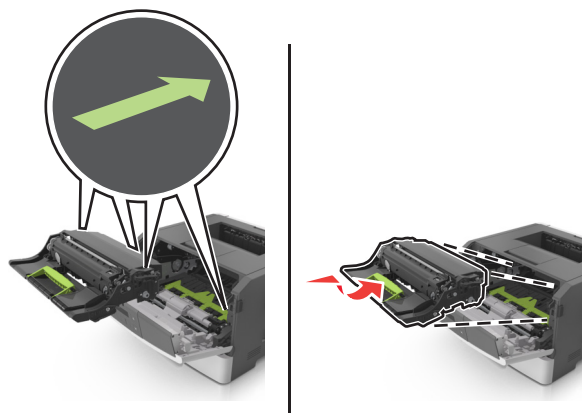

- 8 Установите картридж с тонером, совместив стрелки на боковых направляющих картриджа со стрелками на боковых направляющих внутри принтера, а потом вставьте картридж в принтер.

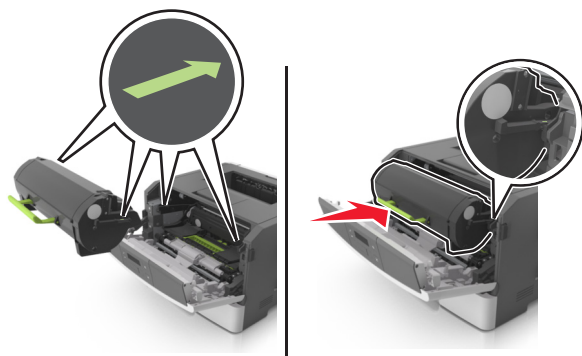

- 9 Закройте переднюю дверцу.

- 10 На панели управления принтера нажмите **OK** для удаления сообщения и продолжения печати.

Замятие, задняя дверца [20у.хх]

1 Нажмите кнопку на правой панели принтера и откройте переднюю дверцу.

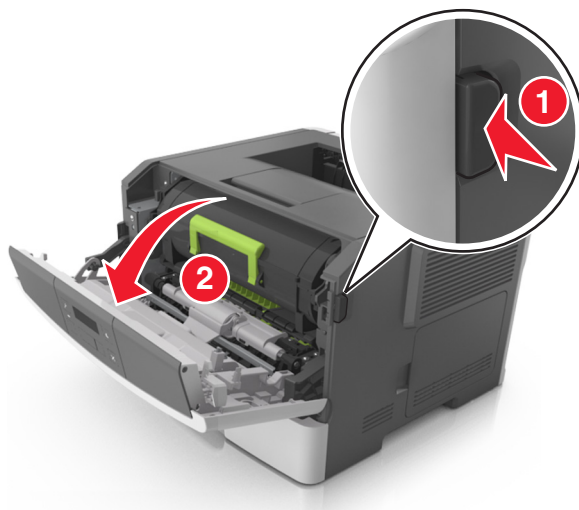

2 Осторожно опустите заднюю дверцу.

 **ВНИМАНИЕ-ГОРЯЧАЯ ПОВЕРХНОСТЬ:** Внутренние детали принтера могут сильно нагреваться. Во избежание ожогов при прикосновении к горячим поверхностям подождите, пока поверхность остынет.

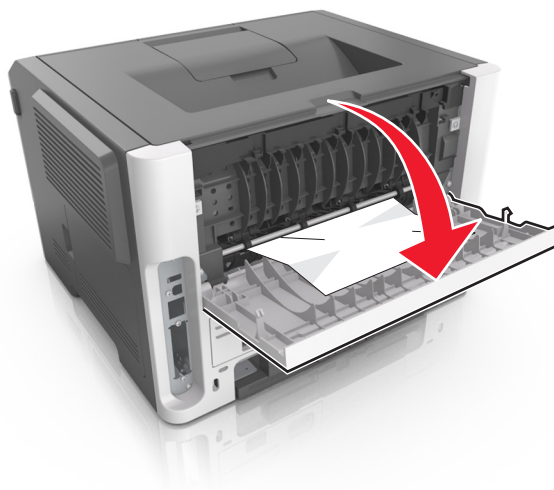

3 Возьмите замятую бумагу с каждой стороны и аккуратно выньте ее из принтера.

Примечание. Убедитесь в полном извлечении обрывков бумаги.

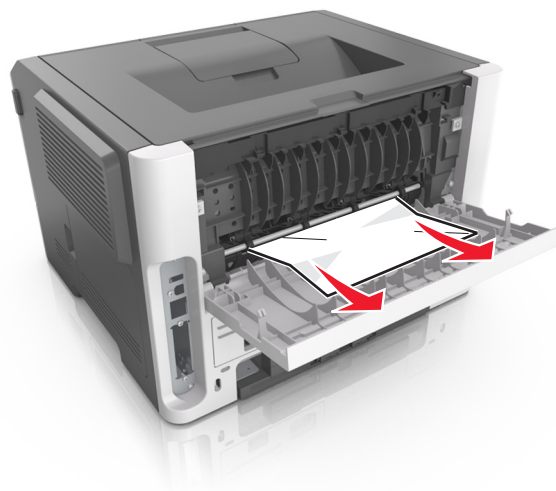

4 Закройте заднюю и переднюю дверцы.

5 На панели управления принтера нажмите **OK** для удаления сообщения и продолжения печати.

Замятие, стандартный лоток [20у.хх]

1 Возьмите замятую бумагу с каждой стороны и аккуратно выньте ее из принтера.

Примечание. Убедитесь в том, что извлечены все обрывки бумаги.

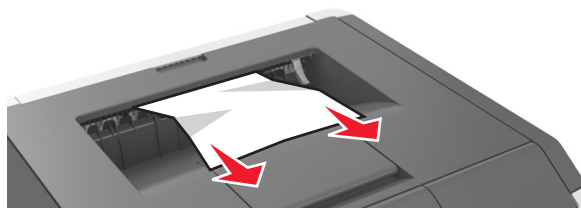

2 На панели управления принтера нажмите **OK** для удаления сообщения и продолжения печати.

Замятие, извлек. лот.1. Нажм. синий клапан. [23у.хх]

- 1 Полностью извлеките лоток.

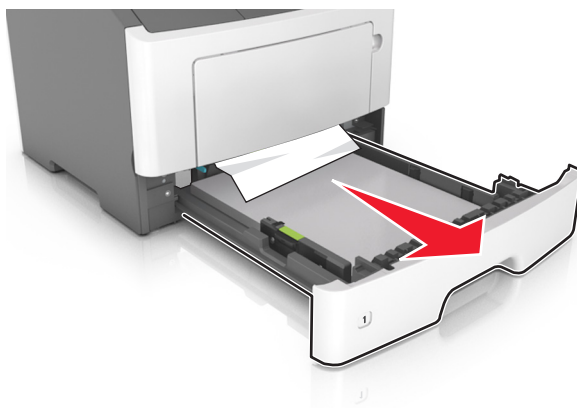

- 2 Найдите синий рычаг и потяните его вниз, чтобы освободить замявшуюся бумагу.

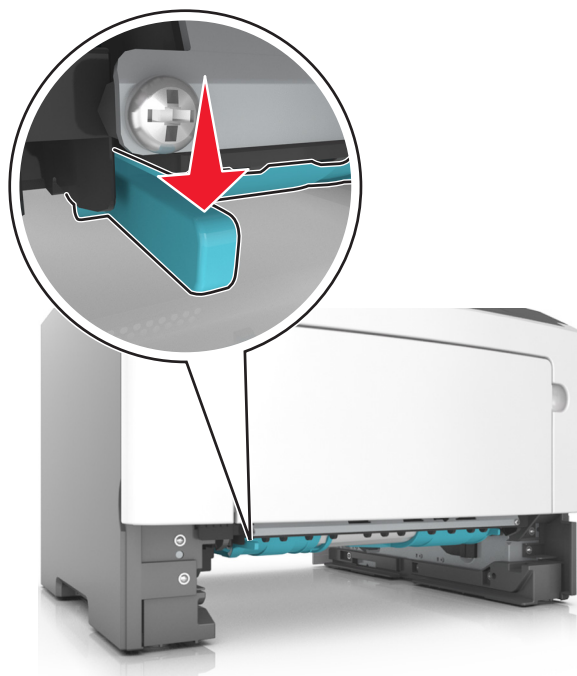

Примечание. Если замятая бумага не видна в области двусторонней печати, откройте заднюю дверцу и осторожно извлеките оттуда замятую бумагу. Убедитесь в полном извлечении обрывков бумаги.

- 3 Возьмите замятую бумагу с каждой стороны и аккуратно выньте ее из принтера.

Примечание. Убедитесь в полном извлечении обрывков бумаги.

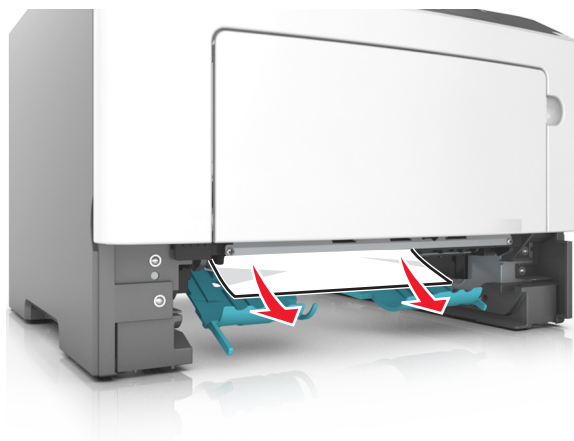

4 Вставьте лоток.

5 На панели управления принтера нажмите **OK** для удаления сообщения и продолжения печати.

Замятие, лоток [x] [24y.xx]

1 Полностью извлеките лоток.



2 Возьмите замятую бумагу с каждой стороны и аккуратно выньте ее из принтера.

Примечание. Убедитесь в том, что извлечены все обрывки бумаги.

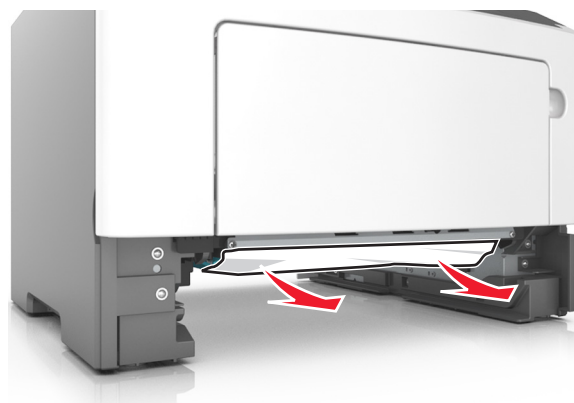

3 Вставьте лоток.

4 На панели управления принтера нажмите **OK** для удаления сообщения и продолжения печати.

Замятие, МУП [250.xx]

1 Из многофункционального устройства подачи возьмите замятую бумагу с каждой стороны и аккуратно выньте ее из принтера.

Примечание. Убедитесь в полном извлечении обрывков бумаги.



2 Изогните стопку бумаги несколько раз в разные стороны для разделения листов, затем пролистайте стопку. Не загружайте бумагу со складками и сгибами. Выровняйте края стопки на плоской поверхности.

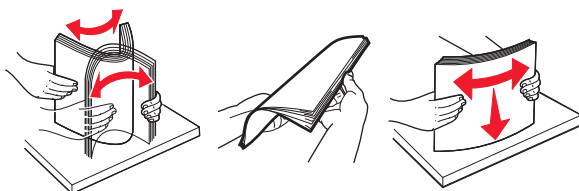

3 Повторно загрузите бумагу в многоцелевое устройство подачи.

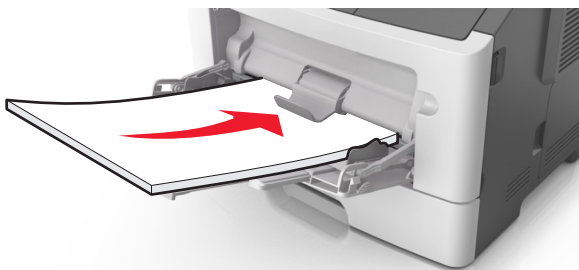

Примечание. Сдвиньте направляющую для бумаги так, чтобы она слегка упиралась в край бумаги.

4 На панели управления принтера нажмите **OK** для удаления сообщения и продолжения печати.

Поиск и устранение неисправностей

Значение сообщений принтера

Выходной лоток полон Удалите бумагу.

Извлеките стопку бумаги из стандартного выходного лотка.

Нельзя разобр. коп. больш.док [37]







Попробуйте воспользоваться одним из следующих способов.

- Нажмите кнопку  на панели управления принтера для печати сохраненной части задания и печати с разбором по копиям оставшейся части задания.
- Отмените текущее задание на печать.

Невозм. дефраг. флэш-пам. [37]

Попробуйте воспользоваться одним из следующих способов.

- На панели управления принтера нажмите  для остановки дефрагментации и продолжения печати.
- Удалите из памяти принтера шрифты, макросы и другие данные. На панели управления принтера выберите:

 >Параметры >  >Параметры печати >  >Меню «Служебные программы» >
 >Форматировать флэш-память >  >Да > 

- Установите в принтер дополнительную память.

Низкий уровень тонера в картридже [88.ху]

Возможно, потребуется заказать новый картридж с тонером. При необходимости на панели управления принтера нажмите  для удаления сообщения и продолжения печати.

Тонер в картридже почти закончился [88.ху]

При необходимости на панели управления принтера нажмите  для удаления сообщения и продолжения печати.

Очень низкий уровень тонера в картридже, осталось примерно [x] страниц [88.xу]

Возможно, вскоре потребуются замена картриджа с тонером. Для получения дополнительных сведений см. раздел "Замена расходных материалов" в *Руководстве пользователя*.

При необходимости на панели управления принтера нажмите  для удаления сообщения и продолжения печати.

Измените [источник бумаги] на [пользовательская строка]. Загрузите в ориентации [ориентация].

Попробуйте воспользоваться одним из следующих способов.

- Загрузите в лоток бумагу соответствующего формата и типа. Затем на панели управления принтера нажмите .

Примечание. Убедитесь, что параметры формата и типа бумаги указаны в меню "Бумага" на панели управления принтера.

- Чтобы удалить сообщение и продолжить печать с использованием текущего типа и формата бумаги, загруженной в лоток, на панели управления выберите **Использовать текущий [источник бумаги]**.
- Отмените задание на печать.

Измените [источник бумаги] на [имя пользовательского типа]. Загрузите в ориентации [ориентация].

Попробуйте воспользоваться одним из следующих способов.

- Загрузите в лоток бумагу соответствующего формата и типа. Затем на панели управления принтера нажмите .

Примечание. Убедитесь, что параметры формата и типа бумаги указаны в меню «Бумага» на панели управления принтера.

- Чтобы удалить сообщение и продолжить печать с использованием текущего типа и формата бумаги, загруженной в лоток, на панели управления выберите **Использовать текущий [источник бумаги]**.
- Отмените задание на печать.

Замените [источник бумаги] на бумагу [формат бумаги]. Загрузите в ориентации [ориентация].

Попробуйте воспользоваться одним из следующих способов.

- Загрузите в лоток бумагу соответствующего формата и типа. Затем на панели управления принтера нажмите .

Примечание. Убедитесь, что параметры формата и типа бумаги указаны в меню "Бумага" на панели управления принтера.

- Чтобы удалить сообщение и продолжить печать с использованием текущего типа и формата бумаги, загруженной в лоток, на панели управления выберите **Использовать текущий [источник бумаги]**.
- Отмените задание на печать.

Замените [источник бумаги] на [тип бумаги] [формат бумаги]. Загрузите в ориентации [ориентация].

Попробуйте воспользоваться одним из следующих способов.

- Загрузите в лоток бумагу соответствующего формата и типа. Затем на панели управления принтера нажмите .

Примечание. Убедитесь, что параметры формата и типа бумаги указаны в меню "Бумага" на панели управления принтера.

- Чтобы удалить сообщение и продолжить печать с использованием текущего типа и формата бумаги, загруженной в лоток, на панели управления выберите **Использовать текущий [источник бумаги]**.
- Отмените задание на печать.

Закройте пер дверцу

Закройте переднюю дверцу принтера.

Комп. стр. печ. непр. [39]

Попробуйте воспользоваться одним из следующих способов.

- На панели управления принтера нажмите  для удаления сообщения и продолжения печати.
- Уменьшите количество и размер шрифтов, количество и сложность изображений, количество страниц в задании на печать.
- Отмените задание на печать.
- Установите в принтер дополнительную память.

Неиспр. флэш-память [51]







Попробуйте воспользоваться одним из следующих способов.

- Замените неисправную плату флэш-памяти.
- На панели управления принтера нажмите , чтобы пропустить сообщение и продолжить печать.
- Отмените текущее задание на печать.

Флэш-пам. полн. [52]

Попробуйте воспользоваться одним из следующих способов.

- На панели управления принтера нажмите  для удаления сообщения и продолжения печати.
- Удалите из флэш-памяти шрифты, макросы и другие данные. На панели управления принтера выберите:

 > **Параметры** >  > **Параметры печати** >  > **Служебные** >  > **Форматировать флэш-память** >  > **Да** > 

- Используйте карту флэш-памяти большей емкости.

Примечание. Загруженные шрифты и макросы, не сохраненные во флэш-памяти, будут удалены при выключении или перезапуске принтера.

Флэш-память неформат. [53]

Попробуйте воспользоваться одним из следующих способов.

- На панели управления принтера нажмите  для остановки дефрагментации и продолжения печати.
- Выполните форматирование устройства флэш-памяти.

Примечание. Если сообщение об ошибке не исчезает, возможно, устройство флэш-памяти неисправно, и его необходимо заменить.

Заканчивается формирователь изображения [84.ху]

Возможно, потребуется заказать новый формирователь изображения. При необходимости на панели управления принтера нажмите  для удаления сообщения и продолжения печати.

Недостаточно формирователя изображения [84.ху]

При необходимости на панели управления принтера нажмите  для удаления сообщения и продолжения печати.

Очень низкий уровень ресурса блока формирования изображения, осталось примерно [x] страниц [84.xu]

Возможно, вскоре потребуется замена копи-картридж. Для получения дополнительных сведений см. раздел "Замена расходных материалов" в *Руководстве пользователя*.

При необходимости на панели управления принтера нажмите  для удаления сообщения и продолжения печати.

Установите лоток [x]

Установите в принтер указанный лоток.

Загрузите [пользовательская строка] в [источник бумаги] с загрузкой [ориентация]

Попробуйте воспользоваться одним из следующих способов.

- Загрузите в указанный лоток бумагу правильного формата и типа.
- На панели управления принтера нажмите  для удаления сообщения и продолжения печати.

Примечание. Если принтер обнаружит лоток, содержащий бумагу соответствующего типа и формата, он будет использовать бумагу из этого лотка. Если принтеру не удастся обнаружить лоток с бумагой необходимого типа и формата, он выполнит печать с использованием источника бумаги по умолчанию.

- Отмените текущее задание.

Загрузите [имя пользовательского типа] в [источник бумаги] с загрузкой [ориентация]

Попробуйте воспользоваться одним из следующих способов.

- Загрузите в лоток или устройство подачи бумагу правильного формата и типа.
- На панели управления принтера нажмите  для удаления сообщения и продолжения печати.

Примечание. В случае обнаружения принтером лотка с бумагой требуемого типа и формата бумага будет подана из этого лотка. Если принтеру не удастся обнаружить лоток с бумагой необходимого типа и формата, он выполнит печать с использованием источника бумаги по умолчанию.

- Отмените текущее задание.

Загрузите [размер бумаги] с загрузкой [ориентация] в [источник бумаги]

Попробуйте воспользоваться одним из следующих способов.

- Загрузите в лоток или устройство подачи бумагу правильного типа и формата.
- На панели управления принтера нажмите  для удаления сообщения и продолжения печати.

Примечание. В случае обнаружения принтером лотка с бумагой требуемого формата бумага будет подана из этого лотка. Если принтеру не удастся обнаружить лоток с бумагой необходимого формата, он выполнит печать с использованием источника бумаги по умолчанию.

- Отмените текущее задание.

Загрузите [тип бумаги] [размер бумаги] в [источник бумаги] с загрузкой [ориентация]

Попробуйте воспользоваться одним из следующих способов.

- Загрузите в лоток или устройство подачи бумагу правильного формата и типа.
- На панели управления принтера нажмите  для удаления сообщения и продолжения печати.

Примечание. В случае обнаружения принтером лотка с бумагой требуемого типа и формата бумага будет подана из этого лотка. Если принтеру не удастся обнаружить лоток с бумагой необходимого типа и формата, он выполнит печать с использованием источника бумаги по умолчанию.

- Отмените текущее задание.

Загрузите в МУП с [имя пользовательского типа] с загрузкой [ориентация]

Попробуйте воспользоваться одним из следующих способов.

- Загрузите бумагу правильного типа и формата в устройство подачи.
- На панели управления принтера нажмите  для удаления сообщения и продолжения печати.

Примечание. Если бумага не загружена, принтер самостоятельно отменит запрос, затем бумага для печати будет подаваться из автоматически выбранного лотка.

- Отмените текущее задание.

Загрузите в МУП с [пользовательская строка] с загрузкой [ориентация]

Попробуйте воспользоваться одним из следующих способов.

- Загрузите бумагу правильного типа и формата в устройство подачи.
- На панели управления принтера нажмите  для удаления сообщения и продолжения печати.

Примечание. Если бумага не загружена, принтер самостоятельно отменит запрос, затем бумага для печати будет подаваться из автоматически выбранного лотка.

- Отмените текущее задание.

Загрузите в МУП с [размер бумаги] с загрузкой [ориентация]

Попробуйте воспользоваться одним из следующих способов.

- Загрузите бумагу нужного формата в устройство подачи.
- На панели управления принтера нажмите  для удаления сообщения и продолжения печати.

Примечание. Если бумага не загружена, принтер самостоятельно отменит запрос, затем бумага для печати будет подаваться из автоматически выбранного лотка.

- Отмените текущее задание.

Загрузите в МУП [тип бумаги] [размер бумаги] с загрузкой [ориентация].

Попробуйте воспользоваться одним из следующих способов.

- Загрузите бумагу правильного типа и формата в устройство подачи.
- На панели управления принтера нажмите  для удаления сообщения и продолжения печати.

Примечание. Если бумага не загружена, принтер самостоятельно отменит запрос, затем бумага для печати будет подаваться из автоматически выбранного лотка.

- Отмените текущее задание.

Память заполнена [38]

Попробуйте воспользоваться одним из следующих способов.

- На панели управления принтера нажмите , чтобы убрать сообщение.
- Уменьшите параметр разрешения.
- Установите в принтер дополнительную память.

Мало памяти, нет экон. рес. [35]

Попробуйте воспользоваться одним из следующих способов.

- На панели управления принтера нажмите кнопку , чтобы отключить функцию "Экономия ресурсов", убрать сообщение и продолжить печать.
- Установите в принтер дополнительную память.

Ошибка сети, порт [x] [54]

Попробуйте воспользоваться одним из следующих способов.

- На панели управления принтера нажмите  для удаления сообщения и продолжения печати.
- Отключите маршрутизатор и приблизительно через 30 секунд снова подключите его.
- Выключите принтер и приблизительно через 10 секунд снова включите его.
- Обновите сетевое микропрограммное обеспечение принтера или сервера печати. Дополнительную информацию можно найти на веб-сайте Lexmark по адресу <http://support.lexmark.com>.

Ошибка сети, стандартн. порт [54]

Попробуйте воспользоваться одним из следующих способов.

- На панели управления принтера нажмите  для удаления сообщения и продолжения печати.
- Отключите маршрутизатор и приблизительно через 30 секунд снова подключите его.
- Выключите принтер и приблизительно через 10 секунд снова включите его.
- Обновите сетевое микропрограммное обеспечение принтера или сервера печати. Дополнительную информацию можно найти на веб-сайте Lexmark по адресу <http://support.lexmark.com>.

[Тип расходного материала] производства не Lexmark, см. руководство пользователя [33.ху]



Примечание. В качестве типа расходных материалов можно указать картридж с тонером или блок формирования изображения.

Принтер обнаружил установленные в принтере расходный материал или деталь не Lexmark.

Принтер Lexmark наиболее эффективно работает с подлинными расходными материалами и деталями Lexmark. Использование расходных материалов или деталей сторонних производителей может снизить производительность, надежность или срок службы принтера и его компонентов формирования изображения.

Все индикаторы срока службы предназначены для работы с расходными материалами и деталями Lexmark и могут выдавать непредвиденные результаты при использовании расходных материалов или деталей сторонних производителей. Использование компонентов формирования изображения дольше предусмотренного срока службы может повредить принтер Lexmark или связанные компоненты.

ПРЕДУПРЕЖДЕНИЕ. Возможность повреждения: Использование расходных материалов или деталей сторонних производителей может повлиять на гарантию. Ущерб, возникший в результате использования расходных материалов или деталей сторонних производителей, не покрывается гарантией.

Чтобы принять на себя всяческий риск и продолжить использование не подлинных расходных материалов или деталей в принтере, одновременно нажмите и удерживайте  и  на панели управления принтера в течение 15 секунд для удаления сообщения и продолжения печати.

Если Вы не хотите брать на себя подобный риск, удалите из принтера расходные материалы или детали сторонних производителей и установите подлинные расходные материалы или детали Lexmark.

Примечание. Список поддерживаемых расходных материалов см. в разделе "Заказ расходных материалов" данного *руководства пользователя* или на сайте <http://support.lexmark.com>.

Бумага слишком короткая [34]

Попробуйте воспользоваться одним из следующих способов.

- Загрузите в лоток бумагу правильного формата.
- На панели управления принтера нажмите , чтобы закрыть сообщение и выполнить печать задания, используя другой лоток для бумаги.
- Проверьте направляющие длины и ширины бумаги лотка и убедитесь, что бумага правильно загружена в лоток.
- Убедитесь, что в настройках "Параметры печати" или в диалоговом окне "Печать" указаны соответствующие формат и тип бумаги.
- Убедитесь, что параметры формата и типа бумаги указаны в меню "Бумага" на панели управления принтера.
- Убедитесь в том, что формат бумаги указан правильно. Например, если для параметра «Формат в МУП» задано значение «Universal», убедитесь, что бумага имеет достаточные размеры для размещения распечатываемых данных.
- Отмените задание на печать.

Паралл. порт откл. [56]

Попробуйте воспользоваться одним из следующих способов.

- На панели управления принтера нажмите  для удаления сообщения и продолжения печати.

Примечание. Принтер отбрасывает все данные, полученные через параллельный порт.

- На панели управления принтера установите для параметра "Буфер параллельного порта" значение "Авто".

Перезап. принт. Пров. посл зад.

Нажмите  на панели управления принтера для удаления сообщения и продолжения печати.

Для получения дополнительных сведений см. веб-сайт <http://support.lexmark.com> или обратитесь в службу поддержки заказчиков.

Задн. порт USB откл. [56]

Попробуйте воспользоваться одним из следующих способов.

- На панели управления принтера нажмите  для удаления сообщения и продолжения печати.

Примечание. Принтер отбрасывает все данные, полученные через порт USB.

- На панели управления принтера установите для параметра "Буфер USB" значение "Авто".

Повторно установите отсутствующий или не отвечающий картридж [31.xу]

Попробуйте воспользоваться одним из следующих способов.

- Проверьте, не отсутствует указанный картридж с тонером. Если он отсутствует, установите новый картридж с тонером

Подробнее об установке картриджа с тонером, см. раздел "Замена расходных материалов" в *Руководстве пользователя*.

- Если картридж с тонером установлен, снимите картридж с тонером, не отвечающий на запросы, а затем снова установите его.

Примечание. Если сообщение появляется после переустановки картриджа, значит, он неисправен. Замените картридж с тонером.

Переустановите отсутствующий или не отвечающий формирователь изображения [31.xу]

Попробуйте воспользоваться одним из следующих способов.

- Проверьте, не отсутствует ли формирователь изображения. При отсутствии, установите формирователь изображения.

Подробнее об установке формирователя изображения, см. раздел "Замена расходных материалов" в *Руководстве пользователя*.

- Если формирователь изображения установлен, снимите формирователь изображения, не отвечающий на запросы, а затем снова установите его.

Примечание. Если сообщение появляется после переустановки формирователя изображения, значит, он неисправен. Замените формирователь изображения.

Замените картридж, несоответствие региона принтера [42.xу]

Установите картридж с тонером, который соответствует номеру региона принтера. x указывает значение региона принтера. y указывает значение региона картриджа. x и y могут иметь следующие значения:

Перечень регионов для регистрации принтера и картриджа с тонером

Номер региона	Регион
0	Весь мир
1	США, Канада

Номер региона	Регион
2	Страны Европейской экономической зоны (ЕЕА), Швейцария
3	Страны Юго-Восточной Азии и Тихоокеанского региона, Австралия, Новая Зеландия
4	Латинская Америка
5	Африка, Ближний Восток, другие страны Европы
9	Неправильный

Примечания.

- Значения x и y являются .ху в коде, который отображается на панели управления принтера
- Чтобы продолжить, значения x и y должны совпадать для печати.

Замените картридж, осталось примерно 0 страниц [88.ху]

Замените указанный картридж с тонером, чтобы удалить сообщение и продолжить печать. Подробнее, см. инструкцию, прилагаемую к расходному материалу или см. раздел “Замена расходных материалов” в *Руководстве пользователя*.

Примечание. Если у вас нет картриджа с тонером для замены, см. раздел “Заказ расходных материалов” в *Руководстве пользователя* или посетите веб-сайт www.lexmark.com.

Замените формирователь изображения, осталось примерно 0 страниц [84.ху]

Замените указанный формирователь изображения, чтобы удалить сообщение и продолжить печать. Подробнее, см. инструкцию, прилагаемую к расходному материалу или см. раздел “Замена расходных материалов” в *Руководстве пользователя*.

Примечание. Если у вас нет формирователя изображения для замены, см. раздел “Заказ расходных материалов” в *Руководстве пользователя* или посетите веб-сайт www.lexmark.com.

Замените неподдерживаемый картридж [32.ху]

Извлеките картридж с тонером и установите поддерживаемый картридж, для сброса сообщения и продолжения печати. Подробнее, см. инструкцию, прилагаемую к расходному материалу или см. раздел “Замена расходных материалов” в *Руководстве пользователя*.

Примечание. Если у вас нет картриджа с тонером для замены, см. раздел “Заказ расходных материалов” в *Руководстве пользователя* или посетите веб-сайт www.lexmark.com.

Замените неподдерживаемый формирователь изображения [32.ху]

Извлеките указанный картридж с тонером и установите поддерживаемый, чтобы удалить сообщение и продолжить печать. Подробнее, см. инструкцию, прилагаемую к расходному материалу или см. раздел “Замена расходных материалов” в *Руководстве пользователя*.

Примечание. Если у вас нет формирователя изображения для замены, см. раздел “Заказ расходных материалов” в *Руководстве пользователя* или посетите веб-сайт www.lexmark.com.

Много лотков. Удал. неск. [58]

- 1 Выключите принтер.
- 2 Отсоедините кабель питания от розетки электросети.
- 3 Удалите лишние лотки.
- 4 Подсоедините кабель питания к электрической розетке.
- 5 Снова включите принтер.

Устранение неполадок печати

- «Основные неисправности принтера» на стр. 130
- «Неполадки дополнительных устройств» на стр. 133
- «Неполадки при подаче бумаги» на стр. 135

Основные неисправности принтера

На дисплее принтера отсутствует изображение

Действия	Да	Нет
<p>Шаг 1 На панели управления принтера нажмите кнопку перехода в спящий режим.</p> <p>Сообщение Готово появляется на дисплее принтера?</p>	Неполадка устранена.	Перейти к шагу 2.
<p>Шаг 2 Выключите принтер и приблизительно через 10 секунд снова включите его.</p> <p>Сообщения Подождите . . . и Готово появляются на дисплее принтера?</p>	Неполадка устранена.	Выключите принтер, а затем снова включите его. техническая поддержка .

Принтер не отвечает

Действия	Да	Нет
<p>Шаг 1 Убедитесь, что принтер включен.</p> <p>Принтер выключен?</p>	Перейти к шагу 2.	Включите принтер.
<p>Шаг 2 Проверьте, находится ли принтер в спящем режиме или режиме гибернации.</p> <p>Принтер находится в спящем режиме или режиме гибернации?</p>	Нажмите кнопку перехода в спящий режим, чтобы вывести принтер из спящего режима или режима гибернации.	Перейти к шагу 3.
<p>Шаг 3 Убедитесь в том, что кабель питания подключен к принтеру и электрической розетке с правильным заземлением.</p> <p>Кабель питания подключен к принтеру и к надежно заземленной розетке электросети?</p>	Перейти к шагу 4.	Подключите один конец кабеля питания принтера к разъему принтера, а другой конец — к надежно заземленной электрической розетке.
<p>Шаг 4 Проверьте другое электрическое оборудование, подключенное к электрической розетке.</p> <p>Электрическое оборудование работает?</p>	Отключите другое электрическое оборудование от розетки, а затем включите принтер. Если принтер не работает, снова подключите другое электрическое оборудование к розетке.	Перейти к шагу 5.
<p>Шаг 5 Проверьте, чтобы кабели, подключенные к принтеру и компьютеру, были вставлены в правильные порты.</p> <p>Кабели вставлены в правильные порты?</p>	Перейти к шагу 6.	<p>Убедитесь в совпадении следующего.</p> <ul style="list-style-type: none"> • Символа USB на кабеле с символом USB на принтере • Подходящий кабель Ethernet с разъемом Ethernet
<p>Шаг 6 Убедитесь в том, что розетка электросети не выключена с помощью выключателя или прерывателя.</p> <p>Розетка электросети выключена с помощью выключателя или прерывателя?</p>	Включите выключатель или сбросьте прерыватель.	Перейти к шагу 7.

Действия	Да	Нет
<p>Шаг 7</p> <p>Убедитесь, что принтер не подключен к устройствам защиты от импульсного перенапряжения, источникам бесперебойного питания или удлинителям.</p> <p>Принтер подключен к устройству защиты от импульсного перенапряжения, к устройству бесперебойного питания или к удлинителю?</p>	<p>Подсоедините кабель питания к принтеру, а затем к электрической розетке с правильным заземлением.</p>	<p>Перейти к шагу 8.</p>
<p>Шаг 8</p> <p>Проверьте, чтобы один конец кабеля принтера был подключен к порту принтера, а другой конец кабеля подключен к компьютеру, серверу печати, дополнительному устройству или сетевому устройству.</p> <p>Интерфейсный кабель надежно подсоединен к принтеру и к компьютеру, серверу печати или иному оборудованию для компьютерных сетей?</p>	<p>Перейти к шагу 9.</p>	<p>Надежно подсоедините интерфейсный кабель к принтеру и к компьютеру, серверу печати или иному оборудованию для компьютерных сетей.</p>
<p>Шаг 9</p> <p>Убедитесь, что дополнительные устройства установлены правильно и упаковочный материал удален.</p> <p>Вспомогательное оборудование установлено правильно и упаковочный материал удален?</p>	<p>Перейти к шагу 10.</p>	<p>Выключите принтер, удалите все упаковочные материалы, снова установите дополнительные устройства на принтер.</p>
<p>Шаг 10</p> <p>Проверьте, чтобы были выбраны правильные настройки порта в драйвере принтера.</p> <p>Настройки порта правильные?</p>	<p>Перейти к шагу 11.</p>	<p>Используйте правильные настройки драйвера принтера.</p>
<p>Шаг 11</p> <p>Проверьте установленный драйвер принтера.</p> <p>Установлен правильный драйвер принтера?</p>	<p>Перейти к шагу 12.</p>	<p>Установите правильный драйвер принтера.</p>
<p>Шаг 12</p> <p>Выключите принтер и приблизительно через 10 секунд снова включите его.</p> <p>Принтер работает?</p>	<p>Неполадка устранена.</p>	<p>Обратитесь в техническая поддержка.</p>

Неполадки дополнительных устройств

Не удается распознать внутреннее дополнительное устройство







Действия	Да	Нет
<p>Шаг 1</p> <p>Выключите принтер и приблизительно через 10 секунд снова включите его.</p> <p>Правильно ли работает внутреннее дополнительное устройство?</p>	Неполадка устранена.	Перейти к шагу 2.
<p>Шаг 2</p> <p>Проверьте, правильно ли установлено внутреннее дополнительное устройство в плату контроллера.</p> <p>а Выключите принтер с помощью выключателем питания и отсоедините кабель питания от розетки электросети.</p> <p>б Проверьте, установлено ли внутреннее дополнительное устройство в соответствующий разъем платы контроллера.</p> <p>в Подсоедините кабель питания к принтеру, затем к электрической розетке с правильным заземлением и включите принтер.</p> <p>Правильно ли установлено внутреннее дополнительное устройство в плату контроллера?</p>	Перейти к шагу 3.	Подсоедините внутреннее дополнительное устройство к плате контроллера.
<p>Шаг 3</p> <p>Распечатайте страницу параметров меню и проверьте наличие внутреннего дополнительного устройства в списке установленных устройств.</p> <p>Указано ли внутреннее дополнительное устройство на странице параметров меню?</p>	Перейти к шагу 4.	Повторно установите внутреннее дополнительное устройство.
<p>Шаг 4</p> <p>а Проверьте, выбрано ли внутреннее дополнительное устройство.</p> <p>Возможно, потребуется вручную добавить внутреннее дополнительное устройство в драйвере принтера, чтобы сделать его доступным для заданий печати. Для получения дополнительных сведений см. раздел «Добавление доступных дополнительных модулей в драйвере печати» на стр. 21.</p> <p>б Повторно отправьте задание на печать.</p> <p>Правильно ли работает внутреннее дополнительное устройство?</p>	Неполадка устранена.	Обратитесь в техническая поддержка .

Проблемы с лотком

Действия	Да	Нет
<p>Шаг 1</p> <p>а Выдвиньте лоток и выполните одно из следующих действий.</p> <ul style="list-style-type: none"> • Проверьте, не застряла ли бумага. • Проверьте, чтобы направляющие для бумаги соответствовали индикаторам размера бумаги на лотке. • При печати на бумаге пользовательского-формата, убедитесь, что направляющие бумаги прилегают к краям бумаги. • Убедитесь в том, что высота стопки загруженной бумаги ниже индикатора максимальной загрузки бумаги. • Убедитесь в том, что бумага лежит ровно в лотке. <p>б Проверьте, что лоток закрывается как положено.</p> <p>Лоток работает?</p>	Неполадка устранена.	Перейти к шагу 2.
<p>Шаг 2</p> <p>а Выключите принтер и приблизительно через 10 секунд снова включите его.</p> <p>б Повторно отправьте задание на печать.</p> <p>Лоток работает?</p>	Неполадка устранена.	Перейти к шагу 3.
<p>Шаг 3</p> <p>Проверьте, распознается ли лоток принтером после установки</p> <p>Распечатайте страницу параметров меню и проверьте наличие лотка в списке установленных компонентов.</p> <p>Лоток указан в списке на странице параметров меню?</p>	Перейти к шагу 4.	Снова установите лоток. Подробнее см. документацию по установке лотка.
<p>Шаг 4</p> <p>Убедитесь в том, что лоток доступен в драйвере принтера.</p> <p>Примечание. Возможно, потребуется вручную добавить лоток в драйвер принтера, чтобы сделать его доступным для заданий печати. Подробнее см. «Добавление доступных дополнительных модулей в драйвере печати» на стр. 21.</p> <p>Лоток доступен в драйвере принтера?</p>	Перейти к шагу 5.	Вручную добавьте лоток в драйвер принтера.
<p>Шаг 5</p> <p>Убедитесь в том, что это дополнительное устройство выбрано.</p> <p>а Выберите данное дополнительное устройство в используемом приложении. Для пользователей Mac OS X 9: убедитесь в том, что принтер настроен в программе Chooser.</p> <p>б Повторно отправьте задание на печать.</p> <p>Лоток работает?</p>	Неполадка устранена.	Обратитесь в техническая поддержка .

Неполадки при подаче бумаги

Замятые страницы повторно не распечатываются

Действия	Да	Нет
<p>а Включите функцию восстановления после замятия.</p> <p>1 На панели управления принтера выберите:</p> <p> > Параметры >  > Общие параметры >  > Восстановление печати >  > Восстановление после замятия > </p> <p>2 С помощью кнопок со стрелками выберите пункт Вкл. или Авто, а затем нажмите .</p> <p>б Снова отправьте на печать страницы, которые не распечатались.</p> <p>Распечатались ли замятые страницы повторно?</p>	<p>Неполадка устранена.</p>	<p>Обратитесь в техническая поддержка.</p>

Частые замятия бумаги

Действия	Да	Нет
<p>Шаг 1</p> <p>а Выдвиньте лоток и выполните одно из следующих действий.</p> <ul style="list-style-type: none"> • Убедитесь в том, что бумага лежит ровно в лотке. • Проверьте, чтобы направляющие для бумаги соответствовали индикаторам размера бумаги на лотке. • Убедитесь в том, что направляющие придвинуты к краям бумаги. • Убедитесь в том, что высота стопки загруженной бумаги ниже индикатора максимальной загрузки бумаги. • Убедитесь в том, что печать выполняется на бумаге рекомендованного размера и типа. <p>б Вставьте лоток должным образом.</p> <p>Если функция Восстановление после замятия включена, тогда задания будут повторно распечатаны.</p> <p>Часто ли происходят замятия бумаги?</p>	<p>Перейти к шагу 2.</p>	<p>Неполадка устранена.</p>
<p>Шаг 2</p> <p>а Загрузите бумагу из новой пачки.</p> <p>Примечание. Бумага может отсыреть вследствие повышенной влажности воздуха. До загрузки в принтер бумагу следует хранить в фирменной упаковке.</p> <p>б Повторно отправьте задание на печать.</p> <p>Часто ли происходят замятия бумаги?</p>	<p>Перейти к шагу 3.</p>	<p>Неполадка устранена.</p>

Действия	Да	Нет
<p>Шаг 3</p> <p>а Ознакомьтесь с рекомендациями по предотвращению замятий. Подробнее см. «Предотвращение замятия материалов для печати» на стр. 108.</p> <p>б Выполните инструкции в рекомендациях, затем повторно отправьте задание на печать.</p> <p>Часто ли происходят замятия бумаги?</p>	<p>Обратитесь в техническая поддержка.</p>	<p>Неполадка устранена.</p>

После извлечения замятой бумаги продолжает отображаться сообщение о замятии бумаги

Действия	Да	Нет
<p>Откройте переднюю дверцу и удалите все лотки.</p> <p>а Удалите замятые страницы.</p> <p>Примечание. Убедитесь в полном извлечении обрывков бумаги.</p> <p>б Нажмите кнопку , чтобы закрыть сообщение и продолжить печать.</p> <p>Продолжает ли отображаться сообщение о замятии бумаги после удаления замятых страниц?</p>	<p>Обратитесь в техническая поддержка.</p>	<p>Неполадка устранена.</p>

Устранение проблем печати

Неполадки печати

Печатаются неверные символы

Действия	Да	Нет
<p>Шаг 1 Убедитесь в том, что принтер не находится в режиме "Шестнадцатеричный дамп".</p> <p>Примечание. Если на дисплей принтера выведено сообщение Готов шестн., выключите принтер, а затем снова включите его, чтобы отключить режим "Шестнадцатеричный дамп".</p> <p>Принтер переведен в режим "Шестнадцатеричный дамп"?</p>	Отключите режим "Шестнадцатеричный дамп".	Перейти к шагу 2.
<p>Шаг 2</p> <p>а На панели управления принтера, выберите Стандартная сеть или Сеть [х], затем установите SmartSwitch в положение "Вкл."</p> <p>б Повторно отправьте задание на печать.</p> <p>Распечатываются ошибочные символы?</p>	Обратитесь в техническая поддержка .	Неполадка устранена.

Для задания на печать применяется бумага неподходящего типа либо бумага загружена в неподходящий лоток

Действия	Да	Нет
<p>Шаг 1</p> <p>а Проверьте, что для печати используется бумага, которая подходит для лотка.</p> <p>б Повторно отправьте задание на печать.</p> <p>Задание на печать выполнялось из правильного лотка и на правильной бумаге?</p>	Неполадка устранена.	Перейти к шагу 2.
<p>Шаг 2</p> <p>а В меню "Бумага" на панели управления принтера задайте формат и тип бумаги в соответствии с загруженной в лоток бумагой.</p> <p>б Повторно отправьте задание на печать.</p> <p>Задание на печать выполнялось из правильного лотка и на правильной бумаге?</p>	Неполадка устранена.	Перейти к шагу 3.

Действия	Да	Нет
<p>Шаг 3</p> <p>а В зависимости от операционной системы, откройте настройки печати или диалговое коно печати, и укажите тип бумаги.</p> <p>б Повторно отправьте задание на печать.</p> <p>Задание на печать выполнялось из правильного лотка и на правильной бумаге?</p>	Неполадка устранена.	Перейти к шагу 4.
<p>Шаг 4</p> <p>а Проверьте, не связаны ли лотки.</p> <p>б Повторно отправьте задание на печать.</p> <p>Задание на печать выполнялось из правильного лотка и на правильной бумаге?</p>	Неполадка устранена.	Обратитесь в техническая поддержка .

При печати больших заданий не выполняется разбор по копиям

Действия	Да	Нет
<p>Шаг 1</p> <p>а В меню "Оформление" на панели управления принтера задайте "Разбор по копиям" (1,2,3) (1,2,3).</p> <p>б Повторно отправьте задание на печать.</p> <p>Печать и разбор по копиям задания выполнены правильно?</p>	Неполадка устранена.	Перейти к шагу 2.
<p>Шаг 2</p> <p>а В ПО принтера, установите "Разбор по копиям" (1,2,3) (1,2,3).</p> <p>Примечание. Если в программном обеспечении для параметра "Разбор по копиям" задано значение (1,1,1) (2,2,2), значение этого параметра, заданное в меню "Оформление", игнорируется.</p> <p>б Повторно отправьте задание на печать.</p> <p>Печать и разбор по копиям задания выполнены правильно?</p>	Неполадка устранена.	Перейти к шагу 3.
<p>Шаг 3</p> <p>Упростите задание (уменьшите количество и размер шрифтов, количество и сложность изображений, количество страниц в задании).</p> <p>Печать и разбор по копиям задания выполнены правильно?</p>	Неполадка устранена.	Обратитесь в техническая поддержка .

Задания печати не распечатываются

Назначение	Да	Нет
<p>Шаг 1</p> <p>а Из документа, который вы пытаетесь распечатать, откройте диалоговое окно «Печать» и проверьте, выбран ли правильный принтер.</p> <p>Примечание. Если выбран не используемый по умолчанию принтер, необходимо выбирать принтер для каждого документа, которые требуется напечатать.</p> <p>б Повторно отправьте задание на печать.</p> <p>Выполняется ли печать заданий?</p>	Неполадка устранена.	Перейти к шагу 2.
<p>Шаг 2</p> <p>а Проверьте, подключен ли принтер и включен ли он, а также появилось ли сообщение Готов на дисплее принтера.</p> <p>б Повторно отправьте задание на печать.</p> <p>Выполняется ли печать заданий?</p>	Неполадка устранена.	Перейти к шагу 3.
<p>Шаг 3</p> <p>Если на дисплее принтера появляется сообщение об ошибке, удалите сообщение.</p> <p>Примечание. Принтер продолжает печатать после удаления сообщения.</p> <p>Выполняется ли печать заданий?</p>	Неполадка устранена.	Перейти к шагу 4.
<p>Шаг 4</p> <p>а Проверьте, функционируют ли порты (USB, последовательный или Ethernet) и надежно ли подсоединены кабеля к компьютеру и принтеру.</p> <p>Примечание. Подробнее см. документацию по настройке, входящую в комплект поставки принтера.</p> <p>б Повторно отправьте задание на печать.</p> <p>Выполняется ли печать заданий?</p>	Неполадка устранена.	Перейти к шагу 5.
<p>Шаг 5</p> <p>а Выключите принтер и приблизительно через 10 секунд снова включите его.</p> <p>б Повторно отправьте задание на печать.</p> <p>Выполняется ли печать заданий?</p>	Неполадка устранена.	Перейти к шагу 6.

Назначение	Да	Нет
<p>Шаг 6</p> <p>а Удалите и повторно установите программное обеспечение принтера. Для получения дополнительных сведений см. раздел «установка принтера» на стр. 20.</p> <p>Примечание. Программное обеспечение принтера можно загрузить на сайте http://support.lexmark.com.</p> <p>б Повторно отправьте задание на печать.</p> <p>Выполняется ли печать заданий?</p>	Неполадка устранена.	Контакт техническая поддержка .







Скорость печати снижается





Примечания.

- При печати на бумаге узкого формата принтер печатает с меньшей скоростью во избежание повреждения термоблока.
- Скорость принтера может уменьшиться при печати в течение длительного времени или при печати с повышенной температурой.
- Скорость принтера также можно уменьшить, установив выходное разрешение принтера в значение 1200 точек на дюйм.

Действия	Да	Нет
<p>Загрузите бумагу формата Letter или A4 в данный лоток, а затем повторно отправьте задание на печать.</p> <p>Увеличилась ли скорость печати?</p>	Неполадка устранена.	Обратитесь в техническая поддержка .

Печать задания выполняется медленнее, чем ожидалось

Действия	Да	Нет
<p>Шаг 1</p> <p>Уменьшите количество и размер шрифтов, количество и сложность изображений, количество страниц в задании печати, а затем повторно отправьте задание на печать.</p> <p>Задание печати все равно выполняется долго?</p>	Перейти к шагу 2.	Неполадка устранена.
<p>Шаг 2</p> <p>Отключите функцию "Защита страниц".</p> <p>На панели управления принтера выберите:</p> <p> >Параметры >  >Общие параметры >  >Восстановление печати >  >Защита печати >  >Выкл. > </p> <p>Задание печати все равно выполняется долго?</p>	Перейти к шагу 3.	Неполадка устранена.

Действия	Да	Нет
<p>Шаг 3 Изменение настроек для защиты экологии. На панели управления принтера выберите:</p> <p> > Параметры >  > Общие параметры >  > Экономичный режим > выберите параметр > </p> <p>Примечание. При использовании настроек экономичного режима может быть заметно некоторое снижение производительности.</p> <p>Задание печати все равно выполняется долго?</p>	<p>Установите в принтер дополнительную память.</p> <p>Для получения подробной информации обратитесь к технической поддержке.</p>	<p>Неполадка устранена.</p>

Не работает функция связывания лотков

Примечание. В лотках и многоцелевом устройстве подачи не выполняется автоматическое распознавание формата бумаги. Формат требуется установить в меню "Формат и тип бумаги".

Действия	Да	Нет
<p>а В меню «Бумага» на панели управления принтера задайте тип и формат бумаги в соответствии с загруженной в лотки бумагой.</p> <p>Примечание. Для связываемых лотков должны быть указаны одинаковые форматы и типы бумаги.</p> <p>б Повторно отправьте задание на печать.</p> <p>Правильно ли связаны лотки?</p>	<p>Неполадка устранена.</p>	<p>Обратитесь в техническая поддержка.</p>





Возникают незапланированные разрывы страниц

Действия	Да	Нет
<p>Шаг 1 Настройте параметры времени ожидания печати.</p> <p>а На панели управления принтера выберите: Параметры > Общие параметры > Время ожидания > Время ожидания печати</p> <p>б Выберите более высокое значение, а затем, в зависимости от модели принтера, выберите  или Отправить.</p> <p>в Повторно отправьте задание на печать.</p> <p>Правильно ли распечатан файл?</p>	<p>Неполадка устранена.</p>	<p>Перейти к шагу 2.</p>
<p>Шаг 2</p> <p>а Проверьте файл оригинала на разрывы страниц при ручной подаче.</p> <p>б Повторно отправьте задание на печать.</p> <p>Правильно ли распечатан файл?</p>	<p>Неполадка устранена.</p>	<p>Обратитесь в техническая поддержка.</p>

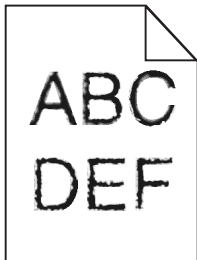
Неполадки, связанные с качеством печати

Символы распечатываются с зубчатыми или неровными краями



Назначение	Да	Нет
<p>Шаг 1</p> <p>а Напечатайте список образцов шрифтов, чтобы проверить, поддерживаются ли принтером шрифты, которые используются.</p> <p>1 На панели управления принтера выберите:</p> <p> > Отчеты >  > Печать шрифтов > </p> <p>2 С помощью кнопок со стрелками выберите пункт Шрифты PCL или Шрифты PostScript, а затем нажмите кнопку .</p> <p>б Используйте шрифт, поддерживаемый принтером, или установите шрифт, который хотите использовать. Обратитесь за дополнительной информацией к представителю службы поддержки.</p> <p>в Повторно отправьте задание на печать.</p> <p>Символы все равно распечатываются с зубчатыми или неровными краями?</p>	Перейти к шагу 2.	Неполадка устранена.
<p>Шаг 2</p> <p>а Используйте шрифт, поддерживаемый принтером, или установите на своем компьютере шрифт, который хотите использовать. Обратитесь за дополнительной информацией к представителю службы поддержки.</p> <p>б Повторно отправьте задание на печать.</p> <p>Символы все равно распечатываются с зубчатыми или неровными краями?</p>	Обратитесь в техническая поддержка .	Неполадка устранена.

Обрезанные страницы или изображения

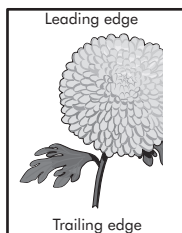
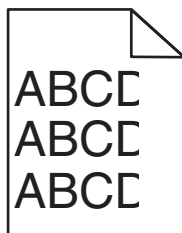

Назначение	Да	Нет
<p>Шаг 1</p> <p>а Отрегулируйте положение направляющих длины и ширины в лотке в соответствии с форматом загруженной бумаги.</p> <p>б Повторно отправьте задание на печать.</p> <p>Страница или изображение обрезано?</p>	Перейти к шагу 2.	Неполадка устранена.
<p>Шаг 2</p> <p>В меню «Бумага» на панели управления принтера задайте тип и формат бумаги в соответствии с загруженной в лоток бумагой.</p> <p>Формат и тип бумаги соответствуют бумаге, загруженной в лоток?</p>	Перейти к шагу 3.	<p>Выполните одно или несколько из указанных ниже действий.</p> <ul style="list-style-type: none"> • В параметрах лотка укажите формат бумаги для соответствия загруженной в лоток бумаге. • Замените бумагу, загруженную в лоток, в соответствии с форматом бумаги, указанным в параметрах лотка.
<p>Шаг 3</p> <p>а В зависимости от операционной системы укажите формат бумаги в диалоговом окне "Настройка печати" или "Печать".</p> <p>б Повторно отправьте задание на печать.</p> <p>Страница или изображение обрезано?</p>	Перейти к шагу 4.	Неполадка устранена.

Назначение	Да	Нет
<p>Шаг 4</p> <p>а Снова установите блок формирования изображения.</p> <ol style="list-style-type: none"> 1 Извлеките картридж с тонером. 2 Извлеките формирователь изображения. <p>ПРЕДУПРЕЖДЕНИЕ. Возможность повреждения: Не оставляйте формирователь изображения под воздействием света дольше 10 минут. Длительное воздействие света может привести к снижению качества печати.</p> <ol style="list-style-type: none"> 3 Установите формирователь изображения, а затем картридж. <p>б Повторно отправьте задание на печать.</p> <p>Страница или изображение обрезано?</p>	<p>Обратитесь в техническая поддержка.</p>	<p>Неполадка устранена.</p>

Серый фон на распечатываемых изображениях

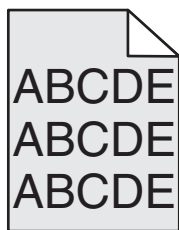

Назначение	Да	Нет
<p>Шаг 1</p> <p>а Значение параметра «Плотность тонера» можно уменьшить, выбрав на панели управления принтером меню «Качество».</p> <p>Примечание. Заводской настройкой по умолчанию является значение 8.</p> <p>б Повторно отправьте задание на печать.</p> <p>Исчез ли серый фон на распечатываемых изображениях?</p>	<p>Неполадка устранена.</p>	<p>Перейти к шагу 2.</p>
<p>Шаг 2</p> <p>Повторно установите формирователь изображения, а затем картридж с тонером.</p> <ol style="list-style-type: none"> а Извлеките картридж с тонером. б Извлеките формирователь изображения. <p>ПРЕДУПРЕЖДЕНИЕ. Возможность повреждения: Не оставляйте формирователь изображения под воздействием света дольше 10 минут. Длительное воздействие света может привести к снижению качества печати.</p> <ol style="list-style-type: none"> в Установите формирователь изображения, а затем картридж. г Повторно отправьте задание на печать. <p>Исчез ли серый фон на распечатываемых изображениях?</p>	<p>Неполадка устранена.</p>	<p>Перейти к шагу 3.</p>

Назначение	Да	Нет
<p>Шаг 3 Замените формирователь изображения и повторно отправьте задание на печать.</p> <p>Исчез ли серый фон на распечатываемых изображениях?</p>	Неполадка устранена.	Обратитесь в техническая поддержка .

На страницах видны горизонтальные пропуски

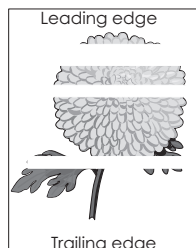

Назначение	Да	Нет
<p>Шаг 1</p> <p>а Убедитесь в том, что прикладная программа использует правильный шаблон заливки.</p> <p>б Повторно отправьте задание на печать.</p> <p>На страницах видны горизонтальные пропуски?</p>	Перейти к шагу 2.	Неполадка устранена.
<p>Шаг 2</p> <p>а Загрузите в указанный лоток или устройство подачи рекомендуемый тип бумаги.</p> <p>б Повторно отправьте задание на печать.</p> <p>На страницах видны горизонтальные пропуски?</p>	Перейти к шагу 3.	Неполадка устранена.
<p>Шаг 3</p> <p>а Перераспределите тонер в формирователе изображения.</p> <p>1 Извлеките картридж с тонером, а затем формирователь изображения.</p> <p>2 Резко встряхните формирователь изображения.</p> <p>ПРЕДУПРЕЖДЕНИЕ. Возможность повреждения: Не оставляйте формирователь изображения под воздействием света дольше 10 минут. Длительное воздействие света может привести к снижению качества печати.</p> <p>3 Повторно установите формирователь изображения, затем картридж.</p> <p>б Повторно отправьте задание на печать.</p> <p>На страницах видны горизонтальные пропуски?</p>	Перейти к шагу 4.	Неполадка устранена.

Назначение	Да	Нет
<p>Шаг 4 Замените формирователь изображения и повторно отправьте задание на печать.</p> <p>На страницах видны горизонтальные пропуски?</p>	Обратитесь в техническая поддержка .	Неполадка устранена.

Неверные поля на распечатываемых изображениях

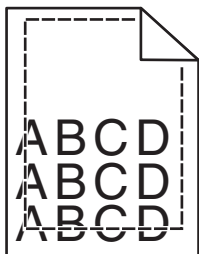

Назначение	Да	Нет
<p>Шаг 1 а Отрегулируйте положение направляющих ширины и длины в лотке в соответствии с форматом загруженной бумаги. б Повторно отправьте задание на печать.</p> <p>Размер полей правильный?</p>	Неполадка устранена.	Перейти к шагу 2.
<p>Шаг 2 В меню «Бумага» на панели управления принтера задайте формат бумаги в соответствии с загруженной в лоток бумагой.</p> <p>Формат бумаги соответствует загруженной в лоток бумаге?</p>	Перейти к шагу 3.	<p>Выполните одно или несколько из указанных ниже действий.</p> <ul style="list-style-type: none"> • В параметрах лотка укажите формат бумаги для соответствия загруженной в лоток бумаге. • Замените бумагу, загруженную в лоток, в соответствии с форматом бумаги, указанном в параметрах лотка.
<p>Шаг 3 а В зависимости от операционной системы укажите формат бумаги в диалоговом окне "Настройка печати" или "Печать". б Повторно отправьте задание на печать.</p> <p>Размер полей правильный?</p>	Неполадка устранена.	Обратитесь в техническая поддержка .

Скручивание бумаги

Назначение	Да	Нет
<p>Шаг 1</p> <p>Отрегулируйте положение направляющих ширины и длины в лотке в соответствии с форматом загруженной бумаги.</p> <p>Направляющие ширины и длины установлены правильно?</p>	Перейти к шагу 2.	Настройте направляющие ширины и длины.
<p>Шаг 2</p> <p>В меню «Бумага» на панели управления принтера задайте тип и плотность бумаги в соответствии с загруженной в лоток бумагой.</p> <p>Параметры типа и плотности бумаги соответствуют типу и плотности загруженной в лоток бумаге?</p>	Перейти к шагу 3.	В параметрах лотка укажите тип и плотность бумаги, которые соответствуют загруженной в лоток бумаге.
<p>Шаг 3</p> <p>а В зависимости от операционной системы укажите тип и плотность бумаги в диалоговом окне "Настройка печати" или "Печать".</p> <p>б Повторно отправьте задание на печать.</p> <p>По-прежнему происходит скручивание бумаги?</p>	Перейти к шагу 4.	Неполадка устранена.
<p>Шаг 4</p> <p>а Извлеките бумагу с лотка и переверните ее другой стороной вверх.</p> <p>б Повторно отправьте задание на печать.</p> <p>По-прежнему происходит скручивание бумаги?</p>	Перейти к шагу 5.	Неполадка устранена.
<p>Шаг 5</p> <p>а Загрузите бумагу из новой пачки.</p> <p>Примечание. Бумага может отсыреть вследствие повышенной влажности воздуха. До загрузки в принтер бумагу следует хранить в фирменной упаковке.</p> <p>б Повторно отправьте задание на печать.</p> <p>По-прежнему происходит скручивание бумаги?</p>	Обратитесь в техническая поддержка .	Неполадка устранена.

Неоднородное качество печати

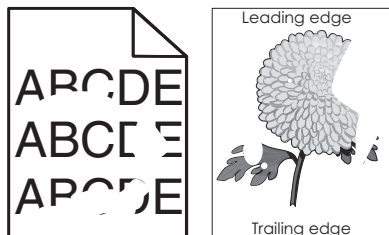

Назначение	Да	Нет
<p>Шаг 1</p> <p>а Отрегулируйте положение направляющих ширины и длины в лотке в соответствии с форматом загруженной в лоток бумаги.</p> <p>б Повторно отправьте задание на печать.</p> <p>По-прежнему отображается неровное качество печати?</p>	Перейти к шагу 2.	Неполадка устранена.
<p>Шаг 2</p> <p>В меню «Бумага» на панели управления принтера задайте тип и формат бумаги в соответствии с загруженной в лоток бумагой.</p> <p>Параметры принтера соответствуют типу и плотности загруженной в лоток бумаги?</p>	Перейти к шагу 3.	В параметрах лотка укажите формат и тип бумаги, которые соответствуют загруженной в лоток бумаге.
<p>Шаг 3</p> <p>а В зависимости от операционной системы укажите тип и плотность бумаги в диалоговом окне "Настройка печати" или "Печать".</p> <p>б Повторно отправьте задание на печать.</p> <p>По-прежнему отображается неровное качество печати?</p>	Перейти к шагу 4.	Неполадка устранена.
<p>Шаг 4</p> <p>Проверьте загруженную в лоток бумагу – возможно, используется тисненая бумага с шероховатой поверхностью.</p> <p>Выполняется печать на тисненой бумаге с шероховатой поверхностью?</p>	В меню «Бумага» на панели управления принтера задайте фактуру бумаги в соответствии с загруженной в лоток бумагой.	Перейти к шагу 5.
<p>Шаг 5</p> <p>а Загрузите бумагу из новой пачки.</p> <p>Примечание. Бумага может отсыреть вследствие повышенной влажности воздуха. До загрузки в принтер бумагу следует хранить в фирменной упаковке.</p> <p>б Повторно отправьте задание на печать.</p> <p>По-прежнему отображается неровное качество печати?</p>	Перейти к шагу 6.	Неполадка устранена.
<p>Шаг 6</p> <p>Замените формирова­тель изображения и повторно отправьте задание на печать.</p> <p>По-прежнему отображается неровное качество печати?</p>	Обратитесь в техническая поддержка службу поддержки по адресу http://support.lexmark.com или к представителю по обслуживанию.	Неполадка устранена.

Принтер при печати выдает пустые страницы

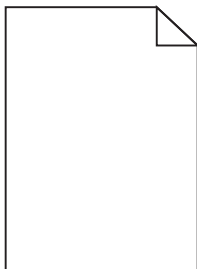

Назначение	Да	Нет
<p>Шаг 1</p> <p>а Проверьте, остался ли упаковочный материал на формирователе изображения.</p> <ol style="list-style-type: none"> 1 Извлеките картридж с тонером, а затем формирователь изображения. 2 Проверьте, полностью ли удален упаковочный материал с формирователя изображения. <p>ПРЕДУПРЕЖДЕНИЕ. Возможность повреждения: Не оставляйте формирователь изображения под воздействием света дольше 10 минут. Длительное воздействие света может привести к снижению качества печати.</p> <ol style="list-style-type: none"> 3 Повторно установите формирователь изображения, затем картридж. <p>б Повторно отправьте задание на печать.</p> <p>Принтер по-прежнему при печати выдает пустые страницы?</p>	Перейти к шагу 2.	Неполадка устранена.
<p>Шаг 2</p> <p>а Перераспределите тонер в формирователе изображения.</p> <ol style="list-style-type: none"> 1 Извлеките картридж с тонером, а затем формирователь изображения. 2 Резко встряхните формирователь изображения. <p>ПРЕДУПРЕЖДЕНИЕ. Возможность повреждения: Не оставляйте формирователь изображения под воздействием света дольше 10 минут. Длительное воздействие света может привести к снижению качества печати.</p> <ol style="list-style-type: none"> 3 Повторно установите формирователь изображения, затем картридж. <p>б Повторно отправьте задание на печать.</p> <p>Принтер по-прежнему при печати выдает пустые страницы?</p>	Перейти к шагу 3.	Неполадка устранена.
<p>Шаг 3</p> <p>Замените формирователь изображения и повторно отправьте задание на печать.</p> <p>Принтер по-прежнему при печати выдает пустые страницы?</p>	Обратитесь в техническая поддержка .	Неполадка устранена.

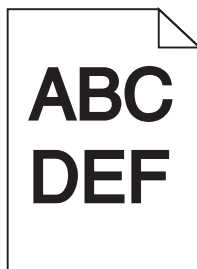
Слишком темная печать

Назначение	Да	Нет
<p>Шаг 1</p> <p>а Значение параметра "Плотность тонера" можно уменьшить, выбрав на панели управления принтером меню "Quality".</p> <p>Примечание. Заводской настройкой по умолчанию является значение 8.</p> <p>б Повторно отправьте задание на печать.</p> <p>По-прежнему печать слишком темная?</p>	Перейти к шагу 2.	Неполадка устранена.
<p>Шаг 2</p> <p>а В меню «Бумага» на панели управления принтера задайте тип, фактуру и плотность бумаги в соответствии с загруженной в лоток бумагой.</p> <p>б Повторно отправьте задание на печать.</p> <p>Для лотка заданы тип, фактура и плотность загруженной бумаги?</p>	Перейти к шагу 3.	<p>Выполните одно или несколько из указанных ниже действий.</p> <ul style="list-style-type: none"> • В параметрах лотка укажите тип, фактуру и плотность бумаги, которые соответствуют загруженной в лоток бумаге. • Замените бумагу, загруженную в лоток в соответствии с типом, фактурой и плотностью бумаги, которые указаны в параметрах лотка.
<p>Шаг 3</p> <p>а В зависимости от операционной системы укажите тип, фактуру и плотность бумаги в диалоговом окне "Настройка печати" или "Печать".</p> <p>б Повторно отправьте задание на печать.</p> <p>По-прежнему печать слишком темная?</p>	Перейти к шагу 4.	Неполадка устранена.

Назначение	Да	Нет
<p>Шаг 4</p> <p>Проверьте загруженную в лоток бумагу – возможно, используется тисненая бумага с шероховатой поверхностью.</p> <p>Выполняется печать на тисненой бумаге с шероховатой поверхностью?</p>	<p>В меню "Фактура бумаги" панели управления принтера измените параметры фактуры бумаги, в соответствии с бумагой, которая используется для печати.</p>	<p>Перейти к шагу 5.</p>
<p>Шаг 5</p> <p>а Загрузите бумагу из новой пачки.</p> <p>Примечание. Бумага может отсыреть вследствие повышенной влажности воздуха. До загрузки в принтер бумагу следует хранить в фирменной упаковке.</p> <p>б Повторно отправьте задание на печать.</p> <p>По-прежнему печать слишком темная?</p>	<p>Перейти к шагу 6.</p>	<p>Неполадка устранена.</p>
<p>Шаг 6</p> <p>Замените формирователь изображения и повторно отправьте задание на печать.</p> <p>По-прежнему печать слишком темная?</p>	<p>Обратитесь в техническая поддержка.</p>	<p>Неполадка устранена.</p>

Слишком светлая печать

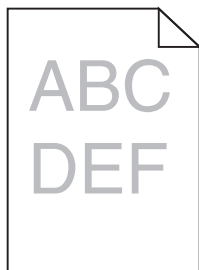

Назначение	Да	Нет
<p>Шаг 1</p> <p>а Значение параметра "Плотность тонера" можно увеличить, выбрав на панели управления принтером меню "Quality".</p> <p>Примечание. Заводской настройкой по умолчанию является значение 8.</p> <p>б Повторно отправьте задание на печать.</p> <p>По-прежнему печать слишком светлая?</p>	<p>Перейти к шагу 2.</p>	<p>Неполадка устранена.</p>

Назначение	Да	Нет
<p>Шаг 2</p> <p>В меню «Бумага» на панели управления принтера задайте тип, фактуру и плотность бумаги в соответствии с загруженной в лоток бумагой.</p> <p>Для лотка заданы тип, фактура и плотность загруженной бумаги?</p>	Перейти к шагу 3.	Замените формат, фактуру и плотность бумаги для соответствия загруженной в лоток бумаге.
<p>Шаг 3</p> <p>а В зависимости от операционной системы укажите тип, фактуру и плотность бумаги в диалоговом окне "Настройка печати" или "Печать".</p> <p>б Повторно отправьте задание на печать.</p> <p>По-прежнему печать слишком светлая?</p>	Перейти к шагу 4.	Неполадка устранена.
<p>Шаг 4</p> <p>Убедитесь, что бумага не имеет тисненую или шероховатую поверхность.</p> <p>Выполняется печать на тисненой бумаге с шероховатой поверхностью?</p>	В меню "Фактура бумаги" панели управления принтера измените параметры фактуры бумаги, в соответствии с бумагой, которая используется для печати.	Перейти к шагу 5.
<p>Шаг 5</p> <p>а Загрузите бумагу из новой пачки.</p> <p>Примечание. Бумага может отсыреть вследствие повышенной влажности воздуха. До загрузки в принтер бумагу следует хранить в фирменной упаковке.</p> <p>б Повторно отправьте задание на печать.</p> <p>По-прежнему печать слишком светлая?</p>	Перейти к шагу 6.	Неполадка устранена.
<p>Шаг 6</p> <p>а Перераспределите тонер в формирователе изображения.</p> <p>1 Извлеките картридж с тонером, а затем формирователь изображения.</p> <p>2 Резко встряхните формирователь изображения.</p> <p>ПРЕДУПРЕЖДЕНИЕ. Возможность повреждения: Не оставляйте формирователь изображения под воздействием света дольше 10 минут. Длительное воздействие света может привести к снижению качества печати.</p> <p>3 Установите формирователь изображения, а затем картридж.</p> <p>б Повторно отправьте задание на печать.</p> <p>По-прежнему печать слишком светлая?</p>	Перейти к шагу 7.	Неполадка устранена.

Назначение	Да	Нет
<p>Шаг 7 Замените формирователь изображения и повторно отправьте задание на печать.</p> <p>По-прежнему печать слишком светлая?</p>	Обратитесь в техническая поддержка .	Неполадка устранена.

Принтер при печати выдает страницы сплошного черного цвета



Назначение	Да	Нет
<p>Шаг 1</p> <p>а Снова установите блок формирования изображения.</p> <p>1 Извлеките картридж с тонером, а затем формирователь изображения.</p> <p>ПРЕДУПРЕЖДЕНИЕ. Возможность повреждения: Не оставляйте формирователь изображения под воздействием света дольше 10 минут. Длительное воздействие света может привести к снижению качества печати.</p> <p>2 Установите формирователь изображения, а затем картридж.</p> <p>б Повторно отправьте задание на печать.</p> <p>Принтер при печати выдает страницы сплошного черного цвета?</p>	Перейти к шагу 2.	Неполадка устранена.
<p>Шаг 2 Замените формирователь изображения и повторно отправьте задание на печать.</p> <p>Принтер при печати выдает страницы сплошного черного цвета?</p>	Обратитесь в техническая поддержка .	Неполадка устранена.

При печати на изображениях появляются повторяющиеся дефекты

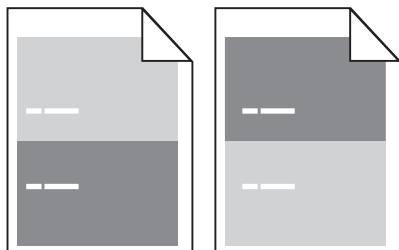

Действия	Да	Нет
<p>Шаг 1</p> <p>Измерьте расстояние между дефектами.</p> <p>Проверьте, составляет ли расстояние между дефектами:</p> <ul style="list-style-type: none"> • 97 мм (3,82 дюйма) • 47 мм (1,85 дюйма) • 38 мм (1,5 дюйма) <p>Равно ли расстояние между дефектами одной из вышеперечисленных величин?</p>	<p>Перейти к шагу 2.</p>	<p>1 Проверьте, составляет ли расстояние между дефектами 80 мм (3,15 дюйма).</p> <p>2 Запишите значение расстояния и обратитесь в техническая поддержка по адресу http://support.lexmark.com или к представителю по обслуживанию.</p>
<p>Шаг 2</p> <p>Замените блок формирования изображения и повторно отправьте задание на печать.</p> <p>Повторяющиеся дефекты все еще появляются?</p>	<p>Обратитесь в техническая поддержка по адресу http://support.lexmark.com или к представителю по обслуживанию.</p>	<p>Неполадка устранена.</p>

При печати на изображении появляется некоторый оттенок

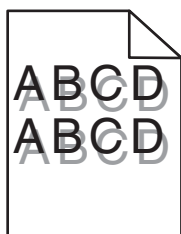

Назначение	Да	Нет
<p>Шаг 1</p> <p>Загрузите в лоток бумагу соответствующего типа и плотности.</p> <p>Бумага соответствующего типа и плотности загружена в лоток?</p>	<p>Перейти к шагу 2.</p>	<p>Загрузите в лоток бумагу соответствующего типа и плотности.</p>
<p>Шаг 2</p> <p>В меню «Бумага» на панели управления принтера задайте тип и плотность бумаги в соответствии с загруженной в лоток бумагой.</p> <p>Для лотка заданы тип и плотность загруженной бумаги?</p>	<p>Перейти к шагу 3.</p>	<p>Замените бумагу, загруженную в лоток в соответствии с типом и плотностью бумаги, указанных в параметрах лотка.</p>

Назначение	Да	Нет
<p>Шаг 3</p> <p>а В зависимости от операционной системы укажите тип и плотность бумаги в диалоговом окне "Настройка печати" или "Печать".</p> <p>б Повторно отправьте задание на печать.</p> <p>При печати на изображении по-прежнему появляется некоторый оттенок?</p>	Перейти к шагу 4.	Неполадка устранена.
<p>Шаг 4</p> <p>Замените формирователь изображения и повторно отправьте задание на печать.</p> <p>При печати на изображении по-прежнему появляется некоторый оттенок?</p>	Обратитесь в техническая поддержка .	Неполадка устранена.

Печать выполняется с перекосом

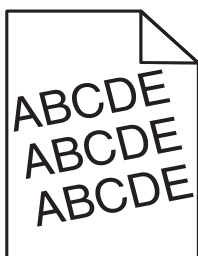

Назначение	Да	Нет
<p>Шаг 1</p> <p>а Отрегулируйте положение направляющих ширины и длины в лотке в соответствии с форматом загруженной бумаги.</p> <p>б Повторно отправьте задание на печать.</p> <p>По-прежнему выполняется печать с перекосом?</p>	Перейти к шагу 2.	Неполадка устранена.
<p>Шаг 2</p> <p>а Проверьте, что для печати используется бумага, которая поддерживается для лотка.</p> <p>б Повторно отправьте задание на печать.</p> <p>По-прежнему выполняется печать с перекосом?</p>	Обратитесь в техническая поддержка .	Неполадка устранена.

На страницах видны повторяющиеся горизонтальные линии

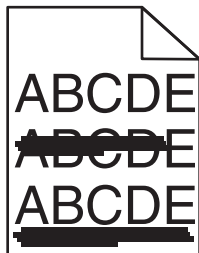

Назначение	Да	Нет
<p>Шаг 1</p> <p>а В зависимости от операционной системы укажите лоток или устройство подачи в диалоговом окне "Настройка печати" или "Печать".</p> <p>б Повторно отправьте задание на печать.</p> <p>На страницах видны повторяющиеся горизонтальные линии?</p>	Перейти к шагу 2.	Неполадка устранена.
<p>Шаг 2</p> <p>В меню «Бумага» на панели управления принтера задайте тип и плотность бумаги в соответствии с загруженной в лоток бумагой.</p> <p>Параметры типа и плотности бумаги соответствуют типу и плотности загруженной в лоток бумаге?</p>	Перейти к шагу 3.	Замените тип и плотность бумаги для соответствия загруженной в лоток бумаге.
<p>Шаг 3</p> <p>а Загрузите бумагу из новой пачки.</p> <p>Примечание. Бумага может отсыреть вследствие повышенной влажности воздуха. До загрузки в принтер бумагу следует хранить в фирменной упаковке.</p> <p>б Повторно отправьте задание на печать.</p> <p>На страницах видны повторяющиеся горизонтальные линии?</p>	Перейти к шагу 4.	Неполадка устранена.
<p>Шаг 4</p> <p>а Снова установите блок формирования изображения.</p> <p>1 Извлеките картридж с тонером, а затем формирова- тель изображения.</p> <p>ПРЕДУПРЕЖДЕНИЕ. Возможность повреждения: Не оставляйте формирова- тель изображения под воз- действием света дольше 10 минут. Длительное воздействие света может привести к снижению качества печати.</p> <p>2 Установите формирова- тель изображения, а затем картридж.</p> <p>б Повторно отправьте задание на печать.</p> <p>На страницах видны повторяющиеся горизонтальные линии?</p>	Перейти к шагу 5.	Неполадка устранена.

Назначение	Да	Нет
<p>Шаг 5 Замените формирователь изображения и повторно отправьте задание на печать.</p> <p>На страницах видны повторяющиеся горизонтальные линии?</p>	Обратитесь в техническая поддержка .	Неполадка устранена.

На страницах видны повторяющиеся вертикальные линии

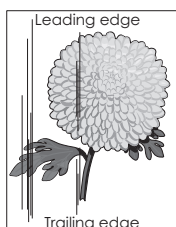
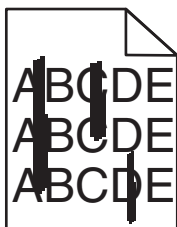

Назначение	Да	Нет
<p>Шаг 1</p> <p>а В зависимости от операционной системы укажите тип, фактуру и плотность бумаги в диалоговом окне "Настройка печати" или "Печать".</p> <p>б Повторно отправьте задание на печать.</p> <p>На страницах видны повторяющиеся вертикальные линии?</p>	Перейти к шагу 2.	Неполадка устранена.
<p>Шаг 2</p> <p>В меню «Бумага» на панели управления принтера задайте фактуру, тип и плотность бумаги в соответствии с загруженной в лоток бумагой.</p> <p>Параметры фактуры, типа и плотности бумаги соответствуют бумаге в лотке?</p>	Перейти к шагу 3.	<p>Выполните одно или несколько из указанных ниже действий.</p> <ul style="list-style-type: none"> • В параметрах лотка укажите фактуру, тип и плотность бумаги, которые соответствуют загруженной в лоток бумаге. • Замените бумагу, загруженную в лоток в соответствии с фактурой, типом и плотностью бумаги, которые указаны в параметрах лотка.

Назначение	Да	Нет
<p>Шаг 3</p> <p>а Загрузите бумагу из новой пачки.</p> <p>Примечание. Бумага может отсыреть вследствие повышенной влажности воздуха. До загрузки в принтер бумагу следует хранить в фирменной упаковке.</p> <p>б Повторно отправьте задание на печать.</p> <p>На страницах видны повторяющиеся вертикальные линии?</p>	Перейти к шагу 4.	Неполадка устранена.
<p>Шаг 4</p> <p>а Снова установите блок формирования изображения.</p> <p>1 Извлеките картридж с тонером, а затем формирователь изображения.</p> <p>ПРЕДУПРЕЖДЕНИЕ. Возможность повреждения: Не оставляйте формирователь изображения под воздействием света дольше 10 минут. Длительное воздействие света может привести к снижению качества печати.</p> <p>2 Установите формирователь изображения, а затем картридж.</p> <p>б Повторно отправьте задание на печать.</p> <p>На страницах видны повторяющиеся вертикальные линии?</p>	Перейти к шагу 5.	Неполадка устранена.
<p>Шаг 5</p> <p>Замените формирователь изображения и повторно отправьте задание на печать.</p> <p>На страницах видны повторяющиеся вертикальные линии?</p>	Обратитесь в техническая поддержка службу поддержки по адресу http://support.lexmark.com или к представителю по обслуживанию.	Неполадка устранена.

На распечатываемых изображениях появляются пятна тонера.

Назначение	Да	Нет
<p>Замените формирователь изображения и повторно отправьте задание на печать.</p> <p>На распечатываемых изображениях появляются пятна тонера?</p>	Обратитесь в техническая поддержка .	Неполадка устранена.

Стирается тонер

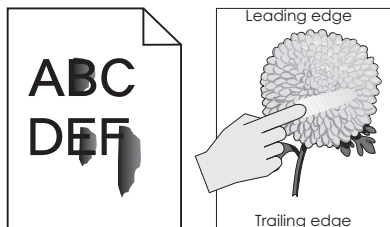

Назначение	Да	Нет
<p>Шаг 1</p> <p>В меню панели управления принтера «Бумага» проверьте тип, фактуру и плотность бумаги.</p> <p>Соответствуют ли параметры типа, фактуры и плотности бумаге, загруженной в лоток?</p>	Перейти к шагу 2.	В параметрах лотка укажите тип, фактуру и плотность бумаги, которые соответствуют загруженной в лоток бумаге.
<p>Шаг 2</p> <p>Повторно отправьте задание на печать.</p> <p>Тонер все еще стирается?</p>	Контакт техническая поддержка .	Неполадка устранена.

Низкое качество печати на прозрачных пленках

Назначение	Да	Нет
<p>Шаг 1</p> <p>В меню «Бумага» на панели управления принтера задайте тип бумаги в соответствии с загруженной в лоток бумагой.</p> <p>Для типа бумаги, загруженной в лоток, задано значение "Прозрачные пленки"?</p>	Перейти к шагу 2.	Для типа бумаги установите значение "Прозрачные пленки".
<p>Шаг 2</p> <p>а Проверьте, используется ли рекомендуемый тип прозрачных пленок.</p> <p>б Повторно отправьте задание на печать.</p> <p>По-прежнему низкое качество печати?</p>	Обратитесь в техническая поддержка .	Неполадка устранена.

Неоднородная плотность печати

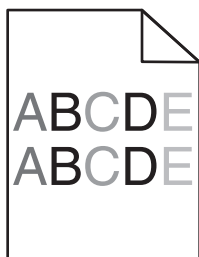

Назначение	Да	Нет
<p>Замените формирователь изображения и повторно отправьте задание на печать.</p> <p>Отображается неоднородная плотность печати?</p>	Обратитесь в техническая поддержка .	Неполадка устранена.

На страницах видны вертикальные пропуски

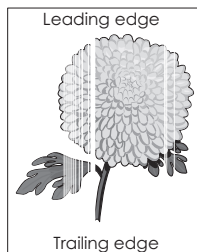

Назначение	Да	Нет
<p>Шаг 1</p> <p>а Убедитесь в том, что прикладная программа использует правильный шаблон заливки.</p> <p>б Повторно отправьте задание на печать.</p> <p>На страницах видны вертикальные пропуски?</p>	Перейти к шагу 2.	Неполадка устранена.
<p>Шаг 2</p> <p>а В меню «Бумага» на панели управления принтера задайте тип и плотность бумаги в соответствии с загруженной в лоток бумагой.</p> <p>б Повторно отправьте задание на печать.</p> <p>На страницах видны вертикальные пропуски?</p>	Перейти к шагу 3.	Неполадка устранена.
<p>Шаг 3</p> <p>Проверьте, используется ли рекомендуемый тип бумаги.</p> <p>а Загрузите в указанный лоток или устройство подачи рекомендуемый тип бумаги.</p> <p>б Повторно отправьте задание на печать.</p> <p>На страницах видны вертикальные пропуски?</p>	Перейти к шагу 4.	Неполадка устранена.
<p>Шаг 4</p> <p>а Перераспределите тонер в формирователе изображения.</p> <p>1 Извлеките картридж с тонером, а затем формирователь изображения.</p> <p>2 Резко встряхните формирователь изображения.</p> <p>ПРЕДУПРЕЖДЕНИЕ. Возможность повреждения: Не оставляйте формирователь изображения под воздействием света дольше 10 минут. Длительное воздействие света может привести к снижению качества печати.</p> <p>3 Повторно установите формирователь изображения, затем картридж.</p> <p>б Повторно отправьте задание на печать.</p> <p>На страницах видны вертикальные пропуски?</p>	<p>Обратитесь в техническая поддержка.</p> <p>Примечание. Возможно, неисправен лазерный модуль сканирования.</p>	Неполадка устранена.

Встроенный веб-сервер не открывается

Действия	Да	Нет
<p>Шаг 1</p> <p>а Включите принтер.</p> <p>б Откройте веб-браузер и в поле адреса введите IP-адрес принтера.</p> <p>в Нажмите клавишу Enter.</p> <p>Встроенный веб-сервер открыт?</p>	Неполадка устранена.	Перейти к шагу 2.
<p>Шаг 2</p> <p>Убедитесь, что IP-адрес принтера правильный.</p> <p>а Получение IP-адреса принтера.</p> <ul style="list-style-type: none"> • В разделе «TCP/IP» меню «Сеть/порты» • Путем печати страницы настройки сети или параметров меню и поиска раздела «TCP/IP» <p>Примечание. IP-адрес отображается в виде четырех наборов цифр, разделенных точками, например 123.123.123.123.</p> <p>б Откройте веб-браузер и в поле адреса введите IP-адрес принтера.</p> <p>Примечание. В зависимости от параметров сети может потребоваться ввести “https://” вместо “http://” перед IP-адресом сканера для доступа к встроенному веб-серверу встроенный веб-сервер.</p> <p>в Нажмите клавишу Enter.</p> <p>Встроенный веб-сервер открыт?</p>	Неполадка устранена.	Перейти к шагу 3.
<p>Шаг 3</p> <p>Проверьте работу сети.</p> <p>а Распечатайте страницу сетевых параметров</p> <p>б Проверьте первый раздел страницы сетевых параметров и убедитесь в том, что в поле «Состояние» указано значение Подключен.</p> <p>Примечание. Если в поле «Состояние» указано значение Не подключен, данная линия локальной сети не работает или неисправен сетевой кабель. Обратитесь за помощью к специалисту по поддержке, а затем распечатайте еще одну страницу настройки сети.</p> <p>в Откройте веб-браузер и в поле адреса введите IP-адрес принтера.</p> <p>г Нажмите клавишу Enter.</p> <p>Встроенный веб-сервер открыт?</p>	Неполадка устранена.	Перейти к шагу 4.

Действия	Да	Нет
<p>Шаг 4</p> <p>Проверьте надежность подсоединения кабелей к принтеру и серверу печати.</p> <p>а Надежно подсоедините кабели. Подробнее см. документацию по установке, входящую в комплект поставки принтера.</p> <p>б Откройте веб-браузер и в поле адреса введите IP-адрес принтера.</p> <p>в Нажмите клавишу Enter.</p> <p>Встроенный веб-сервер открыт?</p>	Неполадка устранена.	Перейти к шагу 5.
<p>Шаг 5</p> <p>Временно отключите прокси-серверы.</p> <p>Прокси-сервера могут блокировать или ограничивать доступ к некоторым веб-узлам, включая встроенный веб-сервер.</p> <p>Встроенный веб-сервер открыт?</p>	Неполадка устранена.	Обратитесь к специалисту по обслуживанию системы.

Обращение в службу технической поддержки

Обращаясь в службу поддержки заказчиков, необходимо описать характер неполадки, сообщение, отображаемое на дисплее принтера, и действия, предпринятые для устранения неполадки.

Необходимо знать модель и серийный номер принтера. Для получения дополнительной информации см. этикетку на задней панели принтера. Серийный номер также указан на странице параметров меню.

Компания Lexmark может предложить ряд способов для устранения проблемы печати. Зайдите на веб-узел компании Lexmark по адресу <http://support.lexmark.com> и выполните одно из следующих действий.

Техническая библиотека	Решение наиболее распространенных проблем можно найти в руководствах, вспомогательной документации, драйверах и других ресурсах, которые можно загрузить из нашей библиотеки.
Электронная почта	Можно отправить компании Lexmark сообщение электронной почты с описанием проблемы. Специалист по поддержке ответит на ваше письмо и предоставит информацию, которая поможет устранить неполадку.
Поддержка путем общения через Интернет	Можно связаться непосредственно с ответственным специалистом по поддержке. Он может самостоятельно устранить неполадку в принтере или перенаправить ваш запрос в Службу помощи, ответственный специалист которой может подключиться к вашему компьютеру через Интернет и устранить неполадку, установить обновления или выполнить другие задачи, которые помогут вам успешно пользоваться продуктом Lexmark.

Также оказывается поддержка по телефону В США или Канаде позвоните по телефону 1-800-539-6275. Для получения технической поддержки в других странах или регионах посетите веб-узел по адресу <http://support.lexmark.com>.

Уведомления

Информация по продукту

Наименование устройства:

Lexmark MS410d, MS410dn

Тип устройства:

4514

Модели:

420, 430

Уведомление о редакции

Август 2014 г.

Следующий пункт не относится к тем странам, где подобное условие противоречит местному законодательству: КОМПАНИЯ LEXMARK INTERNATIONAL, INC. ПРЕДОСТАВЛЯЕТ ЭТУ ПУБЛИКАЦИЮ «КАК ЕСТЬ» БЕЗ КАКИХ-ЛИБО ГАРАНТИЙ, КАК ЯВНЫХ, ТАК И ПОДРАЗУМЕВАЕМЫХ, ВКЛЮЧАЯ ПОДРАЗУМЕВАЕМЫЕ ГАРАНТИИ КОММЕРЧЕСКОГО УСПЕХА ИЛИ ПРИГОДНОСТИ ДЛЯ ОПРЕДЕЛЕННОЙ ЗАДАЧИ. В некоторых областях не разрешен отказ от оговоренных явно или подразумеваемых гарантий при определенных сделках, поэтому данное положение, возможно, к Вам не относится.

В настоящем издании могут содержаться технические неточности или типографские ошибки. Содержащаяся здесь информация периодически корректируется; данные изменения будут включены в последующие издания. В любое время в описываемые продукты или программы могут быть внесены изменения или усовершенствования.

Упоминание в этом документе изделий, программ или услуг не означает, что изготовитель намерен поставлять их во все страны, в которых он осуществляет свою деятельность. Любые упоминания изделий, программ или услуг не означают и не предполагают, что может быть использовано только это изделие, программа или услуга. Вместо них может быть использовано любое эквивалентное изделие, программа или услуга, если при этом не нарушаются существующие права интеллектуальной собственности. Пользователь сам несет ответственность за оценку и проверку работы настоящего изделия в связи с использованием других изделий, программ или услуг, кроме явно указанных изготовителем.

Техническую поддержку Lexmark можно получить по адресу <http://support.lexmark.com>.

Подробнее о расходных материалах и загружаемых файлах см. на странице www.lexmark.com.

© Lexmark International, Inc., 2014

Все права защищены.

GOVERNMENT END USERS

The Software Program and any related documentation are "Commercial Items," as that term is defined in 48 C.F.R. 2.101, "Computer Software" and "Commercial Computer Software Documentation," as such terms are used in 48 C.F.R. 12.212 or 48 C.F.R. 227.7202, as applicable. Consistent with 48 C.F.R. 12.212 or 48 C.F.R. 227.7202-1 through 227.7207-4, as applicable, the Commercial Computer Software and Commercial Software Documentation are licensed to the U.S. Government end users (a) only as Commercial Items and (b) with only those rights as are granted to all other end users pursuant to the terms and conditions herein.

Товарные знаки

Lexmark, Lexmark с ромбом и MarkVision являются товарными знаками корпорации Lexmark International, зарегистрированными в США и/или других странах.

Mac и логотип Mac являются товарными знаками корпорации Apple Inc., зарегистрированными в США и других странах.

PCL[®] является зарегистрированным товарным знаком компании Hewlett-Packard. PCL является наименованием, используемым компанией Hewlett-Packard для обозначения набора команд принтера (языка) и функций, реализованных в принтерах этой компании. Данный принтер разрабатывался как совместимый с языком PCL. Это означает, что принтер распознает команды PCL, используемые различными прикладными программами, и эмулирует функции, соответствующие данным командам.

Другие товарные знаки являются собственностью соответствующих владельцев.

AirPrint и логотип AirPrint являются товарными знаками корпорации Apple, Inc.

Уведомление о модульном компоненте

Данное устройство может содержать следующие модульные компоненты:

Тип/модель Lexmark LEX-M01-005; FCC ID:IYLLLEXM01005; IC:2376A-M01005

Уведомления о лицензировании

Информация о лицензировании по данному продукту находится в корневом каталоге компакт-диска.

Уровни шума

Следующие измерения были сделаны в соответствии с ISO 7779, а результаты предоставлены в соответствии с требованиями ISO 9296.

Примечание. Некоторые режимы могут отсутствовать на устройстве.

Среднее звуковое давление на расстоянии 1 м, дБА	
Выполняется печать	54
Готов	н.д.

Значения могут изменяться. Чтобы узнать текущие значения, посетите узел: www.lexmark.com.

Инструкция по обращению с отходами электрического и электронного оборудования (WEEE)



Логотип WEEE обозначает специальные программы и процедуры утилизации электронных изделий в странах Европейского союза. Мы призываем пользователей возвращать изделия для утилизации.

Для получения дополнительной информации о способах утилизации перейдите на web-узел корпорации Lexmark по адресу www.lexmark.com и уточните номер телефона ближайшего коммерческого представительства.

India E-Waste notice

This product complies with the India E-Waste (Management and Handling) Rules, 2011, which prohibit use of lead, mercury, hexavalent chromium, polybrominated biphenyls, or polybrominated diphenyl ethers in concentrations exceeding 0.1% by weight and 0.01% by weight for cadmium, except for the exemption set in Schedule II of the Rules.

Утилизация изделий

Процедура утилизации принтера и расходных материалов отличается от процедуры утилизации обычных бытовых отходов. За информацией о возможностях утилизации обращайтесь в местные органы власти.

Предупреждение о чувствительности к разрядам статического электричества



Этим знаком обозначаются компоненты, чувствительные к статическому электричеству. Перед тем, как прикасаться к поверхностям, отмеченным такими знаками, необходимо дотронуться до металлического корпуса принтера.

ENERGY STAR

Любой продукт Lexmark с эмблемой ENERGY STAR на корпусе или на начальном экране сертифицирован на соответствие требованиям (EPA) ENERGY STAR, если его конфигурация и поставка выполнены корпорацией Lexmark.



Информация о температуре

Рабочая температура окружающей среды	от 16 до 32°C (от 60 до 90°F)
Температура перевозки	от -40 до 43,3°C (от -40 до 110°F)
Температура хранения и относительная влажность	от 2 до 35°C (от 34 до 95°F) от 8 до 80% отн. влажности

Уведомление о лазерном излучении

Данный принтер сертифицирован в США как соответствующий требованиям DHHS 21 CFR, глава I, подраздел J, для лазерных устройств класса I (1), а также сертифицирован в других странах как лазерное устройство класса I, соответствующее требованиям стандарта IEC 60825-1.

Лазерные устройства класса I считаются безопасными. Внутри принтера находится лазер класса IIIb (3b), в качестве которого обычно используется арсенид-галлиевый лазер мощностью 7 мВт, излучающий в диапазоне длин волн 655-675 нанометров. Лазерная система и принтер сконструированы таким образом, что при нормальных условиях эксплуатации, техническом обслуживании и при соблюдении предписанных условий ремонта персонал не подвергается воздействию лазерного излучения, превышающего уровень класса I.

Информационная этикетка о лазерном излучении

На данном принтере, как показано ниже, может присутствовать этикетка с уведомлением о лазерном излучении:

DANGER - Invisible laser radiation when cartridges are removed and interlock defeated. Avoid exposure to laser beam.
 PERIGO - Radiação a laser invisível ser liberada se os cartuchos forem removidos e o lacre rompido. Evite a exposição aos feixes de laser.
 Опасност - Nevidljivo lasersko zračenje kada su kasete uklonjene i poništena sigurnosna veza. Izbjegavati izlaganje zracima.
 NEBEZPEČN Když jsou vyjmuty kazety a je odblokována pojistka, ze zařízeníje vystřeno neviditelné laserové záření. Nevystavujte se působení laserového paprsku.
 FARE - Usynlig laserstråling, nepatroner fjernes, og sperreanordningen er slet fra. Undgået blive udsat for laserstråling.
 GEVAAR - Onzichtbare laserstraling wanneer cartridges worden verwijderd en een vergrendeling wordt genegeerd. Voorkom blootstelling aan de laser.
 DANGER - Rayonnements laser invisibles lors du retrait des cartouches et du déverrouillage des loquets. Eviter toute exposition au rayon laser.
 VAARA - Näkymättä laserstrålusta varottava, kun viedä kasetit on poistettu ja lukitus on auki. Vältä laserstrålelta altistumista.
 GEFAHR - Unsichtbare Laserstrahlung beim Herausnehmen von Druckkassetten und offener Sicherheitssperre. Laserstrahl meiden.
 ΚΙΝΔΥΝΟΣ - Έκλυση αόρατης ακτινοβολίας laser κατά την αφαίρεση των κασετών και την απασφάλιση της μανδάλωσης. Αποφεύγετε την έκθεση στην ακτινοβολία laser.
 VEŠZŰY - Nem látványos sugárzó fordulhat elő a patronok eltávolításakor és a zárszerkezet felbontásakor. Kerülje a lézersugárnak való kitettséget.
 PERICOLO - Emissioni di radiazioni laser invisibili durante la rimozione delle cartucce e del blocco. Evitare l'esposizione al raggio laser.
 FARE - Usynlig laserstråling nekassetene tas ut og sperren er satt ut av spill. Unngå eksponering for laserstråling.
 NIEBEZPIECZEŃSTWO - niewidzialne promieniowanie laserowe podczas usuwania kaset i blokady. Należy unikać naświetlenia promieniem lasera.
 ОПАСНО! Невидимое лазерное излучение при извлеченных картриджах и снятии блокировки. Избегайте воздействия лазерных лучей.
 Pozor - Nebezpečnostvo neviditeľného laserového žiarenia pri odobratí kazet a odblokovanej poistke. Nevystavujte sa lúču.
 PELIGRO: Se producen radiaciones láser invisibles al extraer los cartuchos con el interbloqueo desactivado. Evite la exposición al haz de láser.
 FARA - Osynlig laserstråling när patroner tas ur och spärrmekanismen öppnas. Undvik exponering för laserstråling.
 危険 - 当移除碳粉盒及互锁失效时会产生看不见的激光辐射, 请避免暴露在激光光束下。
 危険 - 移除碳粉匣與安全連續開關失效時會產生看不見的雷射輻射。請避免暴露在雷射光束下。
 危険 - カートリッジが取り外され、内部ロックが無効になると、見えないレーザー光が放射されます。このレーザー光に当たらないようにしてください。

Потребляемая мощность

Потребление энергии устройством

В следующей таблице приведены характеристики потребляемой мощности устройства.

Примечание. Некоторые режимы могут отсутствовать на устройстве.

Режим	Описание	Потребляемая мощность (Вт)
Выполняется печать	Устройство создает печатный документ из электронных документов.	Односторонняя: 560; двусторонняя: 380
Копировать	Устройство создает печатные документы на основе печатных оригиналов.	н.д.
Сканировать	Устройство выполняет сканирование печатных документов.	н.д.
Готов	Устройство ожидает задание на печать.	6
Спящий режим	Устройство находится в режиме энергосбережения высокого уровня.	2,5
Гибернация	Устройство находится в режиме энергосбережения низкого уровня.	0,5
Выкл	Устройство подключено к электророзетке, но выключатель питания выключен.	0,0

Уровни энергопотребления, указанные в предыдущей таблице, представляют собой усредненные по времени измерения. Мгновенные значения потребляемой мощности могут быть существенно выше этого среднего значения.

Значения могут изменяться. Чтобы узнать текущие значения, посетите узел: www.lexmark.com.

Спящий режим

Это устройство имеет режим пониженного энергопотребления, который называется *Спящий режим*. Спящий режим позволяет экономить энергию, снижая уровень потребляемой энергии во время длительного простоя. Спящий режим включается автоматически, если устройство не используется в течение указанного периода, который называется *Период ожидания спящего режима*.

Стандартная заводская настройка периода ожидания спящего режима для данного продукта составляет (в минутах):	20
--	----

С помощью меню конфигурации время ожидания для перехода в спящий режим можно изменять в пределах от 1 до 120 минут. После установки малого значения времени ожидания для перехода в спящий режим происходит сокращение энергопотребления, но увеличивается время отклика устройства. После установки большого значения времени ожидания для перехода в спящий режим время отклика устройства уменьшается, но происходит увеличение энергопотребления.

Режим гибернации

Это устройство может работать в режиме с самым низким энергопотреблением, который называется *Режим гибернации*. При работе в режиме гибернации все системы и устройства безопасно переводятся в режим минимального энергопотребления.

В режим гибернации можно перейти любым из описанных ниже способов.

- Использование времени ожидания гибернации
- Использование планирования режимов питания
- Использование кнопки перехода в спящий режим/режим гибернации

Значение по умолчанию для переключения принтера в режим гибернации для данного аппарата для всех стран и регионов	3 дня
---	-------

Длительность времени ожидания, по истечении которого принтер после обработки задания печати переходит в режим гибернации, можно изменять в пределах от одного часа до одного месяца.

Устройство выключено, но подключено к розетке

Если данное устройство, когда выключено, но подключено к розетке, потребляет некоторую небольшую энергию, то чтобы полностью прекратить потребление энергии устройством, отключите его от электрической розетки.

Суммарное энергопотребление

Иногда требуется определить суммарное энергопотребление устройства. Поскольку потребляемая мощность измеряется в ваттах, то для определения энергопотребления это значение необходимо умножить на время, в течение которого устройство находится в каждом режиме. Суммарное энергопотребление устройства равно сумме энергий, потребленных им в каждом режиме.

Соответствие директивам Европейского сообщества (ЕС)

Данное устройство соответствует требованиям по безопасности директив Комитета Европейского сообщества 2004/108/ЕС, 2006/95/ЕС, и 2009/125/ЕС о приближении и согласовании законов стран-участников относительно электромагнитной совместимости и безопасности электрического оборудования, предназначенного для использования в указанном диапазоне напряжений, радиооборудования и оконечного оборудования связи, а также по экологическим требованиям к энергопотребляющим устройствам и об ограничении концентрации вредных веществ для электрического и электронного оборудования.

Производитель данного изделия: Lexmark International, Inc., 740 West New Circle Road, Lexington, KY, 40550 USA. Авторизованный представитель: Lexmark International Technology Hungba Kft., 8 Lechner ut fasor, Millennium Tower III, 1095 Budapest HUNGARY. Заявление о соответствии требованиям директив может быть предоставлено авторизованным представителем по запросу.

Данное изделие соответствует ограничениям на оборудование класса В EN 55022 и требованиям по технике безопасности EN 60950-1.

Уведомления о соответствии стандартам для беспроводных устройств

Данный раздел содержит следующую информацию о соответствии стандартам, относящимся к устройствам беспроводной связи, содержащим передатчики, включая помимо всего прочего беспроводные сетевые карты или бесконтактные считыватели идентификационных карточек.

Воздействие радиочастотного излучения

Мощность излучения данного устройства существенно ниже ограничений FCC и других нормативных агентств по радиочастотному излучению. В соответствии с требованиями FCC и других нормативных агентств по дозе радиочастотного облучения расстояние между антенной данного устройства и человеком должно быть не менее 20 см (8 дюймов).

Примечание для пользователей в Европейском союзе

Данные устройства с маркировкой CE соответствует требованиям по безопасности директив Комитета 2004/108/ЕС, 2006/95/ЕС, 1999/5/ЕС и 2009/125/ЕС на основе сближения и согласования законов стран-участников относительно электромагнитной совместимости и безопасности электрического оборудования, предназначенного для использования в указанном диапазоне напряжений, радиооборудования и оконечного оборудования связи, а также по экологическим требованиям к энергопотребляющим устройствам.

На соответствие стандартам указывает маркировка CE.



Производитель данного изделия: Lexmark International, Inc., 740 West New Circle Road, Lexington, KY, 40550 USA. Авторизованный представитель: Lexmark International Technology Hungba Kft., 8 Lechner

in fasor, Millennium Tower III, 1095 Budapest HUNGARY. Заявление о соответствии требованиям указанных директив может быть предоставлено авторизованным представителем по запросу.

Данное изделие соответствует ограничениям на оборудование класса В EN 55022 и требованиям по технике безопасности EN 60950-1.

Подробные сведения о соответствии стандартам см. в таблице в конце раздела уведомлений.

Данный продукт может использоваться в странах, перечисленных в следующей таблице.

AT	BE	BG	CH	CY	CZ	DE	DK	EE
EL	ES	FI	FR	HR	HU	IE	IS	IT
LI	LT	LU	LV	MT	NL	NO	PL	PT
RO	SE	SI	SK	TR	UK			

Česky	Společnost Lexmark International, Inc. tímto prohlašuje, že výrobek tento výrobek je ve shodě se základními požadavky a dalšími příslušnými ustanoveními směrnice 1999/5/ES.
Dansk	Lexmark International, Inc. erklærer herved, at dette produkt overholder de væsentlige krav og øvrige relevante krav i direktiv 1999/5/EF.
Deutsch	Hiermit erklärt Lexmark International, Inc., dass sich das Gerät dieses Gerät in Übereinstimmung mit den grundlegenden Anforderungen und den übrigen einschlägigen Bestimmungen der Richtlinie 1999/5/EG befindet.
Ελληνική	ΜΕ ΤΗΝ ΠΑΡΟΥΣΑ Η LEXMARK INTERNATIONAL, INC. ΔΗΛΩΝΕΙ ΟΤΙ ΑΥΤΟ ΤΟ ΠΡΟΪΟΝ ΣΥΜΜΟΡΦΩΝΕΤΑΙ ΠΡΟΣ ΤΙΣ ΟΥΣΙΩΔΕΙΣ ΑΠΑΙΤΗΣΕΙΣ ΚΑΙ ΤΙΣ ΛΟΙΠΕΣ ΣΧΕΤΙΚΕΣ ΔΙΑΤΑΞΕΙΣ ΤΗΣ ΟΔΗΓΙΑΣ 1999/5/ΕΚ.
English	Hereby, Lexmark International, Inc., declares that this type of equipment is in compliance with the essential requirements and other relevant provisions of Directive 1999/5/EC.
Español	Por medio de la presente, Lexmark International, Inc. declara que este producto cumple con los requisitos esenciales y cualesquiera otras disposiciones aplicables o exigibles de la Directiva 1999/5/CE.
Eesti	Käesolevaga kinnitab Lexmark International, Inc., et seade see toode vastab direktiivi 1999/5/EÜ põhinõuetele ja nimetatud direktiivist tulenevatele muudele asjakohastele sätetele.
Suomi	Lexmark International, Inc. vakuuttaa täten, että tämä tuote on direktiivin 1999/5/EY oleellisten vaatimusten ja muiden sitä koskevien direktiivin ehtojen mukainen.
Français	Par la présente, Lexmark International, Inc. déclare que l'appareil ce produit est conforme aux exigences fondamentales et autres dispositions pertinentes de la directive 1999/5/CE.
Magyar	Alulírott, Lexmark International, Inc. nyilatkozom, hogy a termék megfelel a vonatkozó alapvető követelményeknek és az 1999/5/EC irányelv egyéb előírásainak.
Íslenska	Hér með lýsir Lexmark International, Inc. yfir því að þessi vara er í samræmi við grunnkröfur og aðrar kröfur, sem gerðar eru í tilskipun 1999/5/EC.
Italiano	Con la presente Lexmark International, Inc. dichiara che questo prodotto è conforme ai requisiti essenziali ed alle altre disposizioni pertinenti stabilite dalla direttiva 1999/5/CE.
Latviski	Ar šo Lexmark International, Inc. deklarē, ka šis izstrādājums atbilst Direktīvas 1999/5/EK būtiskajām prasībām un citiem ar to saistītajiem noteikumiem.
Lietuvių	Šiuo Lexmark International, Inc. deklaruoja, kad šis produktas atitinka esminius reikalavimus ir kitas 1999/5/EB direktyvos nuostatas.
Malti	Bil-preżenti, Lexmark International, Inc., jiddikjara li dan il-prodott huwa konformi mal-ħtiġijiet essenzjali u ma dispożizzjonijiet oħrajn relevanti li jinsabu fid-Direttiva 1999/5/KE.

Nederlands	Hierbij verklaart Lexmark International, Inc. dat het toestel dit product in overeenstemming is met de essentiële eisen en de andere relevante bepalingen van richtlijn 1999/5/EG.
Norsk	Lexmark International, Inc. erklærer herved at dette produktet er i samsvar med de grunnleggende krav og øvrige relevante krav i direktiv 1999/5/EF.
Polski	Niniejszym Lexmark International, Inc. oświadcza, że niniejszy produkt jest zgodny z zasadniczymi wymogami oraz pozostałymi stosownymi postanowieniami Dyrektywy 1999/5/EC.
Português	A Lexmark International Inc. declara que este produto está conforme com os requisitos essenciais e outras disposições da Diretiva 1999/5/CE.
Slovensky	Lexmark International, Inc. týmto vyhlasuje, že tento produkt spĺňa základné požiadavky a všetky príslušné ustanovenia smernice 1999/5/ES.
Slovensko	Lexmark International, Inc. izjavlja, da je ta izdelek v skladu z bistvenimi zahtevami in ostalimi relevantnimi določili direktive 1999/5/ES.
Svenska	Härmed intygar Lexmark International, Inc. att denna produkt står i överensstämmelse med de väsentliga egenskapskrav och övriga relevanta bestämmelser som framgår av direktiv 1999/5/EG.

Patent acknowledgment

The use of this product or service is subject to the reasonable, non-discriminatory terms in the Intellectual Property Rights (IPR) Disclosure of Certicom Corp. at the IETF for Elliptic Curve Cryptography (ECC) Cipher Suites for Transport Layer Security (TLS) implemented in the product or service.

The use of this product or service is subject to the reasonable, non-discriminatory terms in the Intellectual Property Rights (IPR) Disclosure of Certicom Corp. at the IETF for TLS Elliptic Curve Cipher Suites with SHA-256/382 and AES Galois Counter Mode (GCM) implemented in the product or service.

The use of this product or service is subject to the reasonable, non-discriminatory terms in the Intellectual Property Rights (IPR) Disclosure of Certicom Corp. at the IETF for TLS Suite B Profile for Transport Layer Security (TLS) implemented in the product or service.

The use of this product or service is subject to the reasonable, non-discriminatory terms in the Intellectual Property Rights (IPR) Disclosure of Certicom Corp. at the IETF for Addition of the Camellia Cipher Suites to Transport Layer Security (TLS) implemented in the product or service.

The use of certain patents in this product or service is subject to the reasonable, non-discriminatory terms in the Intellectual Property Rights (IPR) Disclosure of Certicom Corp. at the IETF for AES-CCM ECC Cipher Suites for TLS implemented in the product or service.

The use of this product or service is subject to the reasonable, non-discriminatory terms in the Intellectual Property Rights (IPR) Disclosure of Certicom Corp. at the IETF for IKE and IKEv2 Authentication Using the Elliptic Curve Digital Signature Algorithm (ECDSA) implemented in the product or service.

The use of this product or service is subject to the reasonable, non-discriminatory terms in the Intellectual Property Rights (IPR) Disclosure of Certicom Corp. at the IETF for Suite B Cryptographic Suites for IPsec implemented in the product or service.

The use of this product or service is subject to the reasonable, non-discriminatory terms in the Intellectual Property Rights (IPR) Disclosure of Certicom Corp. at the IETF for Algorithms for Internet Key Exchange version 1 (IKEv1) implemented in the product or service.

Указатель

- [**
[Тип расходного материала] не Lexmark, см. Руководство пользователя [33.ху] 126
- Р**
PIN-код панели управления принтера
создание 107
- А**
аппаратные модули, добавление
драйвер печати 21
- Б**
безопасность принтера
сведения 93
беспроводная сеть
информация о конфигурации 22
блок формирования изображения
заказ 97
замена 100
бумага
бумага из вторсырья 45
выбор 44
загрузка, многоцелевое устройство подачи 34
использование изготовленной из вторсырья 86
настройка формата Universal 28
недопустимые 44, 45
печатные бланки 45
фирменный бланк 45
характеристики 43
хранение 47
бумага из вторсырья
использование 45, 86
Бумага слишком короткая [34] 127
- В**
веб-страница безопасности
сведения о безопасности принтера 93
верхние
загрузка 29
исключение из цепочки связи 38
связывание 38
видны вертикальные пропуски 160
видны полосы 160
видны пропуски 160
внутренние дополнительные устройства 14
Возможна ошибка печати сложных страниц [39] 121
восстановление заводских настроек по умолчанию 106
Встроенный веб-сервер
доступ 12
доступ к удаленной панели управления 104
использование 12
копирование параметров на другие принтеры 106
настройки администратора 104
настройки сети 104
проблема с доступом 161
функции 12
Встроенный веб-сервер — безопасность: Руководство администратора
источник 93
выбор бумаги 44
выбор места для установки принтера 8
Выходной лоток полон.
Удалите бумагу. 119
- Д**
детали
использование картриджей Lexmark 96
проверка состояния 94
документы, печать из ОС Windows 51
с компьютера Macintosh 51
дополнительная карточка установка 15
дополнительные устройства карты памяти 14
платы с микропрограммным обеспечением 14
дополнительный лоток загрузка 29
установка 17
доступ к плате контроллера 14
доступ к удаленной панели управления
Встроенный веб-сервер 104
драйвер печати аппаратные модули, добавление 21
- З**
заводские настройки, восстановление 106
Загрузите [имя пользовательского типа] в [источник бумаги] с загрузкой [ориентация] 123
Загрузите [пользовательская строка] в [источник бумаги] с загрузкой [ориентация] 123
Загрузите [размер бумаги] с загрузкой [ориентация] в [источник бумаги] 124
Загрузите [тип бумаги] [размер бумаги] в [источник бумаги] с загрузкой [ориентация] 124
Загрузите в МУП [тип бумаги] [размер бумаги] с загрузкой [ориентация]. 125
Загрузите в МУП с [имя пользовательского типа] с загрузкой [ориентация] 124
Загрузите в МУП с [пользовательская строка] с загрузкой [ориентация] 125
Загрузите в МУП с [размер бумаги] с загрузкой [ориентация] 125

- загрузка
 - верхние 29
 - многоцелевое устройство подачи 34
- загрузка бумаги в дополнительный лоток 29
- загрузка бумаги в стандартный лоток 29
- задание на печать
 - отмена с панели управления принтера 53
 - отмена, с компьютера 53
- Заданий порт USB отключен [56] 128
- заказ
 - блок формирования изображения 97
- заказ расходных материалов картриджи с тонером 96
- Заканчивается
- формирователь изображения [84.ху] 122
- Закройте переднюю дверцу 121
- замена
 - блок формирования изображения 100
 - картридж 98
- Замените [источник бумаги] на [тип бумаги] [формат бумаги].
- Загрузите в ориентации [ориентация]. 121
- Замените [источник бумаги] на бумагу [формат бумаги]. Загрузите в ориентации [ориентация]. 121
- Замените картридж, несоответствие региона принтера [42.ху] 128
- Замените картридж, осталось примерно 0 страниц [88.ху] 129
- Замените неподдерживаемый картридж [32.ху] 129
- Замените неподдерживаемый формирователь изображения [32.ху] 129
- Замените формирователь изображения, осталось примерно 0 страниц [84.ху] 129
- замок, секретный 92
- Замятие, выдвиньте лоток 1. Нажмите на синий клапан. [23у.хх] 116
- Замятие, задняя дверца [20у.хх] 114
- Замятие, лоток [х] [24у.хх] 117
- Замятие, МУП [250.хх] 118
- Замятие, передняя дверца [20у.хх] 111
- Замятие, стандартный лоток [20у.хх] 115
- замятия
 - доступ 109
 - предотвращение 108
 - расшифровка сообщений 109
- замятия бумаги
 - предотвращение 108
- замятия бумаги, устранение
 - в лотке 1 117
 - в лотке 2 117
 - в области устройства двусторонней печати 116
 - в стандартном выходном лотке 115
 - за задней дверцей 114
 - за передней дверцей 111
- Многоцелевое устройство подачи 118
- замятия, устранение
 - в лотке 1 117
 - в лотке 2 117
 - в области устройства двусторонней печати 116
 - в стандартном выходном лотке 115
 - за задней дверцей 114
 - за передней дверцей 111
- Многоцелевое устройство подачи 118
- заявление об энергозависимости 92
- И**
- Измените [источник бумаги] на [имя пользовательского типа]. Загрузите в ориентации [ориентация]. 120
- Измените [источник бумаги] на [пользовательская строка]. Загрузите в ориентации [ориентация]. 120
- имеющиеся внутренние дополнительные устройства 14
- информация о конфигурации беспроводная сеть 22
- исключение лотков из цепочки связи 38
- использование
 - Помощник по настройке беспроводной сети 24
 - использование бумаги, изготовленной из вторсырья 86
 - использование встроенного веб-сервера 12
 - использование планирования режимов питания 89
 - использование режима гибернации 88
 - использование утилиты настройки беспроводной сети 24
- К**
- кабели
 - Ethernet 19
 - параллельный 19
 - порт USB 19
- карта памяти 14
- карточки
 - загрузка, многоцелевое устройство подачи 34
 - советы 40
- картридж
 - замена 98
- картриджи с тонером
 - заказ 96
 - утилизация 90
- количество оставшихся страниц
 - предполагаемое 95
- конверты
 - загрузка, многоцелевое устройство подачи 34
 - советы по использованию 41
- конфигурации
 - принтер 9
 - конфигурации принтера базовая модель 9
 - Укомплектованная модель 9

конфиденциальные данные
сведения по обеспечению
безопасности 93

корпус принтера
чистка 94

М

Мало памяти, без
"Сохранение ресурсов"
[35] 126

меню

AppleTalk 67

IPv6 66

PostScript 82

TCP/IP 65

XPS 82

Активная сетевая плата 64

Беспроводная связь 66

в программе настроек
локального принтера 13

Выходная обработка 79

Журнал проверки

безопасности 72

загрузка бумаги 61

Замена форматов 57

Качество 80

Меню настройки SMTP 71

Настройка 78

Настройка МУП 57

Общие настройки 74

Отчеты 63

параллельный 69

Плотность бумаги 59

Пользовательские типы 62

Сетевая плата 64

Сетевые отчеты 64

Служебные 82

список 54

Стандартный USB 68

Универсальная настройка 62

Установка даты и

времени 73

Устройство подачи по

умолчанию 54

Фактура бумаги 58

Формат и тип бумаги 55

Эмуляция PCL 83

меню "IPv6" 66

меню "PostScript" 82

Меню "TCP/IP" 65

меню "Активная сетевая
плата" 64

меню "Беспроводная
связь" 66

Меню "Журнал проверки
безопасности" 72

меню "Загрузка бумаги" 61

Меню "Замена форматов" 57

Меню "Качество" 80

Меню "Конфигурация

МУП" 57

Меню "Общие параметры" 74

Меню "Отчеты" 63

меню "Оформление" 79

Меню "Параллельный" 69

Меню "Плотность бумаги" 59

Меню "Пользовательские

типы" 62

Меню "Сетевая плата" 64

меню "Сетевые отчеты" 64

Меню "Служебные" 82

меню "Стандартный USB" 68

меню "Универсальная

настройка" 62

Меню "Устройство подачи по

умолчанию" 54

меню "Фактура бумаги" 58

Меню "Формат и тип

бумаги" 55

меню "Эмуляция PCL" 83

Меню "Установка даты и

времени" 73

меню AppleTalk 67

меню XPS 82

меню настройки 78

Меню настройки SMTP 71

Метод личного

идентификационного номера

использование 23

метод настройки кнопки

использование 23

Много лотков. Удалите

некоторые. [58] 130

многоцелевое устройство

подачи

загрузка 34

мобильное устройство

печать 52

Н

на изображениях появляются
повторяющиеся дефекты 153

на страницах видны
повторяющиеся вертикальные
линии 157

на страницах видны
повторяющиеся
горизонтальные линии 156
назначение пользовательских
типов бумаги 39

нарушение

заявление 92

настройка

несколько принтеров 106

уведомления о расходных

материалах, картридж с

тонером 105

уведомления о расходных

материалах,

формирователь

изображения 105

настройка Ethernet

подготовка к 21

настройка беспроводной сети

использование встроенного

веб-сервера 25

настройка времени ожидания

гибернации 88

настройка плотности

тонера 51

настройка пользовательских

типов бумаги 38

настройка уведомлений о

расходных материалах 105

настройки администратора

Встроенный веб-сервер 104

настройки для заботы об

экологии

Eco-Mode 87

Планирование режимов

питания 89

Режим гибернации 88

Спящий режим 88

Таймаут режима

гибернации 88

настройки для защиты

экологии

Eco-Mode 87

Планирование режимов

питания 89

Режим гибернации 88

Спящий режим 88

Таймаут режима

гибернации 88

экономия расходных материалов 86
 Невозм. дефраг. флэш-пам. [37] 119
 невозможно открыть встроенный веб-сервер 161
 Невозможно разобрать по копиям большой документ [37] 119
 недопустимая бумага 44
 Недостаточно формирователя изображения [84.ху] 122
 Неиспр. флэш-память [51] 122
 неоднородное качество печати 147
 неполадки принтера, устранение основных 131
 неравномерная плотность печати 159
 Низкий уровень тонера в картридже [88.ху] 119

О

обращение в службу технической поддержки 162
 отмена задания на печать с компьютера 53
 с помощью панели управления принтера 53
 отчеты
 просмотр 104
 Очень низкий уровень картриджа, осталось примерно [x] страниц [88.ху] 120
 Очень низкий уровень формирователя изображения, осталось примерно [x] страниц [84.ху] 123
 очистка энергозависимой памяти 93
 очистка энергонезависимой памяти 93
 Ошибка сети, порт [x] [54] 126
 Ошибка сети, стандартный порт [54] 126

П

память
 типы, установленные в принтере 92

панель управления
 Свет кнопки перехода в спящий режим 12
 световой индикатор 12
 панель управления принтера
 заводские настройки, восстановление 106
 использование 11
 кнопки 11
 световой индикатор 11
 панель управления, принтер
 использование 11
 кнопки 11
 световой индикатор 11
 Паралл. порт откл. [56] 127
 параллельный порт 19
 параметр
 Адрес TCP/IP 65
 тип бумаги 27
 формат бумаги 27
 формат бумаги Universal 28
 параметры меню
 загрузка в несколько принтеров 106
 параметры режима Eco-Mode 87
 параметры сети
 Встроенный веб-сервер 104
 параметры экономии Eco-Mode 87
 Планирование режимов питания 89
 Режим гибернации 88
 Спящий режим 88
 Таймаут режима гибернации 88
 экономия расходных материалов 86
 Перезапуск принтера
 Проверьте последнее задание 127
 перемещение принтера 8, 102, 103
 Переполнение памяти [38] 125
 печать
 из ОС Windows 51
 печать с мобильного устройства 52
 с компьютера Macintosh 51
 список образцов шрифтов 52

страница параметров меню 26
 страница сетевых параметров 26
 печать документа 51
 печать с мобильного устройства 52
 Планирование режимов питания
 использование 89
 плата с микропрограммным обеспечением 14
 плотность тонера
 настройка 51
 Повторно установите отсутствующий или не отвечающий картридж [31.ху] 128
 Повторно установите отсутствующий или не отвечающий формирователь изображения [31.ху] 128
 подготовка к настройке принтера в сети Ethernet 21
 поддерживаемые типы и плотность бумаги 49
 поддерживаемые форматы бумаги 48
 подключение к беспроводной сети
 использование встроенного веб-сервера 25
 использование метода PIN-кода 23
 использование метода настройки кнопки (PBC) 23
 подключение кабелей 19
 поиск дополнительных сведений о принтере 7
 пользовательский тип бумаги
 назначение 39
 настройка 38
 Помощник по настройке беспроводной сети
 использование 24
 порт Ethernet 19
 Порт USB 19
 предотвращение замятий 47
 предотвращение замятия бумаги 108
 принтер 20
 выбор места 8

конфигурации 9
минимальные зазоры 8
перемещение 8, 102, 103
транспортировка 103
принтер при печати выдает
пустые страницы 149
проверка принтера, не
отвечающего на запросы 131
проверка состояния
компонентов и расходных
материалов 94
прозрачные пленки
загрузка, многоцелевое
устройство подачи 34
советы 42
просмотр
отчеты 104
публикации
источник 7

Р

расходные материалы, заказ
блок формирования
изображения 97
картриджи с тонером 96
расходных материалов
использование бумаги,
изготовленной из
вторсырья 86
использование картриджей
Lexmark 96
проверка состояния 94
хранение 98
экономия 86
Режим гибернации
использование 88
Руководство по работе в сети
источник 104

С

сведения о принтере
источник 7
сведения по технике
безопасности 5, 6
связывание лотков 38
секретный замок 92
сеть Ethernet
подготовка к настройке
принтера в сети Ethernet 21
системная плата
доступ 14

советы
карточки 40
печать на этикетках 41
по использованию
конвертов 41
прозрачные пленки 42
фирменный бланк 42
советы по использованию
конвертов 41
создание PIN-кода для панели
управления принтера 107
сообщения о состоянии
бумаги
Замятие, выдвиньте лоток 1.
Нажмите на синий клапан.
[23y.xx] 116
сообщения принтера
[Тип расходного материала]
не Lexmark, см.
Руководство пользователя
[33.xy] 126
Бумага слишком короткая
[34] 127
Возможна ошибка печати
сложных страниц [39] 121
Выходной лоток полон.
Удалите бумагу. 119
Загрузите [имя
пользовательского типа] в
[источник бумаги] с
загрузкой [ориентация] 123
Загрузите [пользовательская
строка] в [источник бумаги]
с загрузкой
[ориентация] 123
Загрузите [размер бумаги] с
загрузкой [ориентация] в
[источник бумаги] 124
Загрузите [тип бумаги]
[размер бумаги] в [источник
бумаги] с загрузкой
[ориентация] 124
Загрузите в МУП [тип бумаги]
[размер бумаги] с загрузкой
[ориентация]. 125
Загрузите в МУП с [имя
пользовательского типа] с
загрузкой [ориентация] 124
Загрузите в МУП с
[пользовательская строка] с
загрузкой [ориентация] 125

Загрузите в МУП с [размер
бумаги] с загрузкой
[ориентация] 125
Заданий порт USB отключен
[56] 128
Заканчивается
формирователь
изображения [84.xy] 122
Закройте переднюю
дверцу 121
Замените [источник бумаги]
на [тип бумаги] [формат
бумаги]. Загрузите в
ориентации
[ориентация]. 121
Замените [источник бумаги]
на бумагу [формат бумаги].
Загрузите в ориентации
[ориентация]. 121
Замените картридж,
несоответствие региона
принтера [42.xy] 128
Замените картридж,
осталось примерно 0
страниц [88.xy] 129
Замените
неподдерживаемый
картридж [32.xy] 129
Замените
неподдерживаемый
формирователь
изображения [32.xy] 129
Замените формирователь
изображения, осталось
примерно 0 страниц
[84.xy] 129
Замятие, задняя дверца
[20y.xx] 114
Замятие, лоток [x]
[24y.xx] 117
Замятие, МУП [250.xx] 118
Замятие, передняя дверца
[20y.xx] 111
Замятие, стандартный лоток
[20y.xx] 115
Измените [источник бумаги]
на [имя пользовательского
типа]. Загрузите в
ориентации
[ориентация]. 120
Измените [источник бумаги]
на [пользовательская

- строка]. Загрузите в ориентации [ориентация]. 120
Мало памяти, без "Сохранение ресурсов" [35] 126
Много лотков. Удалите некоторые. [58] 130
Невозм. дефраг. флэш-пам. [37] 119
Невозможно разобрать по копиям большой документ [37] 119
Недостаточно формователя изображения [84.ху] 122
Неиспр. флэш-память [51] 122
Низкий уровень тонера в картридже [88.ху] 119
Очень низкий уровень картриджа, осталось примерно [х] страниц [88.ху] 120
Очень низкий уровень формователя изображения, осталось примерно [х] страниц [84.ху] 123
Ошибка сети, порт [х] [54] 126
Ошибка сети, стандартный порт [54] 126
Паралл. порт откл. [56] 127
Перезапуск принтера
Проверьте последнее задание 127
Переполнение памяти [38] 125
Повторно установите отсутствующий или не отвечающий картридж [31.ху] 128
Повторно установите отсутствующий или не отвечающий формователь изображения [31.ху] 128
Тонер в картридже почти закончился [88.ху] 119
Установите лоток [х] 123
Флэш-пам. полн. [52] 122
Флэш-память неформат. [53] 122
список меню 54
список образцов шрифтов, печать 52
Спящий режим
настройка 88
стандартный выходной лоток, использование 28
стандартный лоток загрузка 29
страница параметров меню печать 26
страница сетевых параметров печать 26
- Т**
Таймаут режима гибернации параметр 88
Техника безопасности по использованию встроенного веб-сервера Руководство администратора источник 104
техническая поддержка обращение 162
тип бумаги параметр 27
типы бумаги зона загрузки 49
поддерживаемые принтером 49
поддержка двусторонней печати 49
Тонер в картридже почти закончился [88.ху] 119
Транспортировка принтера 103
- У**
уведомления 164, 165, 166, 167, 168, 169, 170
уведомления о выбросах в атмосферу 164, 169
уведомления о расходных материалах
настройка 105
уведомления о соответствии требованиям Федеральной комиссии по связи США (FCC) 169
уведомления об использовании в телекоммуникационных сетях 169
удаленная панель управления использование встроенного веб-сервера 104
упор для бумаги, использование 28
уровень шума 164
Установите лоток [х] 123
установка
дополнительный лоток 17
установка дополнительного лотка 17
установка дополнительной платы 15
установка дополнительных аппаратных модулей драйвер печати 21
установка принтера 20
установка программного обеспечения
Утилита настройки локального принтера 20
устранение неполадок невозможно открыть встроенный веб-сервер 161
обращение в службу технической поддержки 162
проверка принтера, не отвечающего на запросы 131
устранение основных неполадок принтера 131
устранение неполадок дисплея
на дисплее принтера отсутствует изображение 130
устранение неполадок печати возникают незапланированные разрывы страниц 141
задания не распечатываются 139
замятые страницы повторно не распечатываются 135
не работает функция связывания лотков 141

- неверные поля на распечатываемых изображениях 146
- печать задания выполняется медленнее, чем ожидалось 140
- печать на бумаге неподходящего типа 137
- печать с подачей из неподходящего лотка 137
- При печати больших заданий не выполняется разбор по копиям 138
- распечатываются ошибочные символы 137
- скорость печати снижается 140
- скручивание бумаги 147
- частые замятия бумаги 135
- устранение неполадок подачи бумаги
- сообщение продолжает отображаться после устранения замятия 136
- устранение неполадок, дисплей
- на дисплее принтера отсутствует изображение 130
- устранение неполадок, дополнительные устройства принтера
- внутреннее дополнительное устройство не определяется 133
 - проблемы с лотком 134
- устранение неполадок, качество печати
- белые полосы на странице 160
 - на изображениях появляются повторяющиеся дефекты 153
 - на распечатываемых изображениях появляются пятна тонера 158
 - на страницах видны горизонтальные пропуски 145
 - на страницах видны повторяющиеся горизонтальные линии 156
- неоднородное качество печати 147
- неравномерная плотность печати 159
- низкое качество печати на прозрачных пленках 159
- обрезанные страницы или изображения 143
- печать задания выполняется с перекосом 155
- повторяющиеся вертикальные линии 157
- при печати на изображении появляется некоторый оттенок 154
- принтер при печати выдает страницы сплошного черного цвета 153
- пустые страницы 149
- серый фон на распечатываемых изображениях 144
- символы распечатываются с зубчатыми краями 142
- слишком светлая печать 151
- слишком темная печать 150
- стирается тонер 158
- устранение неполадок, печать
- возникают незапланированные разрывы страниц 141
- задания не распечатываются 139
- замятые страницы повторно не распечатываются 135
- не работает функция связывания лотков 141
- неверные поля на распечатываемых изображениях 146
- печать задания выполняется медленнее, чем ожидалось 140
- печать на бумаге неподходящего типа 137
- печать с подачей из неподходящего лотка 137
- При печати больших заданий не выполняется разбор по копиям 138
- распечатываются ошибочные символы 137
- скорость печати снижается 140
- скручивание бумаги 147
- частые замятия бумаги 135
- устранение неполадок, подача бумаги
- сообщение продолжает отображаться после устранения замятия 136
- устранение неполадок, связанных с дополнительными устройствами принтера
- внутреннее дополнительное устройство не определяется 133
 - проблемы с лотком 134
- устранение неполадок, связанных с качеством печати
- белые полосы 160
 - на изображениях появляются повторяющиеся дефекты 153
 - на распечатываемых изображениях появляются пятна тонера 158
 - на страницах видны горизонтальные пропуски 145
 - на страницах видны повторяющиеся горизонтальные линии 156
- неоднородное качество печати 147
- неравномерная плотность печати 159
- низкое качество печати на прозрачных пленках 159
- обрезанные страницы или изображения 143
- печать выполняется с перекосом 155
- повторяющиеся вертикальные линии 157
- при печати на изображении появляется некоторый оттенок 154
- принтер при печати выдает страницы сплошного черного цвета 153

- пустые страницы 149
- серый фон на
 - распечатываемых изображениях 144
- символы распечатываются с зубчатыми краями 142
- слишком светлая печать 151
- слишком темная печать 150
- стирается тонер 158
- утилизация
 - картриджи с тонером 90
 - продукция Lexmark 90
 - упаковка Lexmark 90
- Утилита настройки беспроводной сети
 - использование 24
- Утилита настройки локального принтера
 - использование 13
 - установка 20

Ф

- фирменный бланк
 - загрузка, многоцелевое устройство подачи 34
 - советы по использованию 42
- Флэш-пам. полн. [52] 122
- Флэш-память неформат. [53] 122
- формат бумаги
 - параметр 27
- формат бумаги Universal
 - параметр 28
- форматы бумаги
 - поддерживаемые принтером 48

Х

- хранение
 - бумага 47
 - расходных материалов 98

Ч

- чистка
 - корпус принтера 94
- чистка принтера 94

Э

- экономия расходных материалов 86

- энергозависимая память 92
 - очистка 93
- энергонезависимая память 92
 - очистка 93
- этикетки
 - загрузка, многоцелевое устройство подачи 34
- этикетки, бумага
 - советы по использованию 41