

# Guida rapida

## Pannello operatore

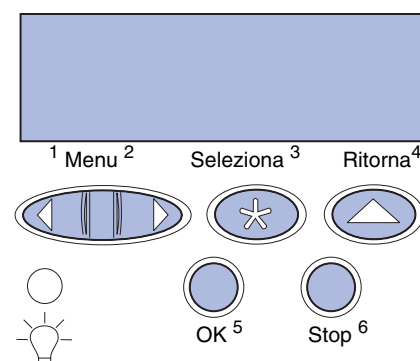

Premere **Menu** per:

- Accedere ai menu quando la stampante è nello stato **Pronta**.
- Scorrere i menu o i valori.
- Aumentare o diminuire un valore numerico.
- Visualizzare **Menu Processo** mentre la stampante è occupata.

Premere **Selezione** per:

- Selezionare la voce visualizzata sulla seconda riga del display.
- Salvare la selezione come nuova impostazione predefinita.

Premere **Ritorna** per tornare al livello di menu precedente.

Premere **OK** per:

- Uscire dai menu e riportare la stampante allo stato **Pronta**.
- Annullare i messaggi.

Premere **Stop** per interrompere temporaneamente tutte le attività di stampa senza perdere i dati.

## Stampa delle informazioni contenute in questa Guida rapida

Tali informazioni sono inoltre disponibili in formato stampabile sul CD fornito con la stampante.

## Stampa di processi riservati

Se si desidera stampare un processo personale o riservato senza che altri utenti possano leggerne il contenuto, la stampante è in grado di conservare il processo in memoria finché non si decide di stamparlo.

**Nota:** Questa funzione è disponibile solo con i driver di stampa personalizzati disponibili sul CD fornito con la stampante.

Per stampare un processo riservato:

- 1 Nell'elaboratore di testi, foglio elettronico, browser o altro tipo di applicazione, selezionare **File ▶ Stampa**.
- 2 Fare clic su **Proprietà** (oppure su **Opzioni**, **Stampante** o **Impostazione**, in base all'applicazione in uso) per visualizzare le impostazioni del driver della stampante.
- 3 Fare clic sul pulsante della **Guida** e consultare l'argomento relativo alla stampa di un processo riservato o alla funzione Stampa e mantieni, quindi attenersi le istruzioni.

**Nota:** Se si invia un file di notevoli dimensioni a una stampante di rete condivisa, esso resterà nella memoria della stampante fino all'esecuzione della stampa impedendo ad altri utenti di utilizzare la stampante. Recuperare i processi di stampa al più presto. Per verificare la quantità di memoria della stampante disponibile, vedere **Stampa di una pagina delle impostazioni dei menu**.

4 Utilizzare il pannello operatore della stampante per accedere al processo di stampa riservato:

- a Premere **Menu** fino a visualizzare **Menu Processo**, quindi premere **Selezione**.
- b Premere **Menu** fino a visualizzare **Processo riserv.**, quindi premere **Selezione**.
- c Premere **Menu** fino a visualizzare il nome utente, quindi premere **Selezione**.
- d Immettere il codice PIN personale a quattro cifre utilizzando i pulsanti numerati del pannello operatore. Quando si immette il codice PIN, vengono visualizzati degli asterischi sul display.
- e Premere **Menu** fino a visualizzare **Stampa processo**, quindi premere **Selezione** (se si seleziona **Stampa tutto**, vengono immediatamente inviati alla stampante tutti i processi con lo stesso nome utente e codice PIN).
- f Premere **Menu** fino a visualizzare il processo che si desidera stampare, quindi premere **Selezione**.
- g Per inviare il processo alla stampante, premere **OK**.

Dopo la stampa, il processo viene eliminato dalla memoria e la stampante torna allo stato **Pronta**.

## Rimozione degli inceppamenti

In questa sezione vengono descritte le modalità di rimozione degli inceppamenti in base ai messaggi visualizzati sul pannello operatore. Per eliminare qualsiasi inceppamento, afferrare il supporto inceppato con due mani ed estrarlo con cautela dalla stampante per rimuoverlo.

**Avvertenza:** Non tentare di eliminare un inceppamento utilizzando utensili o altri attrezzi per evitare di causare danni permanenti alla stampante.

### Inceppamenti in corrispondenza dello sportello posteriore

**ATTENZIONE:** L'interno della stampante si surriscalda in prossimità dell'unità di fusione.

Per rimuovere inceppamenti dietro lo sportello posteriore, aprire lo sportello e tirare entrambe le leve di rilascio dell'unità di fusione. Riposizionare le leve di rilascio dell'unità di fusione una volta rimosso l'inceppamento.

**Display del pannello operatore:** 201 Incep. carta

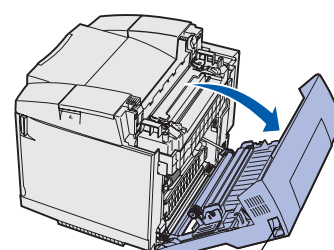

Leva di rilascio dello sportello posteriore

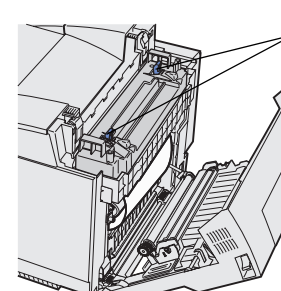

Leve di rilascio dell'unità di fusione

**Display del pannello operatore:** 202 Incep. carta

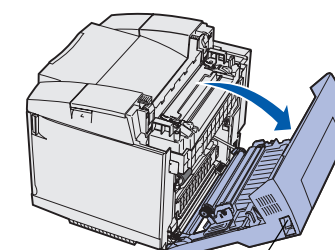

Leva di rilascio dello sportello posteriore

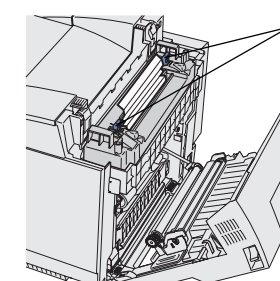

Leve di rilascio dell'unità di fusione

### Inceppamenti nell'unità fronte/retro opzionale

**Display del pannello operatore:** 230 Incep. carta

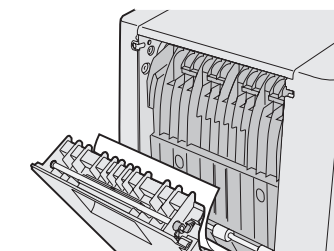
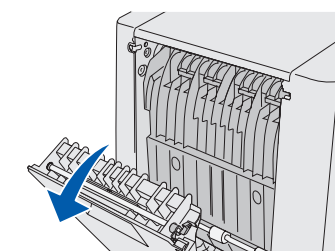

**Display del pannello operatore:** 231 Incep. carta

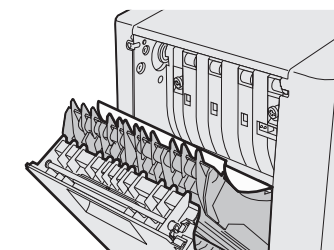
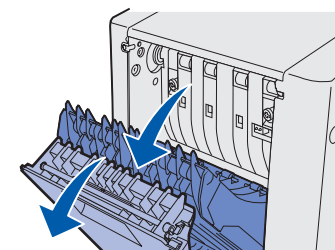

### Inceppamenti nei vassoi

**Display del pannello operatore:** 241 Incep. carta (vassoio standard)

**Display del pannello operatore:** 242 Incep. carta (vassoio opzionale da 530 fogli)

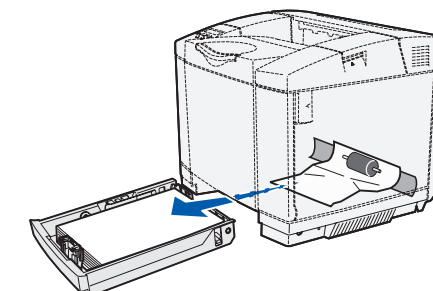

**Nota:** Per rimuovere gli inceppamenti dal vassoio opzionale da 530 fogli, può non essere necessario estrarre il vassoio dal cassetto.

## Caricamento di un vassoio

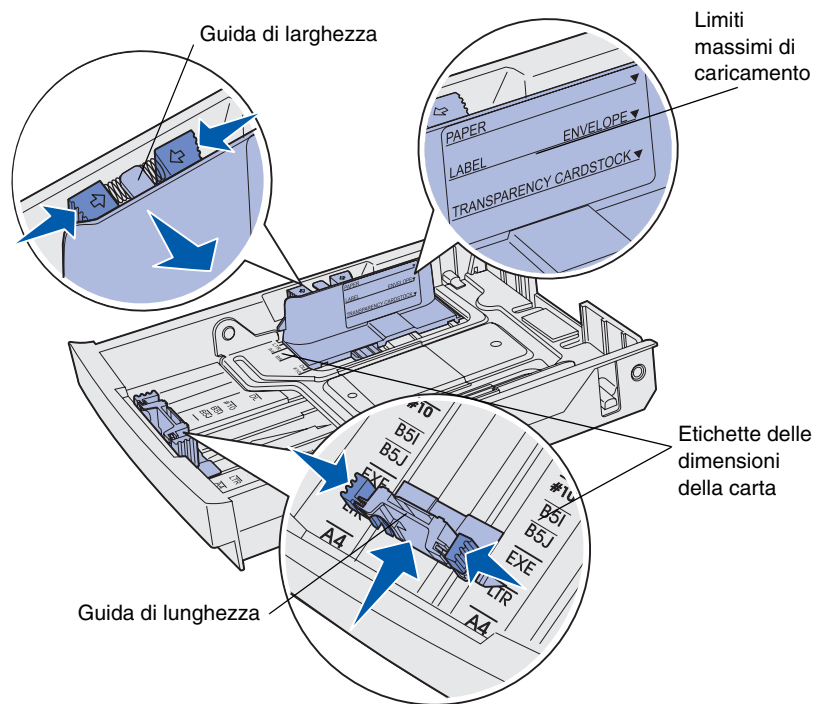

Caricare la carta in uno dei vassoi standard od opzionali. La modalità di caricamento è la stessa per tutti i vassoi.

- 1 Rimuovere il vassoio.
- 2 Se si carica un vassoio opzionale formato Legal, aprire il coperchio.
- 3 Premere contemporaneamente le linguette della guida di lunghezza come illustrato in figura e spostare la guida nella posizione adeguata alle dimensioni del supporto caricato.
- 4 Premere contemporaneamente le linguette della guida di larghezza come illustrato in figura e spostare la guida nella posizione adeguata alle dimensioni del supporto caricato.
- 5 Posizionare la carta nel vassoio con il lato di stampa consigliato rivolto verso l'alto se si desidera eseguire la stampa su un solo lato o verso il basso se si desidera stampare su due lati. Non superare il limite di caricamento indicato.
- 6 Se si carica un vassoio opzionale formato Legal, chiudere il coperchio.
- 7 Inserire nuovamente il vassoio.

## Caricamento della carta intestata

La carta intestata deve essere caricata in modo diverso in base alle opzioni installate.

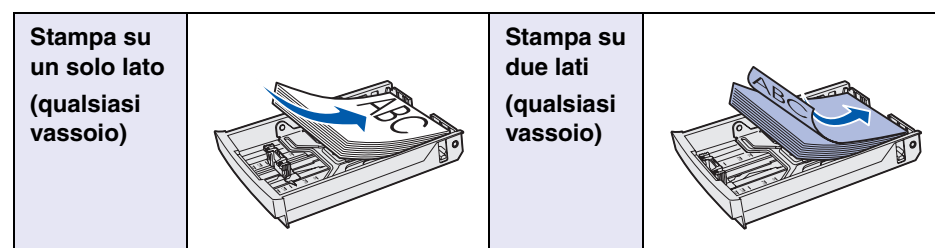

## Messaggi della stampante

Messaggio	Operazioni da effettuare
<b>Cambia vassoio x</b> È necessario caricare un formato o un tipo di carta diverso.	<ul style="list-style-type: none"> <li>• Rimuovere la carta attualmente caricata dal vassoio specificato, quindi caricare il supporto richiesto.</li> <li>• Premere <b>Selezione</b> per annullare il messaggio e stampare sulla carta attualmente caricata nel vassoio.</li> <li>• Annullare il processo corrente.</li> </ul>
<b>In attesa</b> La stampante ha ricevuto dati da stampare, ma è in attesa di un comando o ulteriori dati.	<ul style="list-style-type: none"> <li>• Premere <b>OK</b> per stampare il contenuto del buffer.</li> <li>• Annullare il processo corrente.</li> </ul>
<b>Non pronta</b> La stampante non è pronta per elaborare i dati.	Premere <b>OK</b> per riportare la stampante allo stato Pronta.
<b>Svuotamento buffer in corso</b> È in corso l'annullamento del processo di stampa corrente.	<ul style="list-style-type: none"> <li>• Attendere che il messaggio venga annullato.</li> <li>• A volte, questo messaggio indica che i dati relativi al driver non corrispondono a quelli attesi dalla stampante. Se tale situazione si verifica più volte, provare a stampare utilizzando un altro driver.</li> </ul>

## Annullamento di un processo di stampa

Per annullare un processo in corso di stampa:

- 1 Premere **Menu** fino a visualizzare **Menu Processo**, quindi premere **Selezione**.
- 2 Premere **Menu** fino a visualizzare **Annulla processo**, quindi premere **Selezione**.

## Stampa di una pagina delle impostazioni dei menu

Per verificare le impostazioni di Dimensioni carta e Tipo di carta, le opzioni e la memoria installate, stampare una pagina di impostazioni dei menu.

- 1 Premere **Menu** fino a visualizzare **Menu Utilità**, quindi premere **Selezione**.
- 2 Premere **Menu** fino a visualizzare **Stampa menu**, quindi premere **Selezione**. Viene stampata la pagina delle impostazioni dei menu.

## Menu del pannello operatore

