

Naslagkaart

Papier of ander afdruk materiaal plaatsen

Bron	Formaten	Soorten	Capaciteit ¹ (vellen)
Lade 1 (lade voor 250 vel)	A4, A5, JIS B5, Letter, Legal, Executive, Folio, Statement, Universal ²	Normaal papier, etiketten, transparanten	250 vel papier; 50 etiketten; 50 transparanten
Lade 2* (lade voor 550 vel)	Universal ²	Normaal papier, etiketten, transparanten	550 vel papier; 50 etiketten; 50 transparanten
Handmatige invoer	A4, A5, JIS B5, Letter, Legal, Executive, Folio, Statement, Universal ²	Normaal papier, etiketten, transparanten, karton	1
	7¼, 9, 10, DL, C5, B5, overig	Enveloppen	

* Lade 2 niet beschikbaar op alle modellen.

¹ Capaciteit voor afdruk materiaal van 75 g/m², tenzij anders aangegeven.

² Universele maten:
– Lade 1: 89–216 x 210–356 mm
– Lade 2: 148–216 x 210–356 mm
– Handinvoer: 76–216 x 127–356 mm (inclusief kaarten van 76 x 127 mm)

Papierstoringen voorkomen:

- Buig de stapel afdruk materiaal een paar keer heen en weer om de vellen los te maken. Waaier de stapel uit en plaats vervolgens de stapel papier in de printer. Vouw of kreuk het afdruk materiaal niet. Maak op een platte ondergrond een rechte stapel.

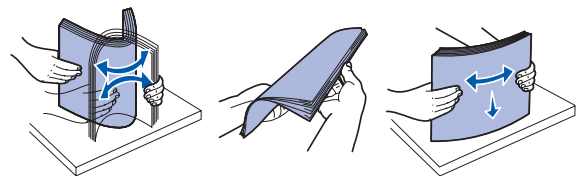

- Zorg dat de stapel niet boven de aangegeven maximale hoogte uitkomt.
- Gebruik nooit verschillende soorten afdruk materiaal door elkaar in één lade.

Papier in de lade voor 250 vel of 550 vel plaatsen

- 1 Verwijder de lade.

Opmerking: Als u papier van A4- of Folio-formaat gaat invoeren, dient u de lade langer te maken. Raadpleeg "De lade langer maken voor papier van Legal- of Folio-formaat" voor instructies.

- 2 Pak een stapel papier en buig de stapel heen en weer of waaier deze uit voordat u het papier in de printer plaatst. Maak op een vlakke ondergrond de stapel recht.
- 3 Plaats het papier in de lade met de te bedrukken zijde naar beneden.

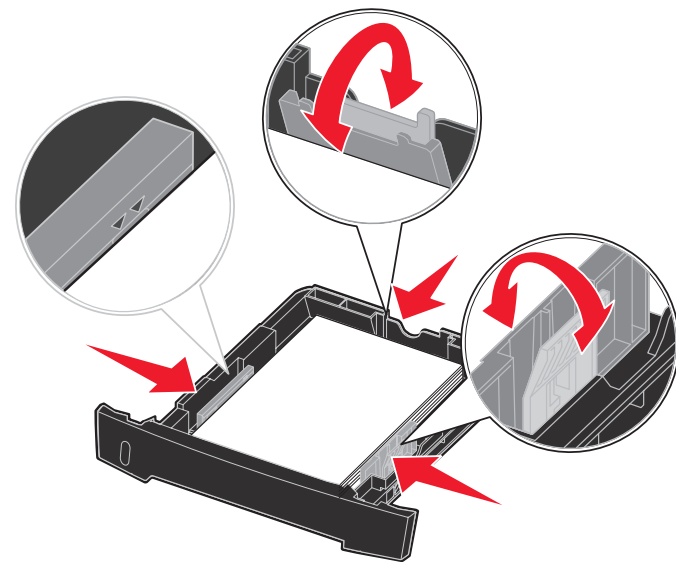

Opmerking: Plaats papier met een briefhoofd in de lade met de voorbedrukte zijde naar beneden. De bovenste rand van het vel met het logo moet tegen de voorzijde van de lade worden geplaatst.

Zorg dat de stapel niet boven de aangegeven maximale hoogte uitkomt. Als er te veel papier is geplaatst, kan het papier in de printer vastlopen.

- 4 Verschuif de geleiders aan de zij- en achterkant tot deze goed tegen het papier aanliggen.

- 5 Plaats de lade weer in de printer.

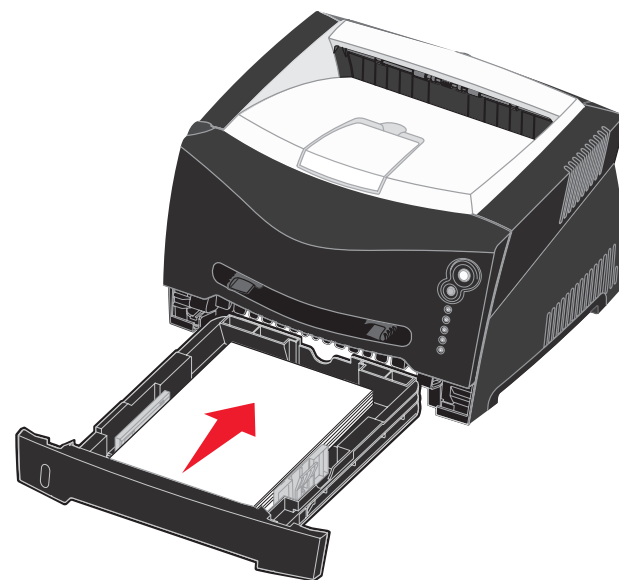

De lade langer maken voor papier van Legal- of Folio-formaat

- 1 Druk op het drukpunt achter op de lade.
- 2 Trek het verlengstuk uit de lade tot het vastklikt.

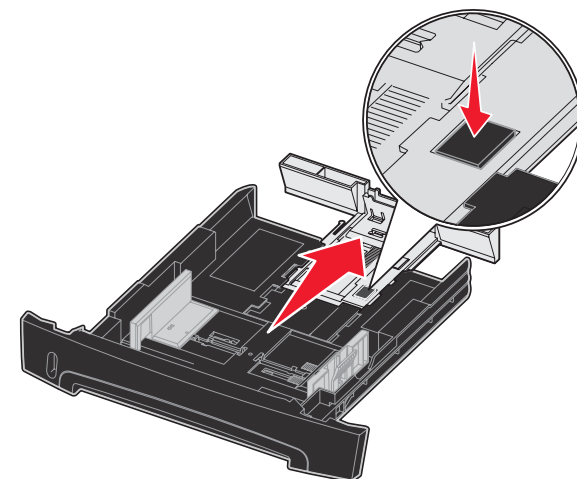

De handmatige invoer gebruiken

De handmatige invoer kan slechts een vel per keer verwerken.

- 1 Verstuur uw printopdracht naar de printer (raadpleeg de *Gebruikershandleiding* op de cd met documentatie voor instructies).

Het lampje Papier laden  op de printer gaat branden zodra u nieuw afdruk materiaal in de printer kunt plaatsen.

- 2 Plaats een vel van het gekozen afdruk materiaal met de te bedrukken zijde naar boven in het midden van de handmatige invoer. De voorkant van de stapel mag de papiergeleiders net raken.
- 3 Stel de papiergeleiders af op de breedte van de papiergeleiders.
- 4 Houd beide kanten van de stapel dicht bij de lade voor handmatige invoer en schuif de stapel voorzichtig in de printer tot deze de stapel vanzelf invoert.

Tussen het moment dat de printer de stapel verwerkt en invoert, is er een korte pauze.

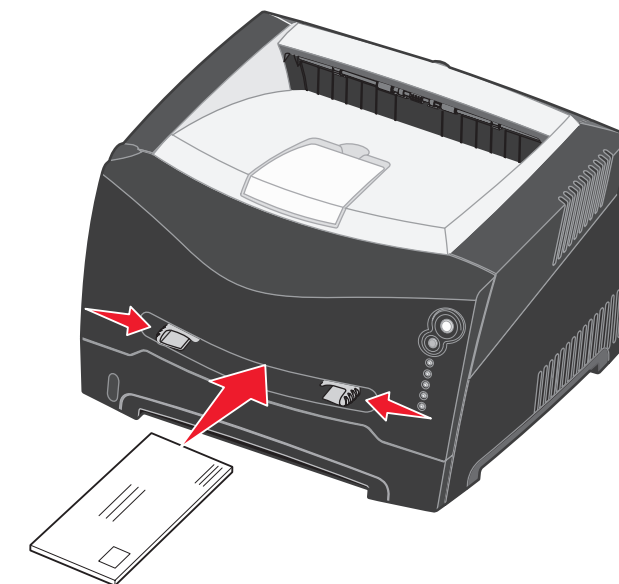

Waarschuwing: Schuif de stapel niet met veel kracht in de printer. Doet u dit wel, dan kan het papier vastlopen.

- Voer enveloppen in met de flap naar beneden en de zijde met de postzegel als weergegeven.

- Houd transparanten bij de randen vast en raak de afdrukzijde niet aan. Vettige substanties die van uw vingers op de transparanten terecht komen, kunnen de afdrukkwaliteit beïnvloeden.
- Voer briefpapier in met de voorbedrukte zijde naar boven, met de bovenkant van het papier eerst.

De achterste uitvoer gebruiken

De achterste uitvoer is een rechte papierdoorvoer dat één vel per keer verwerkt, waardoor papier minder snel kreukelt of vastloopt. Dit is met name handig voor speciaal afdruk materiaal, zoals transparanten, enveloppen, etiketten, karton en indexkaarten.

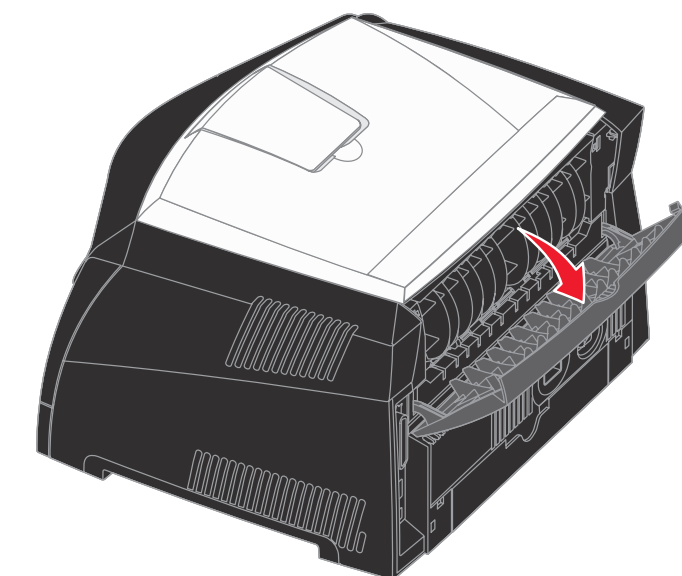

Als de klep van de achteruitvoer is geopend, komen alle afdrucken aan deze kant de printer uit. Als de klep gesloten is, komen alle afdrucken in de bovenste uitvoerlade terecht.

Afdrukken op speciaal afdruk materiaal

Volg deze aanwijzingen om afdrucken te maken op speciaal afdruk materiaal zoals transparanten, karton, etiketten of enveloppen. Aan de hand van de soort afdruk materiaal bepaalt u welke lade of invoer u gebruikt.

- 1 Plaats het afdruk materiaal volgens de specificaties van de lade die u gebruikt. Raadpleeg **Papier of ander afdruk materiaal plaatsen** voor hulp.
- 2 Stel in de softwaretoepassing op de computer de papiersoort, het papierformaat en de bron in voor het afdruk materiaal dat u hebt geplaatst.
 - a Selecteer in de toepassing op uw computer **Bestand** → **Afdrukken**.
 - b Klik op **Eigenschappen** (of **Opties**, **Printer**, of **Instellingen**, afhankelijk van de toepassing) om de instellingen van het printerstuurprogramma te bekijken.
 - c Klik op het tabblad **Paper** (Papier).
 - d Kies de gewenste soort afdruk materiaal (transparanten, enveloppen, enzovoort) in de lijst met **papiersoorten**.
 - e Kies de lade of invoer waarin zich het speciale afdruk materiaal bevindt in de lijst met **invoerbronnen**.
 - f Kies het formaat van het speciale afdruk materiaal in de lijst met **papierformaten**.
 - g Klik op **OK** en verstuur de afdrucktaak zoals u dat altijd doet.

Afdruktaak annuleren

Houd de knop **Annuleren**  op het bedieningspaneel van de printer kort ingedrukt om de huidige printopdracht te annuleren. Op het bedieningspaneel wordt Taak annuleren weergegeven terwijl de taak wordt geannuleerd.

© 2005 Lexmark International, Inc. Alle rechten voorbehouden.



P/N 28S1826
E.C. 28S014



Gedrukt in China

6/05

Papierstoringen verhelpen

In geval van een papierstoring stopt de printer en gaan op het bedieningspaneel de lampjes Papier vast  en Doorgaan  branden. Houd de knop **Doorgaan**  tweemaal kort ingedrukt om de combinatie van lampjes weer te geven die een secundaire papierstoring aanduidt. Raadpleeg **Veelvoorkomende combinaties van lampjes** voor meer informatie.

Wij raden u aan de gehele papierbaan vrij te maken als een papierstoring optreedt.

Een papierstoring verhelpen:

- 1 Als u papier invoert vanuit een lade, verwijder de lade en verwijder vervolgens het vastgelopen papier.
- 2 Open de voorklep en verwijder het printercartridgemechanisme.

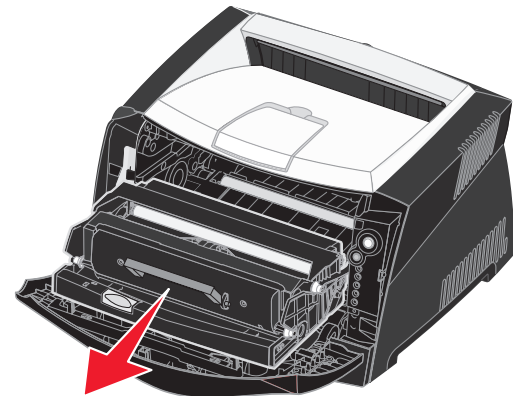

- 3 Verwijder eventueel vastgelopen papier in het gebied achter het printercartridgemechanisme.

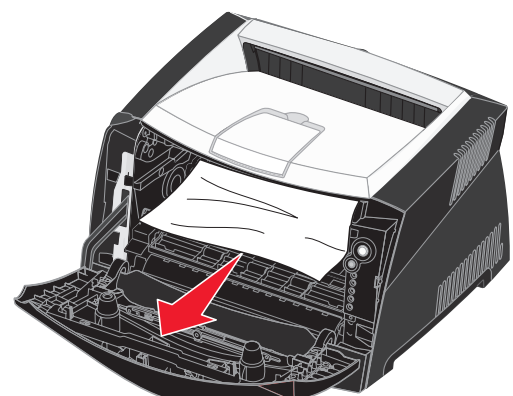

- 4 Til de klep aan de voorkant van de printer op en verwijder eventueel vastgelopen papier achter de klep.

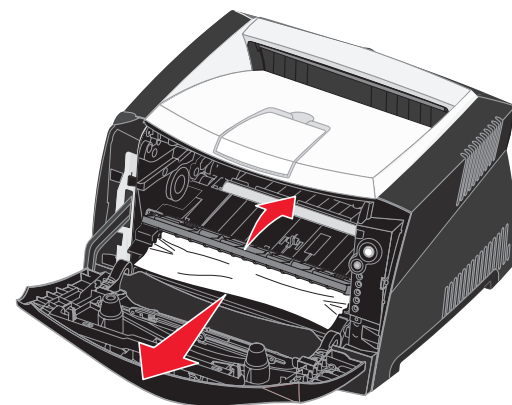

- 5 Open de achteruitvoer en verwijder eventueel vastgelopen papier.

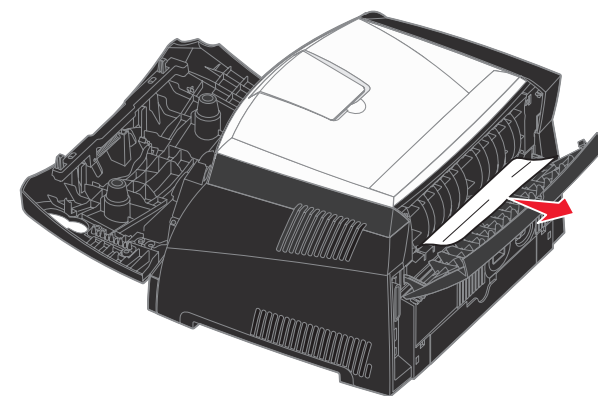

- 6 Nadat u het vastgelopen papier hebt verwijderd, drukt u op **Doorgaan**  om het afdrucken te hervatten.



Voor meer informatie

- Raadpleeg de cd met documentatie die bij uw printer is geleverd voor bruikbare informatie over gebruik en onderhoud van uw printer.
- Neem contact op met de systeembeheerder of de helpdesk als u vragen hebt over afdrucken via het netwerk.

Bedieningspaneel

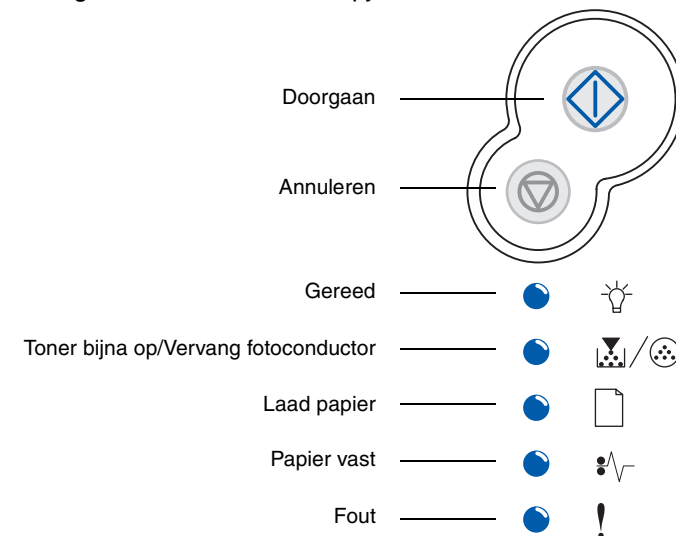
Het bedieningspaneel heeft vijf lampjes en twee knoppen. De knop Doorgaan heeft ook een lampje.



Druk kort op	Funcie
 Doorgaan	Afdrukken hervatten
 Doorgaan (tweemaal snel)	Weergeven van een secundaire foutcode
 Annuleren	De huidige printopdracht annuleren

Veelvoorkomende combinaties van lampjes







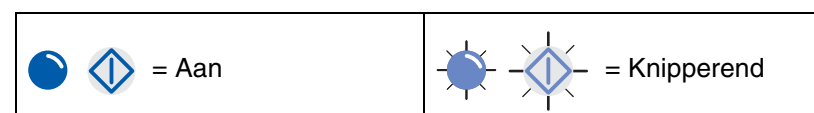













































De betekenis van de lampjes op het bedieningspaneel is afhankelijk van de combinatie waarin de lampjes branden of knipperen. Met verschillende combinaties van brandende en knipperende lampjes worden verschillende printertoestanden aangegeven. Zo kunt u aan de lampjes zien wat de status is van de printer, maar ook of u moet ingrijpen en of de printer onderhoud nodig heeft.

De tabel aan de rechterkant toont de meest voorkomende combinatie van lampjes. Raadpleeg cd met documentatie voor meer informatie over de combinaties van lampjes.

Legenda lampjes



Veelvoorkomende combinaties van lampjes

Printertoestand	Gereed / Spaarstand	Bezig	Wachten	Buffer wordt gewist/ Resolutie verminderd	Niet gereed (of off line)	Sluit klep	Plaats afdruk materiaal	Vul handinvoer	Druk tweede zijde van dubbezijdige afdruktaak af	Toner bijna op	Fotoconductor bijna versleten	Vervang fotoconductor	Vervang fotoconductor (printer schakelt zichzelf uit)	Cartridge niet ondersteund	Vervang cartridge, onjuist gevuld	Regiocode van cartridge onjuist	Taak annuleren / Beginwaarden	Fout die onderhoud vereist	Printerfout *	Printerfout: papier vast *	Papier vast: secundaire foutcodes*					
																					Papier vast bij de invoersensor †	Papier vast bij de handmatige invoer	Papier vast onder de tonercartridge	Papier vast terwijl een afdruk de printer verlaat	Papier vast in lade 1	Papier vast in lade 2
 Doorgaan																										
 Gereed																										
  Toner bijna op/ Vervang fotoconductor																										
 Laad papier																										
 Papier vast																										
 Fout																										

* Als de lampjes Fout (of Papier vast) en Doorgaan beide branden, is er een secundaire fout opgetreden. Druk tweemaal snel op **Doorgaan** om de combinaties van lampjes weer te geven die secundaire foutcodes vertegenwoordigen.

† Een papierstoring bij de invoersensor kan optreden nadat het papier vanuit de lade in de printer wordt ingevoerd of kan optreden in de handmatige invoer.