

Guida rapida

Caricamento della carta o di altri supporti di stampa

Origine	Dimensioni	Tipi	Capacità ¹ (fogli)
Vassoio 1 (vassoio da 250 fogli)	A4, A5, JIS B5, Letter, Legal, Executive, Folio, Statement, Universale ²	Carta normale, etichette, lucidi	250 fogli; 50 etichette; 50 lucidi
Vassoio 2* (vassoio da 550 fogli)		Carta normale, etichette, lucidi	550 fogli; 50 etichette; 50 lucidi
Alimentatore manuale	A4, A5, JIS B5, Letter, Legal, Executive, Folio, Statement, Universale ²	Carta normale, etichette, lucidi, cartoncini	1
	7¼, 9, 10, DL, C5, B5, altre	Buste	

* Il vassoio 2 non è disponibile su tutti i modelli.

¹ Le capacità sono calcolate per supporti di stampa da 75 g/m² (20 libbre), se non diversamente specificato.

² Dimensioni formato Universale:
– **Vassoio 1:** 89 - 216 x 210 - 356 mm (3,5 - 8,5 x 8,27 - 14 poll.)
– **Vassoio 2:** 148 - 216 x 210 - 356 mm (5,83 - 8,5 x 8,27 - 14 poll.)
– **Alimentatore manuale:** 76 - 216 x 127 - 356 mm (3 - 8,5 x 5 - 14 poll.)
(includere le schede da 3 x 5 poll.)

Per evitare inceppamenti:

- Flettere le risme dei supporti avanti e indietro in modo da separarli prima di caricarli. Non piegarli o sguaiarli. Allineare i bordi della risma su una superficie piana.

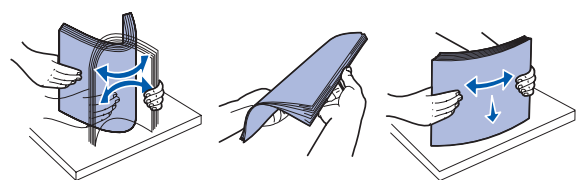

- Non superare il limite massimo di caricamento indicato.
- Non inserire tipi di supporto diversi all'interno di un vassoio.

Caricamento del vassoio da 250 o 550 fogli

- 1 Rimuovere il vassoio.

Nota Per caricare i fogli di formato Legal o Folio, è necessario estendere il vassoio. Per istruzioni, vedere "Estensione del vassoio per carta di formato Legal o Folio".

- 2 Preparare una risma, flettendo i fogli avanti e indietro o aprendoli a ventaglio. Allineare i bordi su una superficie piana.
- 3 Caricare la carta nel vassoio con il lato di stampa rivolto verso il basso.

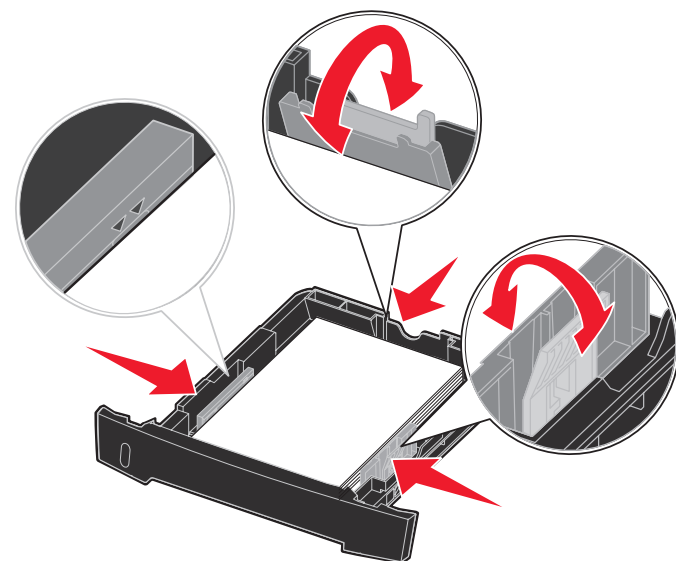

Nota Caricare la carta intestata con il lato dell'intestazione rivolto verso il basso. Posizionare il margine superiore del foglio con il logo verso la parte anteriore del vassoio.

Verificare che la carta sia al di sotto dei limiti massimi di caricamento posti sulle guide laterali. Il caricamento di un numero eccessivo di supporti può causare inceppamenti.

- 4 Far scorrere le due guide laterali e la guida posteriore in modo da farle aderire alla risma di carta.

- 5 Inserire il vassoio.

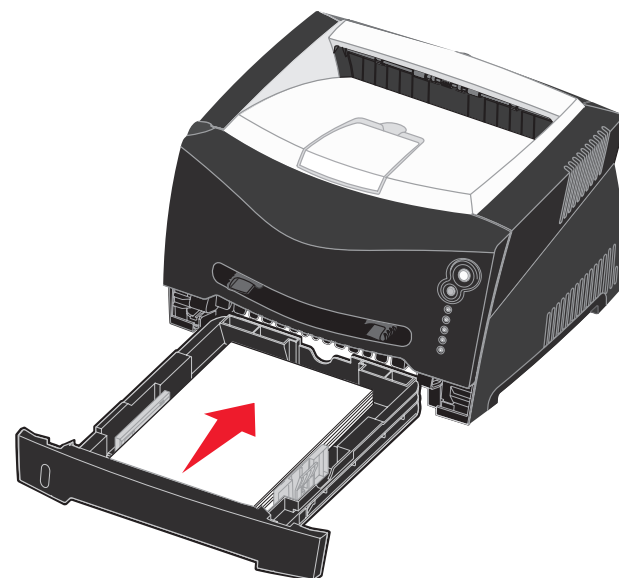

Estensione del vassoio per carta di formato Legal o Folio

- 1 Premere il pulsante di sblocco sul retro del vassoio.
- 2 Estendere il vassoio fino a bloccarlo in posizione.

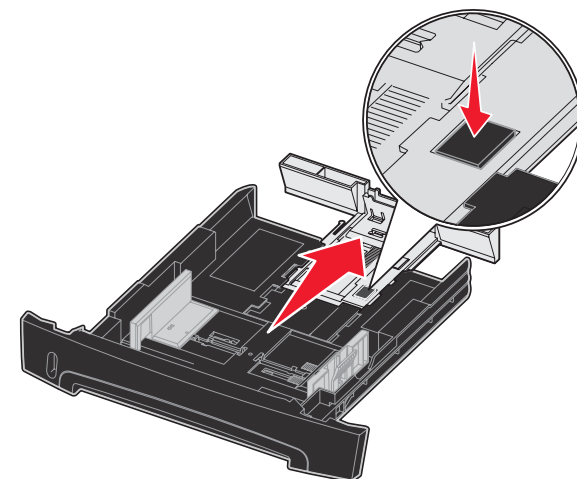

Uso dell'alimentatore manuale

L'alimentatore manuale consente di inserire un solo supporto di stampa alla volta.

- 1 Inviare il processo di stampa alla stampante (per informazioni, consultare la *Guida di riferimento* sul CD Pubblicazioni).

La spia luminosa di caricamento carta  lampeggia quando la stampante è pronta per il caricamento dei supporti di stampa.

- 2 Inserire il supporto con il lato di stampa rivolto verso l'alto e posizionandolo al centro dell'alimentatore manuale, in modo che il bordo superiore sia a contatto con le guide carta.

- 3 Regolare le guide carta in base alla larghezza del supporto di stampa.

- 4 Tenendo entrambi i margini del supporto di stampa vicini all'alimentatore manuale, inserire il supporto nella stampante finché non viene prelevato automaticamente.

Tra il prelevamento automatico e l'alimentazione del supporto nella stampante intercorre una breve pausa.

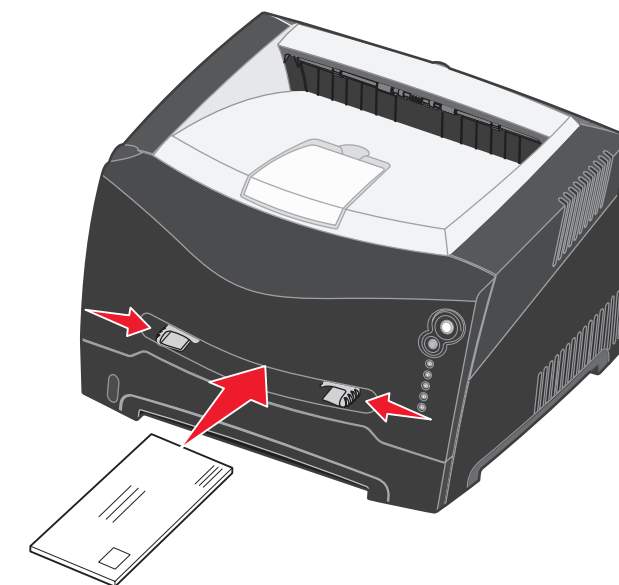

Avvertenza Non forzare il supporto di stampa nell'alimentatore per evitare di causare inceppamenti.

- Inserire le buste con l'aletta rivolta verso il basso e con l'area destinata al francobollo come mostrato nella figura.

- Tenere i lucidi dai bordi per evitare di toccare il lato di stampa e non lasciare impronte che potrebbero ridurre la qualità di stampa.
- Caricare la carta intestata con il lato stampato rivolto verso l'alto, inserendo per primo il bordo superiore del foglio.

Uso dell'uscita posteriore

L'uscita posteriore per fogli singoli fornisce un percorso carta diretto che consente di ridurre il rischio di potenziali inceppamenti e arricciamenti. Questa funzione è particolarmente utile con i supporti speciali, ad esempio lucidi, buste, etichette, cartoncini o schede.

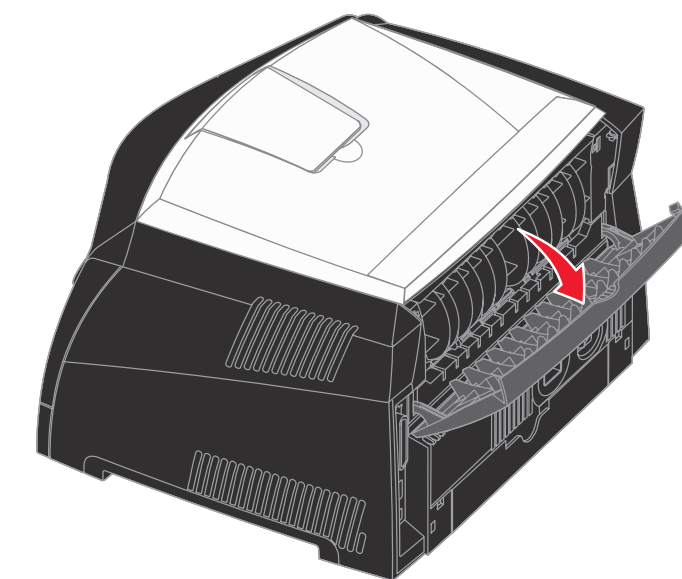

Quando lo sportello di uscita posteriore è aperto, i supporti di stampa fuoriescono dall'uscita posteriore. Quando lo sportello di uscita è chiuso, i supporti vengono inviati al raccogliitore di uscita posto sulla parte superiore della stampante.

Stampa su supporti speciali

Attenersi alle istruzioni fornite di seguito per stampare su lucidi, cartoncini, etichette o buste. Il tipo di supporto di stampa prescelto determina il vassoio o l'alimentatore dal quale vengono prelevati i fogli.

- 1 Caricare il supporto di stampa specificato per il vassoio in uso. Per istruzioni, vedere **Caricamento della carta o di altri supporti di stampa**.

- 2 Dall'applicazione software del computer, impostare il tipo di carta, le dimensioni e l'origine in base al tipo di supporto caricato.

a Dall'applicazione software del computer, selezionare **File** → **Stampa**.

b Fare clic su **Proprietà** (oppure **Opzioni, Stampante o Imposta** a seconda del tipo di applicazione) per visualizzare le impostazioni del driver della stampante.

c Fare clic sulla scheda **Carta**.

d Selezionare il tipo di supporto (lucidi, buste e così via) dalla casella di riepilogo **Tipo di modulo**.

e Selezionare il vassoio o l'alimentatore contenente il supporto speciale dalla casella di riepilogo **Origine modulo**.

f Selezionare le dimensioni del supporto speciale dalla casella di riepilogo **Dimensioni modulo**.

g Fare clic su **OK** e inviare il processo in stampa secondo la procedura usuale.

Annullamento di un processo di stampa

Premere e rilasciare il pulsante **Annulla**  sul pannello operatore della stampante per annullare il processo in corso di stampa. Durante l'annullamento del processo, la sequenza di spie luminose Annulla processo viene visualizzata sul pannello operatore.

© 2005 Lexmark International, Inc., Tutti i diritti riservati.



Codice 28S1825
E.C. 28S014



Stampato in Cina

6/05

Rimozione degli inceppamenti della carta

Quando si verifica un inceppamento della carta, la stampa si interrompe e le spie luminose Inceppamento carta  e Continua  si accendono. Premere e rilasciare due volte, in rapida successione, il pulsante **Continua**  per visualizzare la sequenza specifica di errore secondario delle spie luminose relativa agli inceppamenti della carta. Per ulteriori informazioni, vedere **Sequenze comuni delle spie luminose del pannello operatore**.

Quando si verifica un inceppamento, si consiglia di liberare l'intero percorso della carta.

Per rimuovere un inceppamento della carta:

- 1 Se la carta viene prelevata da un vassoio, rimuovere il vassoio, quindi gli eventuali inceppamenti.
- 2 Aprire il coperchio anteriore e rimuovere l'unità della cartuccia di stampa.

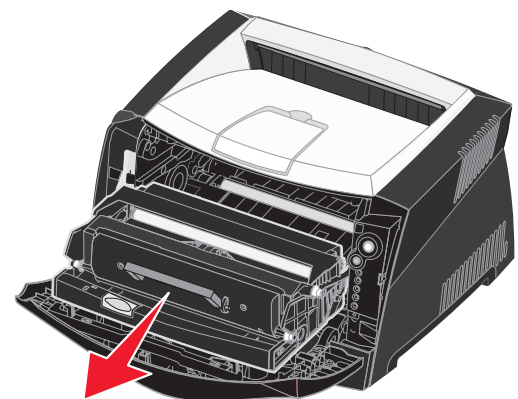

- 3 Rimuovere eventuali inceppamenti presenti nell'area retrostante l'unità della cartuccia di stampa.

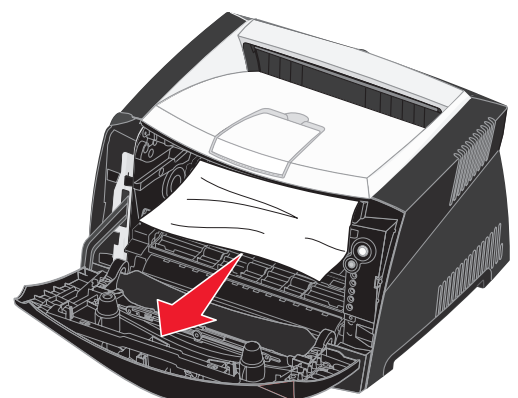

- 4 Sollevare il pannello mobile sulla parte anteriore della stampante e rimuovere eventuali inceppamenti al di sotto di esso.

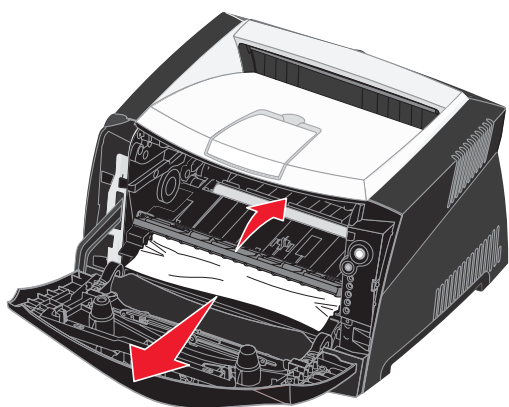

- 5 Aprire l'uscita posteriore e rimuovere eventuali inceppamenti.

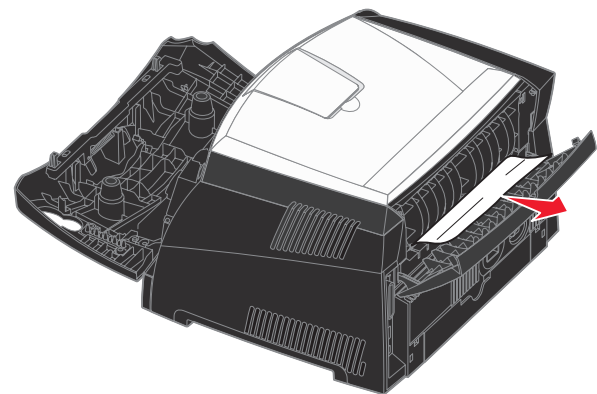

- 6 Dopo aver eliminato gli inceppamenti, reinstallare la cartuccia di stampa, controllare che tutti i coperchi e i vassoi della stampante siano chiusi, quindi premere **Continua**  per riprendere la stampa.



Ulteriori informazioni

- Per informazioni sull'uso e sulla manutenzione della stampante, consultare il CD Pubblicazioni in dotazione.
- Per ulteriori informazioni sulla stampa in rete, contattare l'amministratore o l'assistenza tecnica.

Pannello operatore

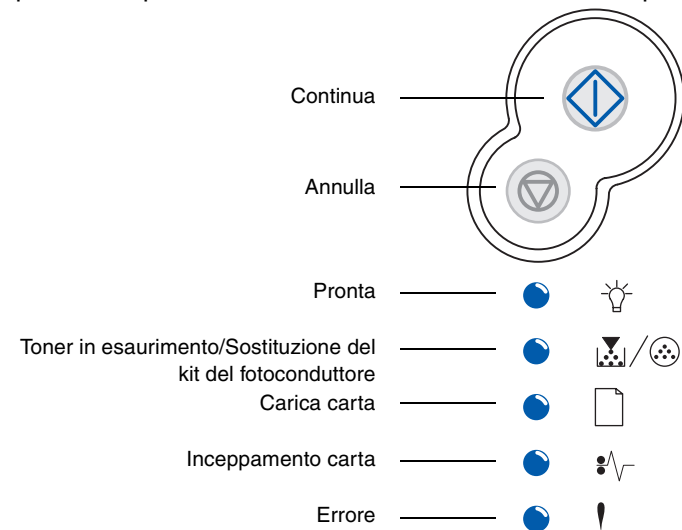
Sul pannello operatore sono presenti cinque spie luminose e due pulsanti. Il pulsante Continua è dotato anche di una spia luminosa.



Premere e rilasciare il pulsante	Per
 Continua	Riprendere la stampa
 Continua (2 volte rapidamente)	Visualizzare un codice di errore secondario
 Annulla	Annullare il processo in corso di stampa

Sequenze comuni delle spie luminose del pannello operatore







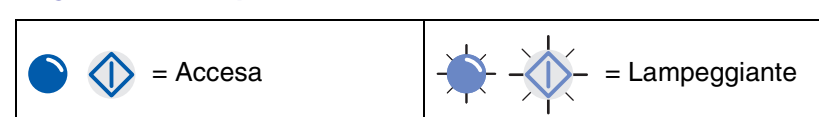



















































Le spie luminose del pannello operatore segnalano problemi diversi a seconda della sequenza di accensione. Lo spegnimento, l'accensione e/o l'intermittenza delle spie luminose possono indicare condizioni della stampante che richiedono un intervento da parte dell'operatore o dell'assistenza tecnica.

La tabella a destra mostra le sequenze più comuni delle spie luminose. Per informazioni più dettagliate sulle sequenze delle spie luminose, vedere il CD Pubblicazioni.

Legenda delle spie luminose



Sequenze comuni delle spie luminose del pannello operatore

Condizione della stampante	Pronta/ Risparmio energetico	Occupata	In attesa	Svuotamento/ Risoluzione ridotta	Non pronta (la stampante è fuori linea)	Chiusura dello sportello	Caricamento del supporto	Caricamento dell'alimentatore manuale	Stampa del secondo lato di un processo fronte/retro	Toner in esaurimento	Kit fotoconduttore in esaurimento	Sostituzione del fotoconduttore	Sostituzione del kit del fotoconduttore (interruzione del funzionamento della stampante)	Cartuccia di stampa non supportata	Sostituzione cartuccia per ricarica non valida	Regione cartuccia non corrispondente	Annullamento del processo/ Ripristino della stampante	Errore di assistenza	Errore della stampante *	Errore di inceppamento della carta *	Codici di errore secondario di inceppamento della carta*					
																					Inceppamento della carta in prossimità del sensore di alimentazione †	Inceppamento della carta nell'alimentatore manuale	Inceppamento della carta sotto la cartuccia del toner	Inceppamento della carta durante l'uscita del processo dalla stampante	Inceppamento della carta nel vassoio 1	Inceppamento della carta nel vassoio 2
 Continua																										
 Pronta																										
 Toner in esaurimento/ Sostituzione del kit del fotoconduttore																										
 Carica carta																										
 Inceppamento carta																										
 Errore																										

* Quando le spie luminose Errore (o Inceppamento carta) e Continua sono entrambe accese, si è verificato un errore secondario. Premere e rilasciare due volte, in rapida successione, il pulsante **Continua** per visualizzare la sequenza di spie relativa al codice di errore secondario.

† Gli inceppamenti della carta in prossimità del sensore di alimentazione possono verificarsi quando il foglio viene prelevato dal vassoio ed entra nella stampante o nell'alimentatore manuale.