

Referência Rápida

Carregando papel ou outra mídia para impressão

Origem	Tamanhos	Tipos	Capacidade† (folhas)
Bandeja 1 (bandeja para 250 folhas)	A4, A5, JIS B5, Carta, Ofício, Executivo, Ofício 2, Statement (US), Universal*	Papel comum, etiquetas de papel, transparências	250 papéis; 50 etiquetas; 50 transparências
Bandeja 2 (bandeja para 550 folhas)	A4, A5, JIS B5, Carta, Ofício, Executivo, Ofício 2, Statement (US), Universal*	Papel comum, transparências de papel, transparências	550 papéis; 50 etiquetas; 50 transparências
Alimentador manual	A4, A5, JIS B5, Carta, Ofício, Executivo, Ofício 2, Statement (US), Universal*	Papel comum, transparências de papel, transparências, cartões	1
	7¼, 9, 10, DL, C5, B5 e outros	Envelopes	

* Faixas de tamanho Universal:
– **Bandeja 1:** 89 a 216 x 210 a 356 mm (3,5 a 8,5 x 8,27 a 14,0 in.)
– **Bandeja 2:** 148 a 216 x 210 a 356 mm (5,83 a 8,5 x 8,27 a 14,0 in.)
– **Alimentador manual:** 76 a 216 x 127 a 356 mm (3,0 a 8,5 x 5,0 a 14,0 in.)

† Capacidade para mídia de impressão de 75 g/m², a menos que observado em contrário.

Para ajudar a evitar atolamentos:

- Flexione toda a pilha de mídia para trás e para frente para soltá-la e depois ventile-a antes de carregar. Não dobre e nem amasse a mídia de impressão. Endireite as bordas da pilha sobre uma superfície plana.

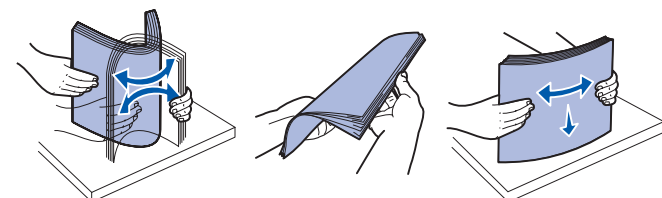

- Não exceda a altura máxima da pilha.
- Nunca misture tipos de mídia dentro de uma bandeja.

Carregando a bandeja para 250 folhas e para 550 folhas

- 1 Remova a bandeja.

Nota: Se for carregar papel Ofício ou Ofício 2, estenda o comprimento da bandeja de papel. Consulte **Estendendo a bandeja para papel tamanho Ofício ou Ofício 2** para obter instruções.

- 2 Prepare uma pilha de papel para carregar flexionando-a ou ventilando-a para frente e para trás. Alinhe as bordas sobre uma superfície nivelada.
- 3 Coloque o papel na bandeja com o lado de impressão voltado para baixo.

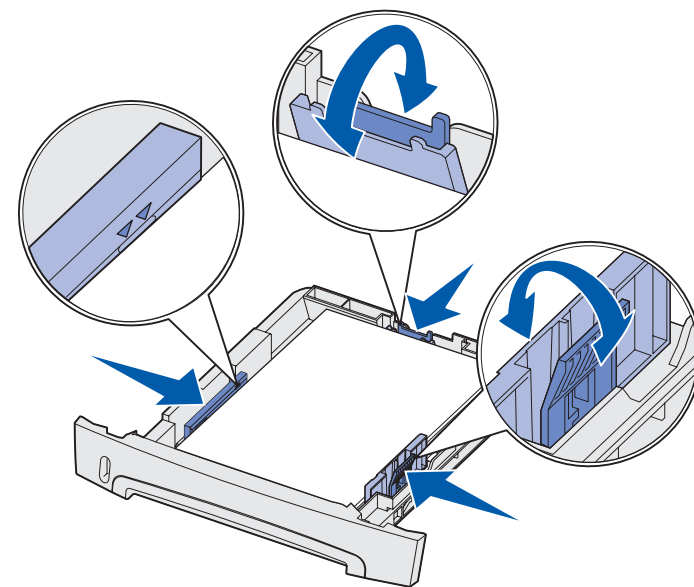

Nota: Carregue o papel timbrado com o logotipo voltado para baixo. A borda superior da folha com o logotipo deverá ser colocada na frente da bandeja.

Certifique-se de que o papel esteja abaixo das linhas de preenchimento máximo nas guias laterais. O excesso de papel pode causar atolamentos.

- 4 Deslize as duas guias laterais e a guia posterior até que elas se encaixem justamente contra a pilha de papel.

- 5 Insira a bandeja.

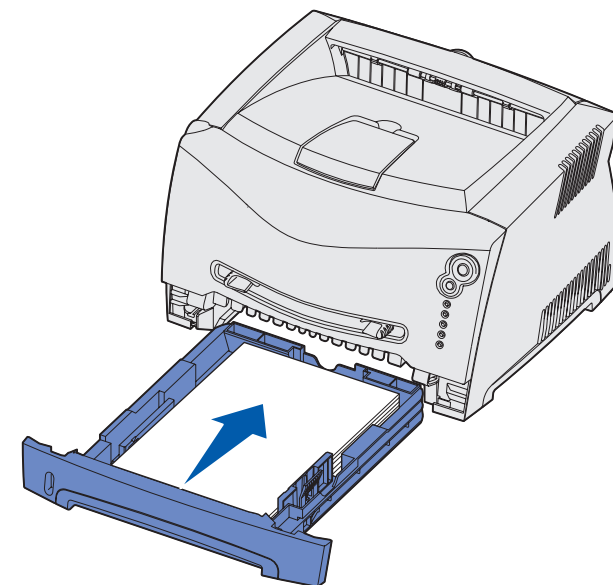

Estendendo a bandeja para papel tamanho Ofício ou Ofício 2

- 1 Pressione para baixo no ponto de pressão na parte posterior da bandeja.
- 2 Expanda a bandeja até que o extensor trave no lugar.

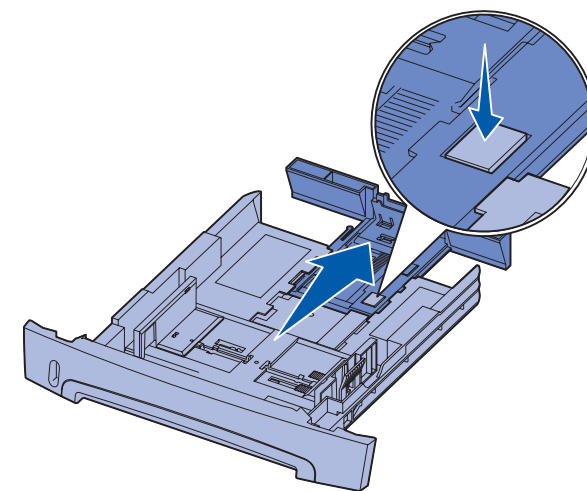

Utilização do alimentado manual

O alimentador manual somente pode alimentar uma folha de mídia de impressão por vez.

- 1 Envie o seu trabalho de impressão para a impressora (consulte a *Referência do usuário* no CD de publicações para obter ajuda).

A luz Carregar Papel da impressora acende quando ela está pronta para a mídia de impressão ser carregada.

- 2 Coloque uma folha da mídia de impressão selecionada, com o lado da impressão voltado para cima, no centro do alimentador manual, mas somente até o ponto onde sua borda de saída possa entrar em contato com as guias de papel.
- 3 Ajuste as guias de papel à largura da mídia de impressão.
- 4 Segure ambas as laterais da mídia de impressão próximas ao alimentador manual e empurre-a para dentro da impressora até ela prenda automaticamente.

Há uma breve pausa entre o instante em que a impressora prende a mídia de impressão e quando ela a alimenta na impressora.

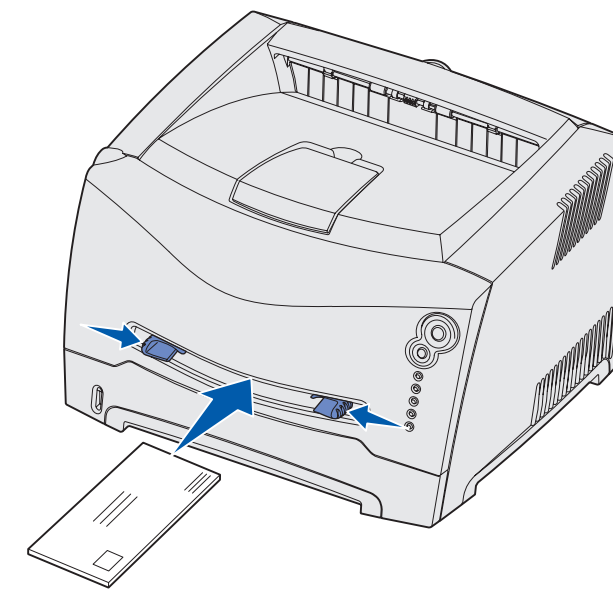

Aviso: Não force a mídia de impressão no alimentador. Forçar a mídia provoca atolamentos.

- Insira envelopes com o lado da aba voltado para baixo e com a área do selo como mostrado.
- Segure as transparências pelas bordas e evite tocar o lado da impressão. A oleosidade depositada na transparência por seus dedos pode afetar a qualidade de impressão.
- Carregue o papel timbrado voltado para cima, com a parte superior da folha primeiro.

Utilização da saída traseira

A saída traseira de uma única página fornece um caminho de papel direto para ajudar a reduzir a curvatura do papel e os atolamentos de papel. Isto é especialmente útil para mídia especial, como transparências, envelopes, etiquetas, cartões ou cartões.

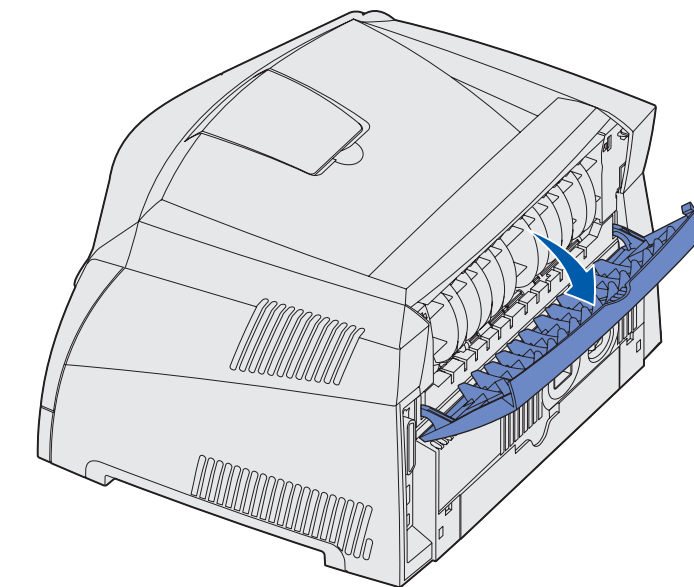

Quando a porta de saída traseira está aberta, toda mídia de impressão sai pela saída traseira. Quando fechada, toda mídia é enviada para a bandeja de saída na parte superior da impressora.

Impressão em mídia especial

Siga estas instruções ao imprimir em mídias como transparências, cartões, etiquetas ou envelopes. O tipo de mídia de impressão que você deseja usar determina a partir de qual bandeja ou alimentador ela deve ser alimentada.

- 1 Carregue a mídia de impressão como especificado para a bandeja que você estiver utilizando. Consulte a **Carregando papel ou outra mídia para impressão** para obter ajuda.
- 2 A partir do aplicativo de software do computador, defina o tipo, o tamanho e a origem do papel de acordo com a mídia de impressão carregada.
 - a A partir do aplicativo de software do computador, selecione **Arquivo** → **Impressão**.
 - b Clique em **Propriedades** (ou **Opções, Impressora** ou **Configuração**, dependendo do aplicativo) para exibir as configurações do driver da impressora.
 - c Clique na guia **Papel**.
 - d Selecione o tipo da sua mídia (transparências, envelopes e assim por diante) na caixa de listagem **Tipo de formulário**.
 - e Selecione a bandeja ou o alimentador que contém a mídia especial na caixa de listagem **Origem do formulário**.
 - f Selecione o tamanho da mídia especial na caixa de listagem **Tamanho de formulário**.
 - g Clique em **OK** e, em seguida, envie o trabalho de impressão normalmente.

Cancelamento de um trabalho de impressão

Pressione e solte **Cancelar** no painel do operador da impressora para cancelar o trabalho que está sendo impresso no momento. A seqüência de luzes de cancelamento de trabalho é exibida no painel do operador enquanto o trabalho está sendo cancelado.

© 2003 Lexmark International, Inc. Todos os direitos reservados.

P/N 11S0029
E.C. 4S0013





Impresso na China

11/03

Eliminação de atolamentos de papel

Quando ocorrer um atolamento de papel, a impressora pára e as luzes

Atolamento de papel  e Continuar  do painel do operador se

acendem. Pressione e solte o botão **Continuar**  duas vezes rapidamente para exibir a seqüência de luzes de atolamento de papel do erro secundário. Consulte a **Seqüências comuns de luzes do painel do operador** para obter mais informações.

Recomendamos que você limpe todo o caminho do papel quando ocorrer um atolamento de papel.

Para eliminar um atolamento de papel:

- 1 Se você estiver alimentando papel a partir de uma bandeja, remova a bandeja e, então, remova todos os atolamentos.
- 2 Abra a tampa frontal e remova o conjunto do cartucho de impressão.

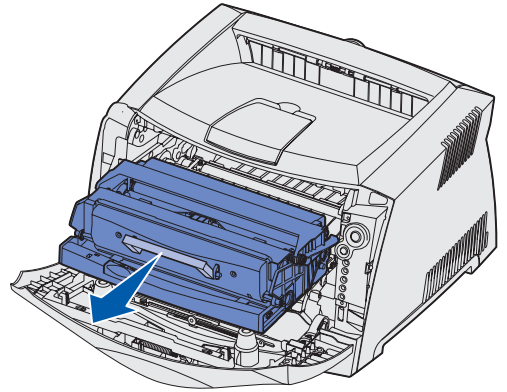

- 3 Remova todos os atolamentos na área atrás do conjunto do cartucho de impressão.

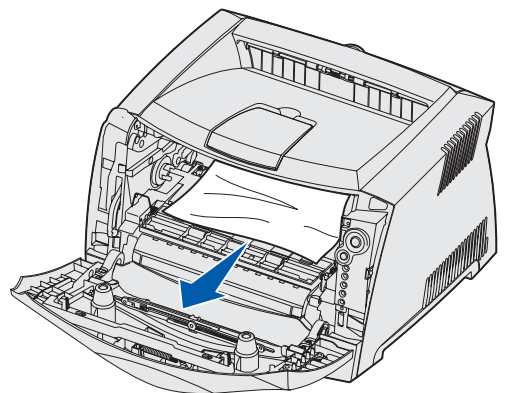

- 4 Levante a aba na frente da impressora e remova todos os atolamento por baixo da aba.

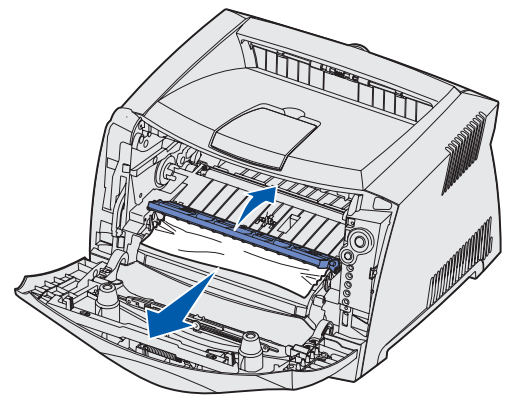

- 5 Abra a saída traseira e remova todos os atolamentos.

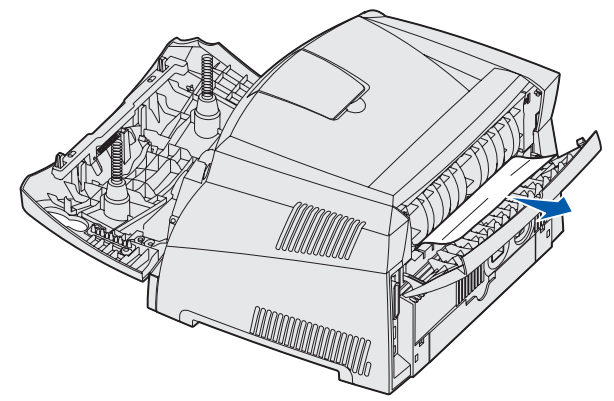

- 6 Depois de eliminar os atolamentos, reinstale o conjunto do cartucho de impressão, certifique-se de que todas as tampas e bandejas da impressora estejam fechadas e, então, pressione

Continuar  para retomar a impressão.



Se precisar de mais informações

- Consulte o CD de publicações que acompanha a impressora para obter informações úteis sobre a utilização e a manutenção da sua impressora.
- Se você tiver perguntas sobre impressão em rede, entre em contato com seu administrador ou help desk.

Painel do operador

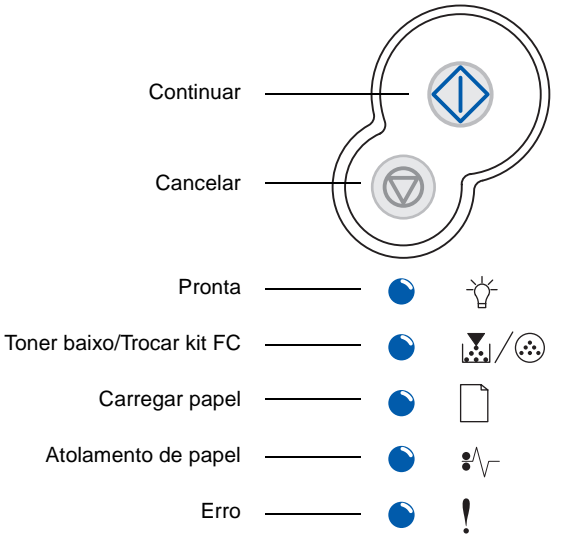
O painel do operador possui 5 luzes e 2 botões. O botão Continuar também possui uma luz.



Pressione e solte:	Para:
 Continuar	Retomar impressão
 Continuar duas vezes rapidamente	Exibir um código de erro secundário
 Cancelar	Cancelar o trabalho de impressão atual

Seqüências comuns de luzes do painel do operador







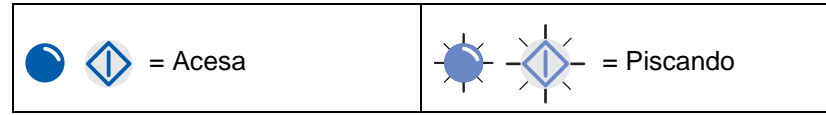























































As luzes do painel do operador têm diferentes significados, dependendo de suas seqüências. As luzes que ficam apagadas, acesas e/ou piscando indicam condições da impressora como status da impressora, intervenção ou manutenção.

A tabela à direita mostra as seqüências de luzes mais comuns. Para obter informações detalhadas sobre as seqüências de luzes, consulte o CD de publicações.

Legenda de luzes



Seqüências comuns de luzes do painel do operador

Condição da impressora	Pronta/ Economizador de energia	Ocupada	Esperando	Esvaziando/ Resolução reduzida	Não pronta (impressora está desligada)	Fechar tampa	Carregar mídia	Carregar alimentador manual	Imprimir lado dois de seu trabalho de impressão frente e verso	Toner baixo	Substituir kit fotocondutor	Substituir kit fotocondutor (parada física da impressora)	Cartucho de toner não suportado/ Cartucho de toner não está instalado	Trocar cartucho de impressão inválido	Cancelar trabalho/ Redefinir impressora	Erro de serviço	Erro da impressora *	Erro da impressora - atolamento de papel *	Códigos de erro secundário de atolamento de papel*					
	Atolamento de papel no sensor de entrada †	Atolamento de papel no alimentador manual	Atolamento de papel sob o cartucho de toner	Atolamento de papel conforme o trabalho de impressão sai da impressora	Atolamento de papel na Bandeja 1	Atolamento de papel na Bandeja 2																		
 Continuar																								
 Pronta																								
 Toner baixo/ Trocar kit FC																								
 Carregar papel																								
 Atolamento de papel																								
 Erro																								

* Quando ambas as luzes Erro (ou Atolamento de papel) e Continuar estiverem acesas, ocorreu um erro secundário. Pressione e solte o botão **Continuar** duas vezes rapidamente para exibir a seqüência de luzes do código de erro secundário.
 † Atolamentos de papel no sensor de entrada podem ocorrer depois do papel deixar a bandeja e entrar na impressora ou no alimentador manual.