

# Guida rapida

## Caricamento della carta o di altri supporti di stampa

Origine	Dimensioni	Tipi	Capacità† (fogli)
Vassoio 1 (vassoio da 250 fogli)	A4, A5, JIS B5, Letter, Legal, Executive, Folio, Statement, Universal*	Carta semplice, etichette, lucidi	250 fogli; 50 etichette; 50 lucidi
Vassoio 2 (vassoio da 550 fogli)		Carta semplice, etichette, lucidi	550 fogli; 50 etichette; 50 lucidi
Alimentatore manuale	A4, A5, JIS B5, Letter, Legal, Executive, Folio, Statement, Universal*	Carta semplice, etichette, lucidi, cartoncini	1
	7¼, 9, 10, DL, C5, B5, altre	Buste	

\* Dimensioni formato Universal:  
÷ **Vassoio 1:** 89÷216 x 210÷356 mm (3,5÷8,5 x 8,27÷14 poll.)  
÷ **Vassoio 2:** 148÷216 x 210÷356 mm (5,83÷8,5 x 8,27÷14 poll.)  
÷ **Alimentatore manuale:** 76÷216 x 127÷356 mm (3÷8,5 x 5÷14 poll.)

† Le capacità sono calcolate per supporti di stampa da 75 g/m<sup>2</sup> (20 libbre), se non diversamente specificato.

Per ridurre il rischio di inceppamenti:

- Flettere i supporti di stampa in avanti e indietro per separarli, quindi aprirli a ventaglio prima di caricarli. Non piegare né sgualcire i supporti di stampa. Allineare i bordi su una superficie piana.

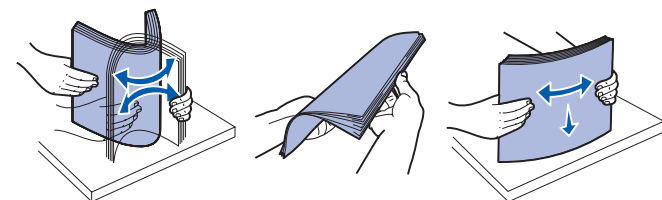

- Non superare il limite massimo di caricamento indicato.
- Non caricare mai supporti di tipo diverso in uno stesso vassoio.

## Caricamento del vassoio da 250 o 550 fogli

1 Rimuovere il vassoio.

**Nota:** Per caricare i fogli di formato Legal o Folio, è necessario estendere il vassoio. Per istruzioni, vedere **Estensione del vassoio per carta di formato Legal o Folio.**

2 Preparare una risma, flettendo i fogli in avanti e indietro o aprendoli a ventaglio. Allineare i bordi battendo la risma su una superficie piana.

3 Caricare la carta nel vassoio con il lato di stampa rivolto verso il basso.

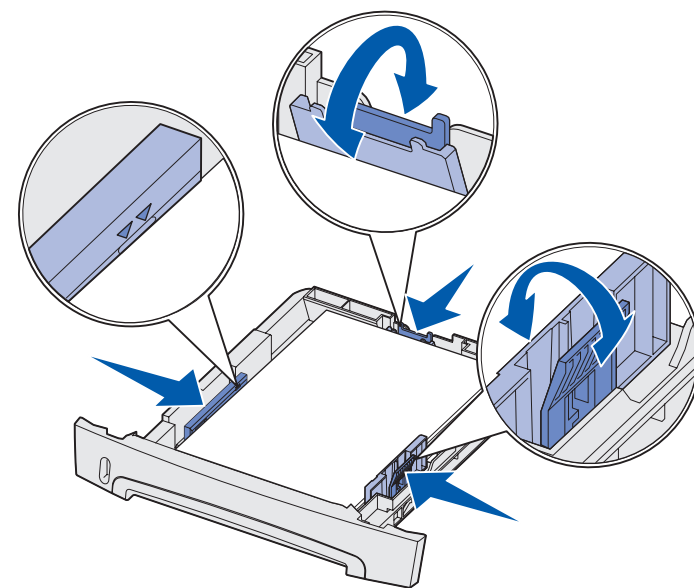

**Nota:** Caricare la carta intestata con il lato dell'intestazione rivolto verso il basso. Si consiglia di posizionare il margine superiore del foglio con il logo verso la parte anteriore del vassoio.

Verificare che la carta sia al di sotto dei limiti massimi di caricamento posti sulle guide laterali. Il caricamento di un numero eccessivo di supporti può causare inceppamenti.

4 Far scorrere le due guide laterali e la guida posteriore in modo da farle aderire perfettamente alla risma di carta.

5 Inserire il vassoio.

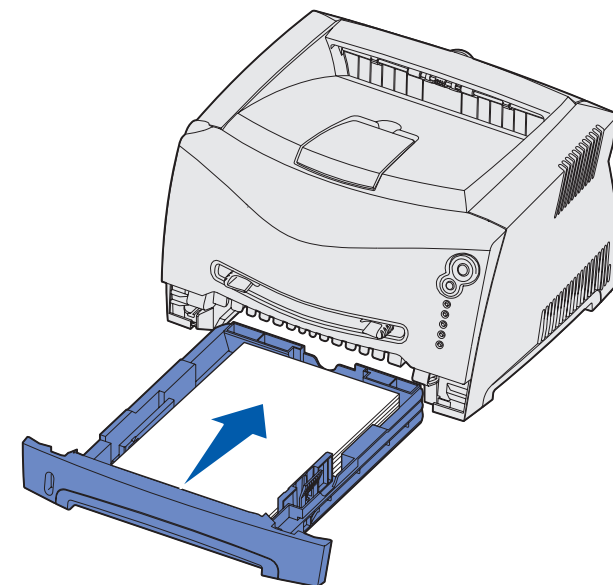

## Estensione del vassoio per carta di formato Legal o Folio

- 1 Premere il pulsante di sblocco sul retro del vassoio.
- 2 Estendere il vassoio fino a bloccarlo in posizione.

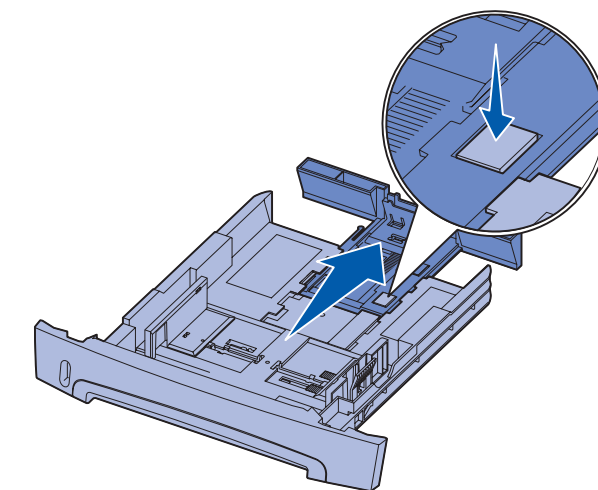

## Uso dell'alimentatore manuale

L'alimentatore manuale consente di inserire un solo supporto di stampa alla volta.

1 Inviare il processo di stampa alla stampante (per informazioni, consultare la *Guida di riferimento* sul CD Pubblicazioni).

La spia luminosa di caricamento carta  lampeggia quando la stampante è pronta per il caricamento dei supporti di stampa.

2 Inserire un foglio del supporto di stampa selezionato con il lato di stampa rivolto verso l'alto, ponendolo al centro dell'alimentatore manuale in modo che il bordo principale sia a contatto con le guide carta.

3 Regolare le guide carta in base alla larghezza del supporto di stampa.

4 Tenendo entrambi i margini del supporto di stampa vicini all'alimentatore manuale, spingere il supporto nella stampante finché non viene prelevato automaticamente.

Intercorre una breve pausa tra il momento in cui la stampante preleva automaticamente il supporto di stampa e l'inserimento del supporto nella stampante.

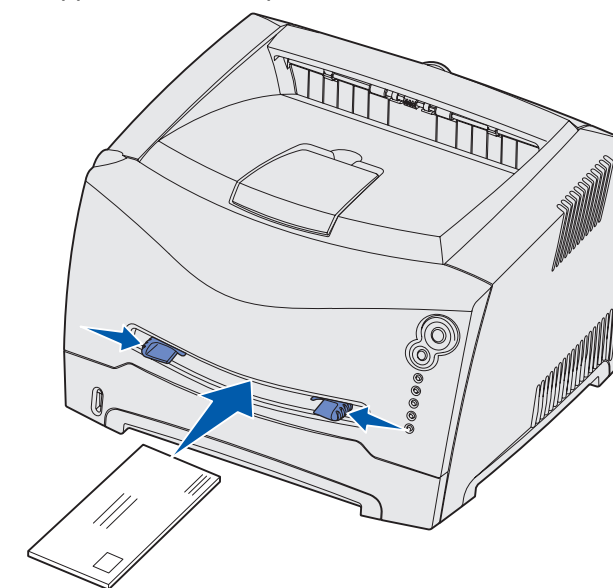

**Avvertenza:** Non forzare il supporto di stampa nell'alimentatore per evitare di causare inceppamenti.

• Inserire le buste con l'aletta rivolta verso il basso e il francobollo posizionato come nella figura.

• Tenere i lucidi per i bordi, evitando di toccare il lato di stampa per non lasciare impronte che potrebbero ridurre la qualità di stampa.

• Caricare la carta intestata con il lato rivolto verso l'alto, inserendo per primo il bordo superiore del foglio.

## Uso dell'uscita posteriore

L'uscita posteriore per fogli singoli fornisce un percorso carta rettilineo che consente di ridurre il rischio di potenziali inceppamenti e arricciamenti. Ciò è particolarmente utile per i supporti speciali, ad esempio lucidi, buste, etichette, cartoncini o schede.

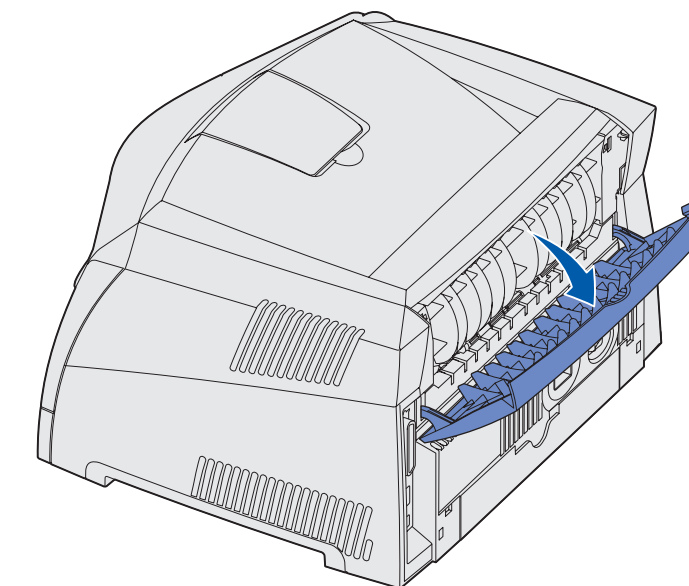

Quando lo sportello di uscita è aperto, tutti i supporti di stampa fuoriescono dall'uscita posteriore. Quando lo sportello di uscita è chiuso, tutti i supporti vengono inviati al raccogliitore di uscita posto sulla parte superiore della stampante.

## Stampa su supporti speciali

Attenersi alle istruzioni fornite di seguito per stampare su lucidi, cartoncini, etichette o buste. Il tipo di supporto di stampa prescelto determina il vassoio o l'alimentatore dal quale vengono prelevati i fogli.

1 Caricare i supporti di stampa attenendosi alle indicazioni fornite per il vassoio in uso. Per istruzioni, vedere **Caricamento della carta o di altri supporti di stampa.**

2 Dall'applicazione software del computer, impostare tipo, formato e origine da utilizzare in base al tipo di supporto caricato.

**a** Dall'applicazione software del computer, selezionare **File** → **Stampa.**

**b** Fare clic su **Proprietà** (o su **Opzioni, Stampante o Imposta** a seconda dell'applicazione) per visualizzare le impostazioni del driver della stampante.

**c** Fare clic sulla scheda **Carta.**

**d** Selezionare il tipo di supporto (lucidi, buste e così via) dalla casella di riepilogo **Dimensioni modulo.**

**e** Selezionare il vassoio o l'alimentatore contenente il supporto speciale dalla casella di riepilogo **Origine modulo.**

**f** Selezionare le dimensioni del supporto speciale dalla casella di riepilogo **Dimensioni modulo.**

**g** Fare clic su **OK** e inviare il processo in stampa attenendosi alla procedura abituale.

## Annullamento di un processo di stampa

Premere e rilasciare il pulsante **Annulla**  sul pannello operatore della stampante per annullare il processo in corso di stampa. Durante l'annullamento del processo, la sequenza di spie luminose Annulla processo viene visualizzata sul pannello operatore.

© 2003 Lexmark International, Inc. Tutti i diritti riservati.

Codice11S0033  
E.C.4S0013





Stampato in Cina  
11/03

## Eliminazione degli inceppamenti della carta

Quando si verifica un inceppamento della carta, la stampa si

interrompe e le spie luminose Inceppamento carta  e Continua 

 si accendono. Premere e rilasciare due volte, in rapida

successione, il pulsante **Continua**  per visualizzare la specifica sequenza di errore secondario delle spie luminose relativa agli inceppamenti della carta. Per ulteriori informazioni, vedere **Sequenze comuni delle spie luminose del pannello operatore**.

Quando si verifica un inceppamento, si raccomanda di liberare l'intero percorso della carta.

Per eliminare un inceppamento della carta:

- 1 Se la carta viene prelevata da un vassoio, rimuovere il vassoio e gli eventuali inceppamenti.
- 2 Aprire il coperchio superiore e rimuovere la cartuccia di stampa.

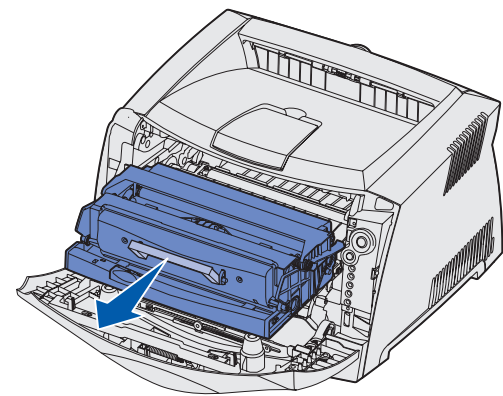

- 3 Rimuovere eventuali inceppamenti presenti nell'area retrostante la cartuccia di stampa.

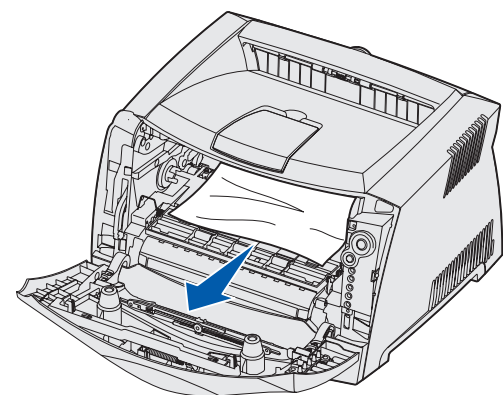

- 4 Sollevare il pannello mobile sulla parte anteriore della stampante e rimuovere eventuali inceppamenti posti al di sotto di esso.

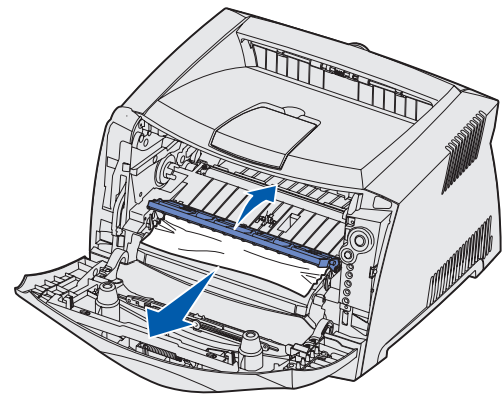

- 5 Aprire lo sportello dell'uscita posteriore e rimuovere eventuali inceppamenti.

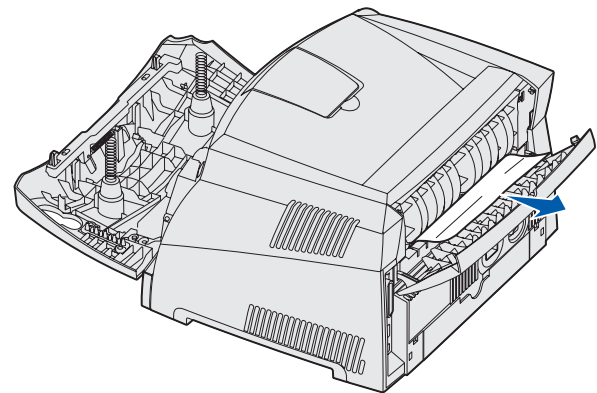

- 6 Dopo aver eliminato gli inceppamenti, reinstallare la cartuccia di stampa, controllare che tutti i coperchi e i vassoi della stampante siano chiusi, quindi premere **Continua**  per riprendere la stampa.



## Ulteriori informazioni

- Per informazioni utili sull'uso e sulla manutenzione della stampante, consultare il CD Pubblicazioni in dotazione.
- Per informazioni sulla stampa in rete, contattare l'amministratore o l'assistenza tecnica.

## Pannello operatore

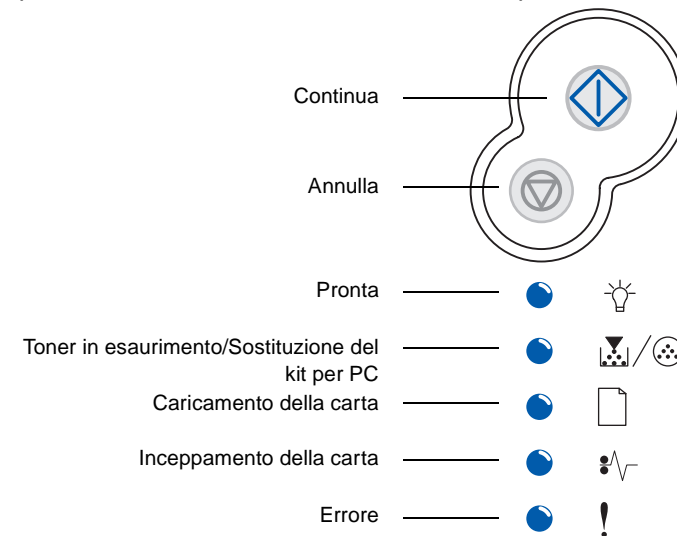
Il pannello operatore ha cinque spie luminose e due pulsanti. Il pulsante Continua è dotato anche di una spia luminosa.



Premere e rilasciare:	Per:
 <b>Continua</b>	Riprendere la stampa
 <b>Continua</b> (2 vv. rapidamente)	Visualizzare un codice di errore secondario
 <b>Annulla</b>	Annullare il processo in corso di stampa

## Sequenze comuni delle spie luminose del pannello operatore







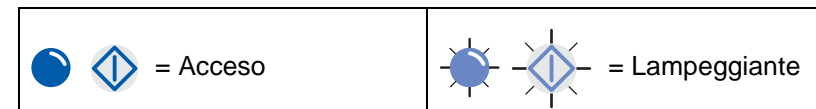































































Le spie luminose del pannello operatore indicano problemi diversi a seconda della sequenza di accensione. Lo spegnimento, l'accensione e/o l'intermittenza delle spie luminose possono indicare condizioni della stampante che richiedono un intervento da parte dell'operatore o dell'assistenza tecnica.

La tabella a destra mostra le sequenze più comuni delle spie luminose. Per informazioni più dettagliate sulle sequenze delle spie luminose, vedere il CD Pubblicazioni.

### Legenda delle spie luminose



## Sequenze comuni delle spie luminose del pannello operatore

Condizione della stampante	Pronta/ Risparmio energetico	Occupata	In attesa	Svuotamento/ Risoluzione ridotta	Non pronta (la stampante è fuori linea)	Chiusura dello sportello	Caricamento del supporto	Caricamento dell'alimentatore manuale	Stampa della seconda facciata di un processo in fronte/reto	Toner in esaurimento	Sostituzione del kit del fotoconduttore	Sostituzione del kit del fotoconduttore (interruzione del funzionamento della stampante)	Cartuccia del toner non supportata/ Cartuccia del toner non installata	Sostituzione della cartuccia del toner non valida	Annullamento del processo/ Ripristino della stampante	Errore di assistenza	Errore della stampante *	Errore di inceppamento della carta *	Codici di errore secondario di inceppamento della carta*								
																			Inceppamento della carta in prossimità del sensore di input †	Inceppamento della carta nell'alimentatore manuale	Inceppamento della carta sotto la cartuccia del toner	Inceppamento della carta durante l'uscita del processo dalla stampante	Inceppamento della carta nel vassoio 1	Inceppamento della carta nel vassoio 2			
 <b>Continua</b>																											
 <b>Pronta</b>																											
 <b>Toner in esaurimento/ Sostituzione del kit per PC</b>																											
 <b>Caricamento della carta</b>																											
 <b>Inceppamento della carta</b>																											
 <b>Errore</b>																											

\* Quando le spie luminose Errore (o Inceppamento carta) e Continua sono entrambe accese, si è verificato un errore secondario. Premere e rilasciare due volte, in rapida successione, il pulsante **Continua** per visualizzare la sequenza delle spie luminose relativa al codice di errore secondario.

† Gli inceppamenti della carta in prossimità del sensore di input possono verificarsi quando il foglio viene prelevato dal vassoio ed entra nella stampante o nell'alimentatore manuale.