

快速參考卡

載入紙張或其他列印材質

來源	尺寸	類型	容量† (張數)
送紙匣 1 (250 張送紙匣)	A4 紙張、A5 紙張、JIS B5 紙張、Letter 紙張、Legal 紙張、Executive 紙張、Folio 紙張、Statement 紙張、通用尺寸*	普通紙、紙張貼紙、專用透明投影膠片	250 張紙張； 50 張貼紙； 50 張專用透明投影膠片
送紙匣 2 (50 張送紙匣)		普通紙、紙張貼紙、專用透明投影膠片	550 張紙張； 50 張貼紙； 50 張專用透明投影膠片
手動輔助式送紙器	A4 紙張、A5 紙張、JIS B5 紙張、Letter 紙張、Legal 紙張、Executive 紙張、Folio 紙張、Statement 紙張、通用尺寸*	普通紙、紙張貼紙、專用透明投影膠片、卡片	1
	7¼ 紙張、9 號信封、10 號信封、DL 信封、C5 紙張、B5 紙張、其它	信封	

* 通用尺寸的範圍：
- 送紙匣 1：89–216 x 210–356 公釐 (3.5–8.5 x 8.27–14.0 英吋)
- 送紙匣 2：148–216 x 210–356 公釐 (5.83–8.5 x 8.27–14.0 英吋)
- 手動輔助式送紙器：76–216 x 127–356 公釐 (3.0–8.5 x 5.0–14.0 英吋)

† 20 磅 (75 g/m²) 列印材質的容量，除非有另外提及。

若要預防夾紙：

- 載入列印材質前，先將整疊列印材質來回彈動，讓材質鬆開，然後再展開成扇狀。請不要將列印材質折疊或弄皺。接著在平坦的表面上，將整疊材質的邊緣對齊。

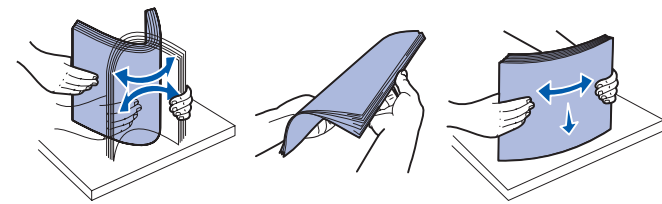

- 請不要超出堆疊高度上限。
- 請不要在同一個送紙匣中混用多種材質類型。

載入 250 張或 550 張送紙匣

- 1 移除送紙匣。

請注意： 如果您要載入 Legal 或 Folio 尺寸的紙張，您必須延長送紙匣的長度。請參閱「延長送紙匣來載入 Legal 或 Folio 尺寸的紙張」，以取得相關指示。

- 2 準備一疊紙張，並將整疊紙來回彈動或展開成扇狀。然後在平坦的表面上，將紙張邊緣對齊。
- 3 將紙張載入送紙匣，載入時列印面朝下。

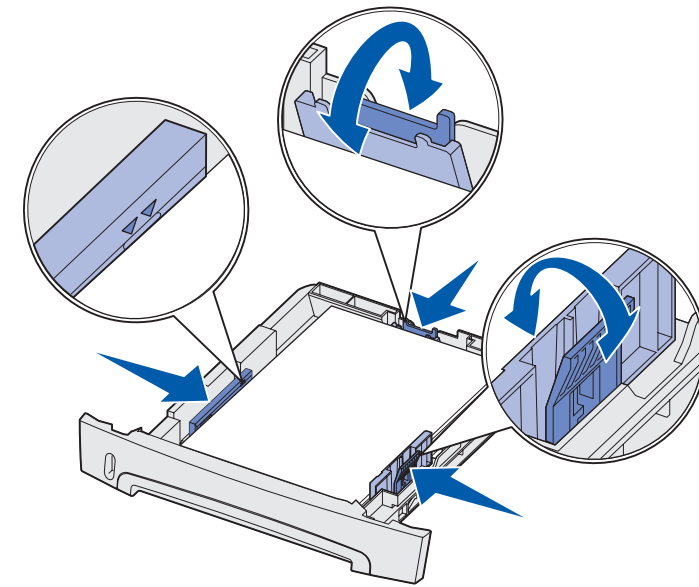

請注意： 載入銜頭紙時，請將設計面朝下。含有商標的頁面其頂邊應放在送紙匣前端。

請確定紙張低於側導引夾上的滿線上限。載入過多紙張可能會造成夾紙。

- 4 滑動兩個側導引夾及後導引夾，讓它們緊靠著紙疊。

- 5 插入送紙匣。

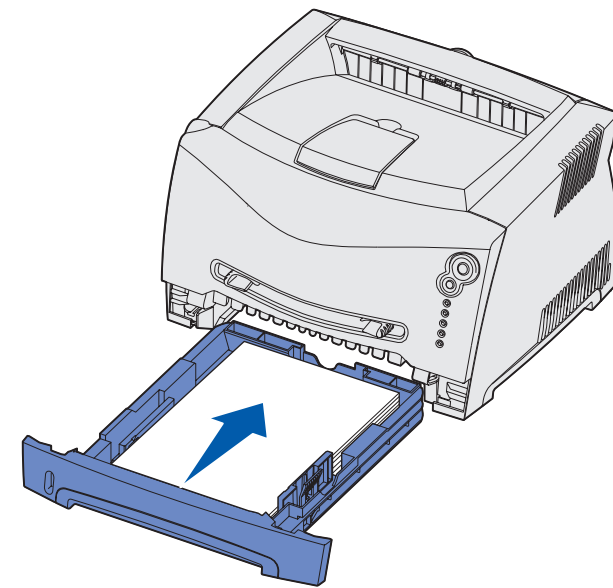

延長送紙匣來載入 Legal 或 Folio 尺寸的紙張

- 1 將送紙匣後端的施壓點往下壓。
- 2 展開送紙匣，直到延伸組件鎖入定位。

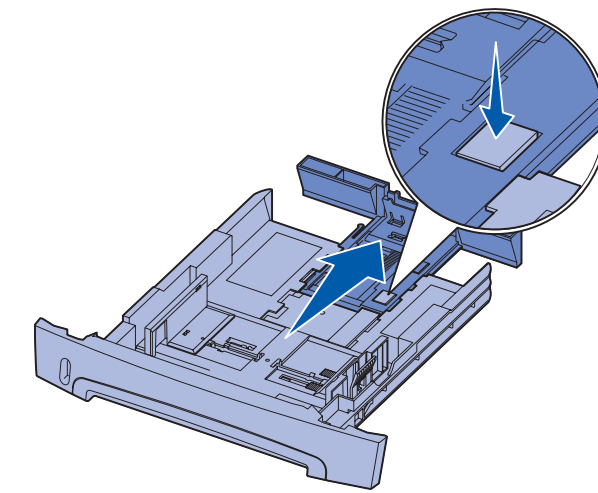

使用手動輔助式送紙器

手動輔助式送紙器一次只能送入一張列印材質。

- 1 將您的列印工作傳送到印表機 (請參閱出版品光碟片上的 *使用者參考手冊*，以取得說明)。

當印表機準備要載入列印材質時，它的 Load Paper (載入紙張) 指示燈會閃爍。

- 2 在手動輔助式送紙器中央放置一張所選的列印材質，放置時列印面朝上，而且只能放在列印材質的前緣可觸及紙張導引夾的那個位置。
- 3 將紙張導引夾調整成列印材質的寬度。
- 4 握著列印材質的兩邊，讓它靠近手動輔助式送紙器，然後將它推入印表機，直到它自動嚙合為止。

印表機嚙合列印材質後，會稍微暫停一下，然後才將列印材質送入。

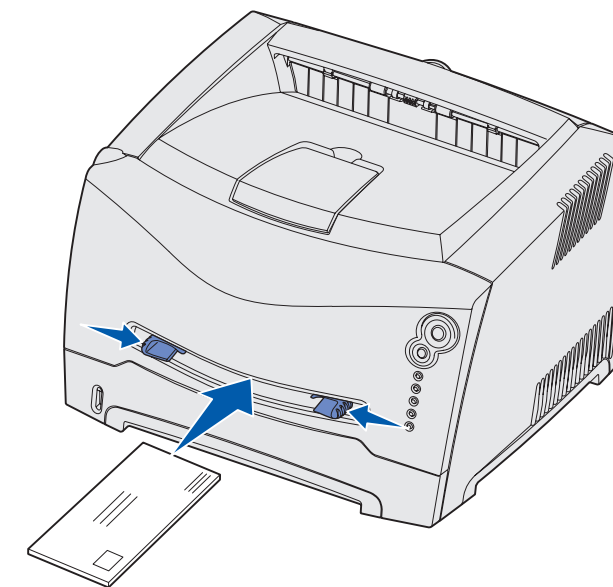

警告： 請不要將列印材質強行推入送紙器中。將列印材質強行推入會造成夾紙。

- 插入信封時，信封口面朝下，並依圖示的郵票區方向來放置信封。

- 握著專用透明投影膠片的邊緣，握拿時請不要觸摸列印面。因為您手指上的油漬會留在專用透明投影膠片上，進而影響列印品質。
- 載入銜頭紙時，面朝上，且紙張頂邊先載入。

使用後出紙器

單張後出紙器提供直通式送紙路徑，以免紙張扭曲，並預防夾紙。這種送紙路徑非常適用於特殊材質，如專用透明投影膠片、信封、貼紙、卡片或索引卡。

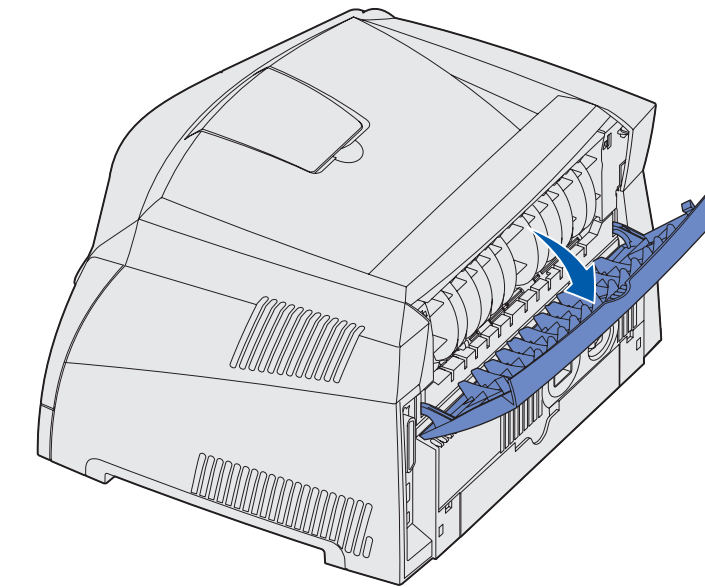

當後出紙器的門蓋打開時，所有的列印材質都會從後出紙器出來。該門蓋關閉時，所有材質則會傳送到印表機頂部的出紙架。

在特殊材質上列印

如果您要在專用透明投影膠片、卡片、貼紙或信封之類的材質上列印，請遵循下列指示。您必須根據您要使用的列印材質類型，來判斷應該從哪個送紙匣或送紙器送入列印材質。



- 1 將指定列印材質載入您要使用的送紙匣中。請參閱「載入紙張或其他列印材質」中的說明。
- 2 根據您載入的材質，從電腦軟體應用程式中設定紙張類型、尺寸及來源。
 - a 從電腦的軟體應用程式中，選取「檔案」→「列印」。
 - b 按一下「內容」(或「選項」、「印表機」或「設定印表機」-視應用程式而定)，來檢視印表機驅動程式的設定。
 - c 按一下「紙張」標籤。
 - d 從「紙張規格類型」清單框中，選取您要用的材質類型 (專用透明投影膠片、信封等等)。
 - e 從「紙張規格來源」清單框中，選取放有特殊列印材質的送紙匣或送紙器。
 - f 從「紙張規格尺寸」清單框中，選取特殊材質的尺寸。
 - g 按一下「確定」，然後按照一般程序來傳送列印工作。

取消列印工作

按下並隨即放開印表機操作面板上的 **Cancel** (取消)，即可取消目前正在列印的工作。正在取消工作時，操作面板會顯示「取消工作」燈號順序。



清除夾紙

發生夾紙時，印表機會停止，而且操作面板的 **Paper Jam**  (夾紙) 和 **Continue**  (繼續) 指示燈會亮起。快速按下並隨即放開

Continue  (繼續) 兩次，便可顯示特定的第二組錯誤夾紙燈號順序。請參閱「[一般操作面板指示燈閃爍順序](#)」，以取得其他資訊。

我們建議您在發生夾紙時清除整個送紙路徑。

若要清除夾紙：

- 1 如果您是從送紙匣送紙，請移除送紙匣，然後移除所有夾紙。
- 2 打開前蓋，然後移除三合一碳粉匣組件。

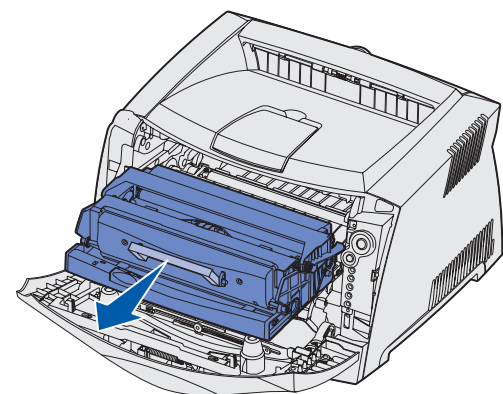

- 3 移除三合一碳粉匣組件後面區域中的所有夾紙。

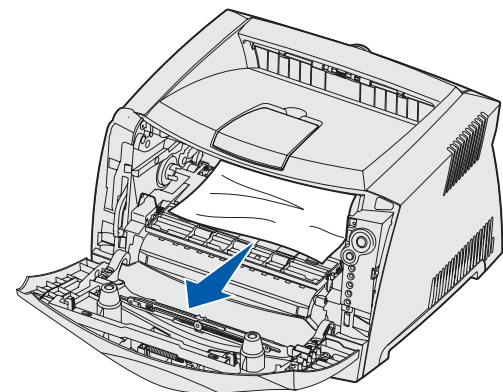

- 4 掀開印表機前面的蓋板，然後移除蓋板下方的所有夾紙。

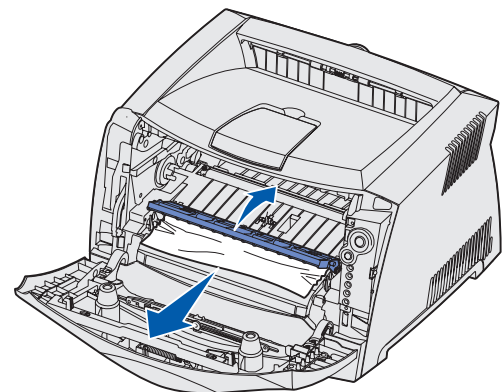

- 5 打開後出紙器，然後移除所有夾紙。

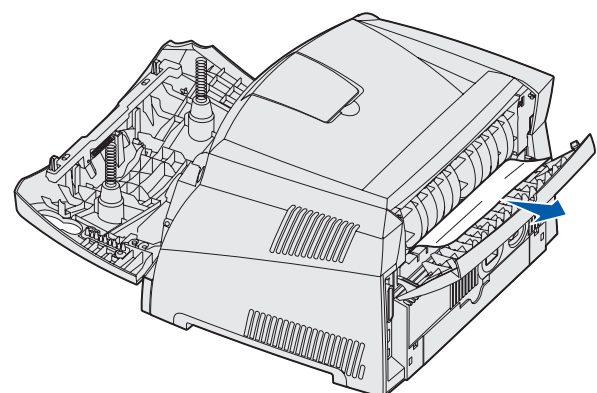

- 6 清除夾紙後，請重新安裝三合一碳粉匣組件，並確認印表機的所有蓋板和送紙匣都已關上，然後按下 **Continue**  (繼續) 來回復列印。

如果您需要其他資訊

- 請參閱本印表機隨附的出版品光碟片，以取得有關使用及維護本印表機的實用資訊。
- 如果您有網路列印的相關問題，請聯絡您的資訊技術部門管理者或詢問處。

操作面板

操作面板有 5 個指示燈和 2 個按鈕。**Continue** (繼續) 按鈕上也有一個指示燈。

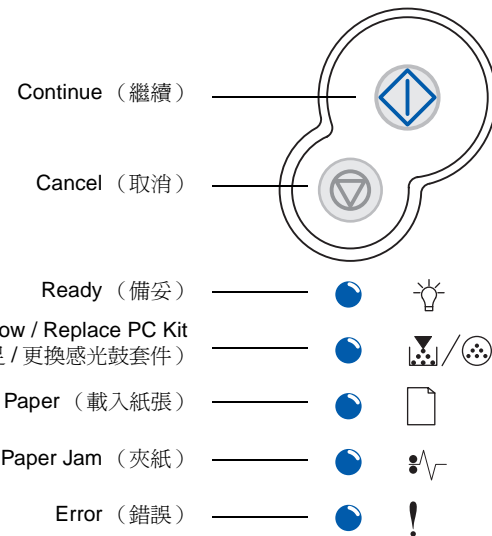

按下並隨即放開：	以便執行：
 Continue (繼續)	回復列印
 Continue (快速按下兩次)	顯示第二組錯誤碼
 Cancel (取消)	取消目前正在列印的工作

一般操作面板指示燈閃爍順序







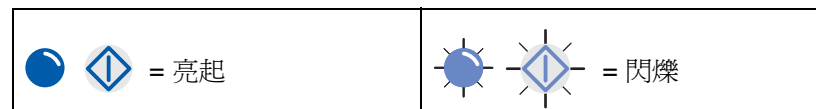











































操作面板指示燈可利用不同的燈號順序來表示不同的意義。指示燈熄滅、亮起及 / 或閃爍時，可分別表示印表機的各种狀況，如印表機狀態、人為介入或維修服務。

右表顯示最常見的燈號順序。有關燈號順序的其他詳細資訊，請參閱出版品光碟片。

指示燈圖例



一般操作面板燈號順序

印表機狀況	備妥 / 省電模式	忙碌狀態	等待	強行清光列印資料 / 降低解晰度	尚未備妥 (印表機離線)	把門關上	載入材質	載入手動輔助式送紙器	列印雙面列印工作的第二面	碳粉不足	更換感光鼓套件	更換感光鼓套件 (印表機強迫停止)	不支援的碳粉匣 / 未安裝碳粉匣	更換無效的碳粉匣	取消工作 / 重設印表機	維修服務錯誤	印表機錯誤*	夾紙印表機錯誤*	夾紙第二組錯誤碼*					
																			輸入感應器發生夾紙†	手動輔助式送紙器發生夾紙	碳粉匣下方發生夾紙	已列印的工作送出印表機時發生夾紙	送紙匣 1 中發生夾紙	送紙匣 2 中發生夾紙
 Continue (繼續)																								
 Ready (備妥)																								
 Toner Low / Replace PC Kit (碳粉不足 / 更換感光鼓套件)																								
 Load Paper (載入紙張)																								
 Paper Jam (夾紙)																								
 Error (錯誤)																								

* 當 **Error** (錯誤) (或 **Paper Jam** (夾紙)) 和 **Continue** (繼續) 指示燈都亮起時，表示已發生第二組錯誤。快速按下並隨即放開 **Continue** (繼續) 兩次，便可顯示第二組錯誤碼燈號順序。

† 輸入感應器發生夾紙的時機，可能是在紙張離開送紙匣後要進入印表機或手動輔助式送紙器時。