

## Handleiding met informatie

Er zijn talrijke handleidingen beschikbaar om u te helpen de printer en de functies ervan te begrijpen.

### De pagina's van het Help-menu

De printer heeft interne Help-menupagina's. U kunt elke pagina afzonderlijk afdrukken, of selecteert **Print All** (Alles afdrukken) om alles af te drukken.

Menu-item:	Functie:
Alles afdrukken	Alle handleidingen afdrukken.
Handleiding met informatie (deze pagina)	Extra informatie zoeken.
Handleiding voor afdrukkwaliteit	Problemen met de afdrukkwaliteit oplossen.
Handleiding voor afdrukken	Media in de printer laden.
Handleiding voor supplies	Supplies bestellen.
Afdrukmedia	informatie over welke soorten afdrukmetaal worden ondersteund door de printer.
Afdrukstoringen	Vaststellen welk onderdeel mogelijk een herhaalde storing veroorzaakt.
Menuoverzicht	Overzicht van alle beschikbare menu's en menu-items.
Handleiding voor aansluitingen	De printer aansluiten als een lokale printer of een netwerkprinter.
Transport	De printer probleemloos verplaatsen.

### Installatiekaart

De Installatiekaart die bij de printer is geleverd, bevat informatie over het instellen van de printer en de opties.

### Cd met documentatie

De cd met documentatie die bij uw printer is geleverd, bevat een *Gebruikershandleiding*, *Installatiekaart*, *Handleiding menu's en berichten*, en de pagina's van het Help-menu.

Op de *Gebruikershandleiding* treft u informatie aan over het laden van afdrukmedia, het bestellen van supplies, het oplossen van problemen, het verhelpen van papierstoringen, en het verwijderen van onderdelen. Deze bevat ook ondersteuningsinformatie voor beheerders.

De *Handleiding menu's en berichten* bevat informatie over het wijzigen van de printerinstellingen. Deze informatie beschrijft de beschikbare menu's, de menu-items onder elk menu, en de beschikbare waarden.

### Lexmark weblocatie

U kunt de *Gebruikershandleiding*, *Installatiekaart*, *Handleiding menu's en berichten*, en de pagina's van het Help-menu vinden op de website van Lexmark op [www.lexmark.com](http://www.lexmark.com).

### Cd met stuurprogramma's

De cd met stuurprogramma's die bij uw printer is geleverd, bevat de benodigde stuurprogramma's voor de printer om deze bedrijfsklaar te maken. De cd kan bovendien hulpprogramma's, schermlettertypen en extra documentatie bevatten.

### Andere talen

De *Gebruikershandleiding*, *Installatiekaart*, *Handleiding menu's en berichten* en pagina's van het Help-menu zijn ook beschikbaar in andere talen cd met documentatie.

# Handleiding voor aansluitingen

**Opmerking:** Voor lokaal afdrucken dient u de printersoftware (stuurprogramma's) te installeren voordat u de USB-kabel aansluit.

## De printer en software voor lokaal afdrucken installeren met Windows

- 1 Start de cd met stuurprogramma's die bij de printer is geleverd.
- 2 Klik op **Install Printer and Software** (Printer en software installeren).

**Opmerking:** Bij sommige Windows-besturingssystemen hebt u toegang als beheerder nodig om de printersoftware (stuurprogramma's) op de computer te kunnen installeren.

- 3 Klik op **Agree** (Accepteren) om aan te geven dat u akkoord gaat met de licentieovereenkomst.
- 4 Selecteer **Suggested** (Aanbevolen) en klik dan op **Next** (Volgende).

De optie Suggested is de standaardinstallatie voor lokaal gebruik. Als u hulpprogramma's wilt installeren, instellingen wilt wijzigen of de stuurprogramma's wilt aanpassen, selecteert u **Custom** (Aangepast). Volg de instructies op het scherm.

- 5 Selecteer **Local Attach** (Lokaal aangesloten) en klik op Finish (**Voltooien**).

**Opmerking:** Het kan een paar minuten duren voordat de stuurprogramma's zijn geladen.

- 6 Sluit de installatietoepassing van de cd met stuurprogramma's af.
- 7 Sluit de USB-kabel aan. Zorg dat het USB-symbool op de kabel overeenkomt met het USB-symbool op de printer.

**Opmerking:** Alleen de besturingssystemen Windows 98 Tweede Editie, Windows ME, Windows 2000, Windows XP, en Windows Server 2003 ondersteunen USB-aansluitingen. Op sommige UNIX-, Linux- en Macintosh-computers worden USB-aansluitingen ook ondersteund. In de documentatie bij het besturingssysteem van de computer kunt u nagaan of het systeem USB ondersteunt.

- 8 Steek de stekker aan het ene uiteinde van het netsnoer in de aansluiting aan de achterkant van de printer en de stekker aan het andere uiteinde in een geaard stopcontact.
- 9 Zet de printer aan.

Als u de USB-kabel aansluit en de printer aanzet, zal het Windows-besturingssysteem de plug-en-play schermen tonen en de printer als een nieuw hardwareapparaat installeren. De installatie van de printersoftware (stuurprogramma's) die in stap 1 uitgevoerd is, moet aan de vereisten van plug-en-play voldoen. Als plug-en-play is voltooid, zal in de map Printers een printerobject worden weergegeven.

**Opmerking:** Nadat de printer een aantal interne tests heeft uitgevoerd, geeft het bericht **Ready** (Gereed) aan dat de printer klaar is voor afdruktaken. Als er andere berichten dan **Ready** (Gereed) verschijnen op de display, volgt u de instructies op de cd met documentatie om het bericht te wissen.

- 10 Geef de opdracht om een testpagina af te drukken.

## Een parallelle of seriële kabel gebruiken

In de *User Guide* (Gebruikershandleiding) op de cd met documentatie die bij de printer is geleverd vindt u uitvoerige instructies.

## Lokaal afdrukken met Mac of UNIX/Linux

In de *User Guide* (Gebruikershandleiding) op de cd met documentatie die bij de printer is geleverd vindt u uitvoerige instructies.

## De printer en software voor afdrukken via het netwerk installeren met Windows

- 1 Zorg dat de printer is uitgeschakeld en dat u het netsnoer van de printer hebt losgemaakt.
- 2 Sluit de printer aan op een LAN of een hub met een Ethernet-kabel die compatibel is met het netwerk.
- 3 Steek de stekker aan het ene uiteinde van het netsnoer in de aansluiting aan de achterkant van de printer en de stekker aan het andere uiteinde in een geaard stopcontact.
- 4 Zet de printer aan.

**Opmerking:** Nadat de printer een aantal interne tests heeft uitgevoerd, geeft het bericht **Ready** (Gereed) aan dat de printer klaar is voor afdruktaken. Als er andere berichten dan **Ready** (Gereed) verschijnen op de display, volgt u de instructies op de cd met documentatie om het bericht te wissen.

- 5 Ga naar een computer op hetzelfde netwerk en start de cd met stuurprogramma's die bij de printer is geleverd.
- 6 Klik op **Install Printer and Software** (Printer en software installeren).
- 7 Klik op **Agree** (Accepteren) om aan te geven dat u akkoord gaat met de licentieovereenkomst.
- 8 Selecteer **Suggested** (Aanbevolen) en klik dan op **Next** (Volgende).
- 9 Selecteer **Network Attach** (Aansluiten op netwerk) en klik op **Next** (Volgende).
- 10 Selecteer de printer die u aan het instellen bent en klik op **Next** (Volgende).
- 11 Selecteer de juiste printerpoort en klik op **Finish** (Afsluiten) om de installatie te voltooien. In de map Printers op de computer wordt een printerobject gemaakt.

Klik op **Add Port** (Poort toevoegen) als uw printerpoort niet in de lijst staat. Voer de vereiste informatie in om een nieuwe printerpoort te maken. Selecteer de optie om een Enhanced TCP/IP Network Port te maken. Andere poortopties zullen u geen volledige functionaliteit bieden.

- 12 Geef de opdracht om een testpagina af te drukken.

### Andere netwerkbekabelingsopties

Het volgende kan ook beschikbaar zijn als netwerkoptie voor de printer. Meer informatie vindt u in de *User Guide* (Gebruikershandleiding) op de cd met documentatie die bij de printer is geleverd.

- Interne glasvezelprinterservers
- Interne Ethernet-printerservers
- Draadloze interne printerservers
- Externe Ethernet-printerservers
- Draadloze externe printerservers

Gedetailleerde instructies voor de installatie zijn bij het product geleverd.

### Afdrukken via het netwerk met Mac, UNIX/Linux, of NetWare

Raadpleeg de *User Guide* (Gebruikershandleiding) op de cd met documentatie die bij de printer is geleverd voor meer informatie over deze ondersteuning.

Meer informatie vindt u op de cd met stuurprogramma's die bij de printer geleverd is. Start de cd met stuurprogramma's en klik op **View Documentation** (Documentatie weergegeven).

## Handleiding voor afdrukmedia

De printer ondersteunt media met de volgende formaten. Met de instelling Universal kunt u aangepaste formaten selecteren tot aan het opgegeven maximum.

Legenda: ✓ — ondersteund      ✗ — niet ondersteund				
Media-formaat	Afmetingen	lader voor 500 vel	Universeellader	Lade voor 850 + 1150 vel en dubbele invoer
A3	297 x 420 mm	✓	✓	✗
A4	210 x 297 mm	✓	✓	✓
A5*	148 x 210 mm	✓	✓	✗
JIS B4	257 x 364 mm	✓	✓	✗
JIS B5*	182 x 257 mm	✓	✓	✓
Letter	215,9 x 279,4 mm	✓	✓	✓
Legal	215,9 x 355,6 mm	✓	✓	✗
Executive	184,2 x 266,7 mm	✓	✓	✓
Folio	216 x 330 mm	✓	✓	✗
Statement	139,7 x 215,9 mm	✓	✓	✗
Tabloid	279 x 432 mm	✓	✓	✗
Universal**	98,4 x 89,0 mm tot 297,0 x 431,8 mm	✓	✓	✗
7 ¾-envelop (Monarch)	98,4 x 190,5 mm	✗	✓	✗
Com 10-envelop	104,8 x 241,3 mm	✗	✓	✗
DL-envelop	110 x 220 mm	✗	✓	✗

\* Dit formaat wordt alleen weergegeven in het menu Papierformaat als de optie voor automatische formaatdetectie is gewijzigd. Raadpleeg de *Gebruikershandleiding* voor meer informatie.

\*\* Met deze formaatinstelling wordt de pagina ingedeeld op basis van de afmetingen 297,0 x 431,8 mm, tenzij een ander formaat wordt opgegeven in de toepassing.

Legenda: ✓ — ondersteund		✗ — niet ondersteund		
Media-formaat	Afmetingen	lader voor 500 vel	Universeellader	Lade voor 850 + 1150 vel en dubbele invoer
C5-envelop	162 x 229 mm	✗	✓	✗
Overige enveloppen	98,4 x 89,0 mm tot 297,0 x 431,8 mm	✗	✓	✗

\* Dit formaat wordt alleen weergegeven in het menu Papierformaat als de optie voor automatische formaatdetectie is gewijzigd. Raadpleeg de *Gebruikershandleiding* voor meer informatie.

\*\* Met deze formaatinstelling wordt de pagina ingedeeld op basis van de afmetingen 297,0 x 431,8 mm, tenzij een ander formaat wordt opgegeven in de toepassing.

## Afdruk materiaal bewaren

Gebruik de volgende richtlijnen voor een correcte opslag van afdruk materiaal. Zo kunt u invoerproblemen en een onregelmatige afdrukkwaliteit voorkomen:

- U kunt de afdrukmedia het beste bewaren in een omgeving met een temperatuur van rond de 21 °C en een relatieve vochtigheid van 40%.
- Bewaar dozen met afdrukmedia bij voorkeur op een pallet of een plank en niet op de vloer.
- Als u losse pakken afdruk materiaal niet in de oorspronkelijke doos bewaart, leg deze dan op een vlakke ondergrond zodat de randen niet omkrullen of kreuken.
- Plaats niets boven op de pakken met afdruk materiaal.

## Tips voor het voorkomen van papierstoringen

De volgende tips kunnen helpen om papierstoringen te voorkomen:

- Gebruik uitsluitend aanbevolen papier of speciaal afdruk materiaal (hierna 'afdruk materiaal').
- Laad niet te veel afdruk materiaal in de papierbronnen. Zorg ervoor dat de stapel niet hoger is dan de maximale stapelhoogte die met labels wordt aangegeven in de laden.
- Laad nooit gekreukt, gevouwen, vochtig of kromgetrokken papier.
- Buig het papier, waaier het uit en maak er een rechte stapel van voordat u het in de printer laadt.
- Gebruik geen papier dat u zelf op maat hebt gesneden of geknipt.
- Gebruik in dezelfde papierbron geen verschillende papierformaten, -gewichten en -soorten.
- Controleer in alle laden of het papier met de aanbevolen afdrukkzijde naar boven ligt als u enkelzijdig wilt afdrukken.
- Bewaar het afdruk materiaal in een geschikte omgeving. Zie "Afdruk materiaal bewaren".
- Verwijder de laden nooit tijdens de uitvoering van een afdruktaak.
- Duw alle laden stevig in de printer nadat u ze hebt gevuld.
- Stel de geleiders in de laden af op het formaat van het afdruk materiaal dat u hebt geladen. Duw de geleiders niet te dicht tegen de stapel afdruk materiaal.
- Zorg ervoor dat alle kabels die op de printer zijn aangesloten, goed zijn vastgezet. Raadpleeg de *Installatiekaart* voor meer informatie.
- In het geval van een papierstoring moet u de gehele papierbaan vrijmaken. Raadpleeg de *Gebruikershandleiding* voor informatie over de papierbaan.

## Menuoverzicht

U vindt een aantal menu's op het bedieningspaneel die het wijzigen van printerinstellingen vereenvoudigen. In het volgende menuoverzicht worden de beschikbare menu's en menu-items weergegeven. Raadpleeg de *Handleiding menu's en berichten* op de cd met documentatie voor meer informatie. Sommige menu-items zijn mogelijk niet beschikbaar, afhankelijk van het printermodel of de geïnstalleerde opties.

<b>Menu Papier</b> Standaardbron Papierformaat/-soort U-lader configureren Ander formaat Papierstructuur Papier laden Aangepaste soorten Installatie Universal Installatie lade	<b>Rapporten</b> Pagina met menu-instellingen Apparaatstatistieken Pagina met netwerkinstellingen Pagina met netwerkinstellingen [x] Profiellijst Naslagkaart afdrukken Pagina met NetWare-instellingen Lettertypen afdrukken Directory afdrukken Voorbeeld afdr	<b>Standaardinstellingen</b> Menu Instellingen Menu afwerking Menu Kwaliteit Menu Extra Menu PDF Menu PostScript Menu PCL Emul Menu PPDS Menu HTML Menu Afbeelding	<b>Netwerk/poorten</b> TCP/IP IPv6 Standaardnetwerk Netwerk [x] Standaard-USB USB [x] USB aan de voorzijde Parallel Parallel [x] Serieel Serieel [x] Netware AppleTalk LexLink	<b>Beveiliging</b> Maximaal aantal ongeldige PIN-codes Vervallen taken  <b>Help</b> Alles afdrukken Afdrukkwaliteit Handleiding voor afdrukken Afdrukmedia Afdrukstoringen Menuoverzicht Handleiding met informatie Handleiding voor aansluitingen Transport
--	--	--	--	---

## Bedieningspaneel

Het bedieningspaneel heeft de volgende onderdelen:

- LCD-display (liquid crystal display) met een resolutie van 160 x 64, voor tekst en afbeeldingen
- Acht knoppen (Back, Menu, Stop, Select, <, >, ^, en v)
- Indicatielampje
- USB-poort

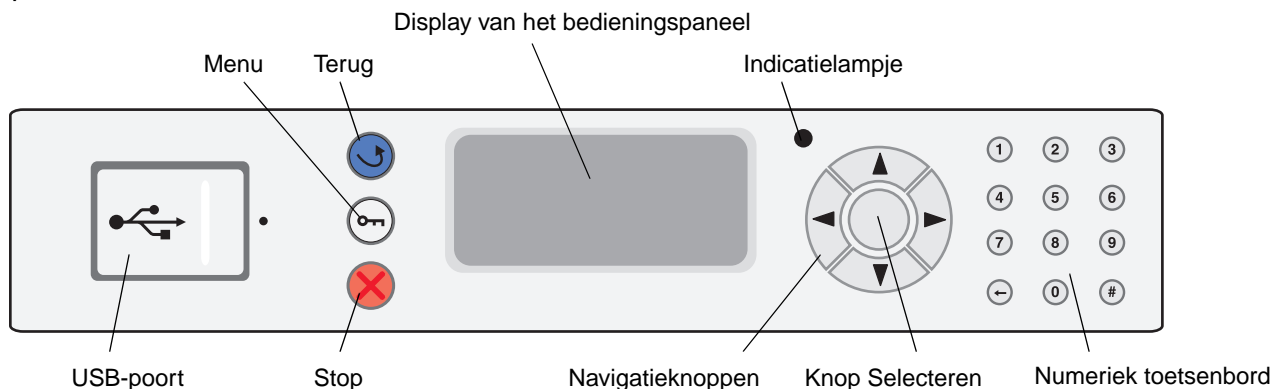

Raadpleeg de *Gebruikershandleiding* voor meer informatie over de cd met documentatie.

## De printer verplaatsen

Houd u aan de volgende richtlijnen als u de printer verplaatst.

**VOORZICHTIG:** De basisprinter weegt 49 kg. De printer moet voor de veiligheid door ten minste twee (2) mensen worden opgetild. Gebruik bij het tillen de handgrepen, en pas op dat uw vingers zich niet onder de printer bevinden als u deze neerzet.

**VOORZICHTIG:** Houd u aan deze richtlijnen om persoonlijk letsel of schade aan de printer te voorkomen.

- Til de printer altijd met ten minste twee personen op.
- Schakel de printer altijd uit met de aan/uit-schakelaar alvorens het apparaat te verplaatsen.
- Haal de stekker uit het stopcontact voor u het netsnoer van de printer loskoppelt.
- Koppel alle snoeren en kabels los van de printer voordat u de printer verplaatst.
- Verwijder alle printeraccessoires voordat u de printer verplaatst. Plaats de accessoires in de originele verpakking.

**Opmerking:** Schade aan de printer door onjuist transport valt niet onder de garantie.

## De printer en de accessoires verplaatsen

Als de optionele laden voor 500 vel of de lade voor 850 + 1150 vel en dubbele invoer zijn aangesloten kan de printer over een vlakke ondergrond worden gerold, omdat deze accessoires zwenkwieltjes hebben. Als de printer echter over een ongelijkmatig oppervlak moet worden verplaatst, dient het apparaat te worden opgetild van deze accessoires voordat het verplaatst wordt.

U kunt de printer probleemloos verplaatsen als u de volgende voorzorgsmaatregelen neemt:

- Houd de printer rechtop.
- Als de printer wordt verplaatst op een transportwagentje, moet de gehele onderzijde van de printer worden ondersteund. Als de accessoires worden verplaatst op een transportwagentje, moeten de accessoires volledig worden ondersteund.
- De printer en accessoires zijn gevoelig voor schokken. Vermijd deze dus.

# Handleiding voor afdrucken

Maak optimaal gebruik van de printer door de laden op de voorgeschreven wijze te vullen en de soorten en formaten voor de materialen in te stellen.

## Papier laden

### *Algemene richtlijnen*

- Laad niet te veel afdrukmetaal in de papierbronnen.
- Zorg ervoor dat de stapel niet hoger is dan de maximale hoogte die met labels wordt aangegeven in de handleidingen. Een teveel aan papier kan papierstoringen veroorzaken.
- Gebruik nooit meerdere soorten afdukmedia in één lade.

### *Lade voor 500-vel vullen*

Verwijder een lade nooit tijdens de uitvoering van een afduktaak of als het bericht **Bezig** op de display van het bedieningspaneel knippert. Dit zou een papierstoring kunnen veroorzaken.

- 1 Trek de lade uit de printer.

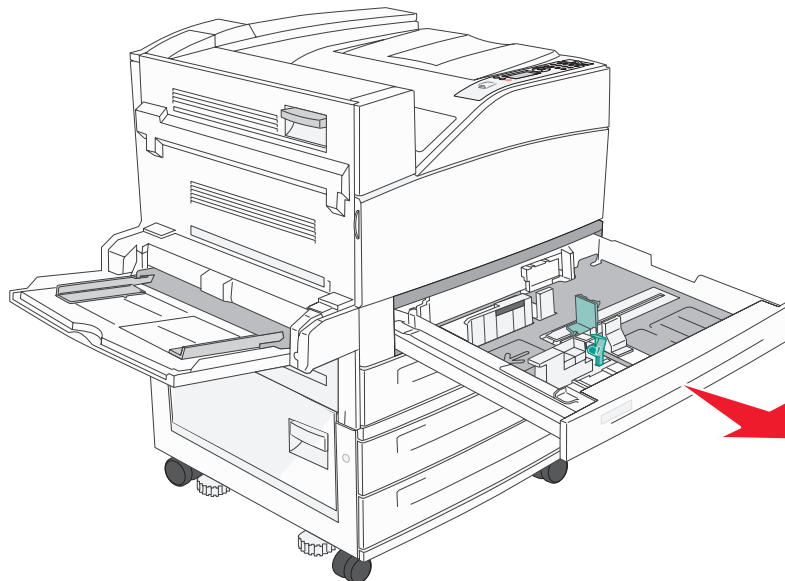



- 2 Druk de hendel van de papiergeleider aan de voorkant in en schuif de geleider naar de voorzijde van de lade.
- 3 Druk de hendel van de papiergeleider aan de voorkant in en schuif de geleider naar juiste positie voor het papierformaat dat u wilt laden.

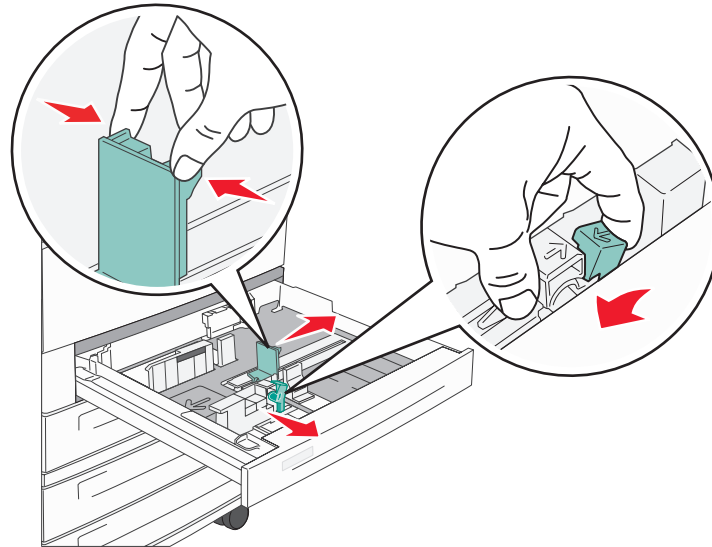

- 4 Buig de vellen enkele malen om de vellen los te maken en waai ze vervolgens uit. Vouw of kreek het papier niet. Maak op een platte ondergrond een rechte stapel.

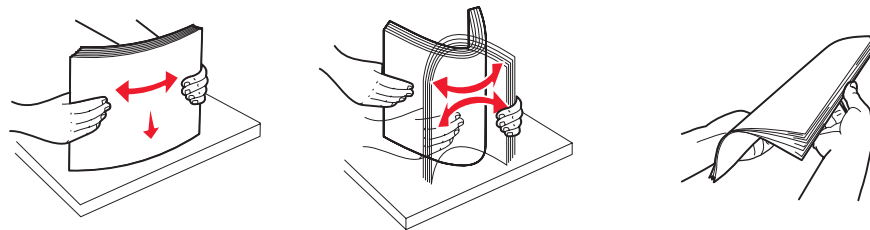

- 5 Plaats het papier in de lade met de te bedrukken zijde naar boven.

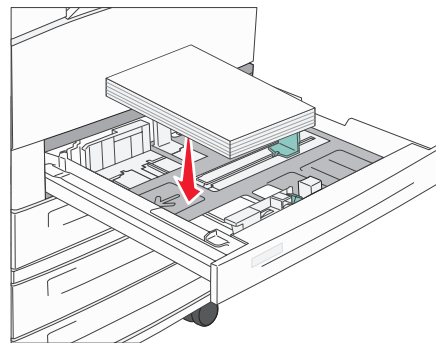

**Opmerking:** Raadpleeg de *User's Guide* (Gebruikershandleiding) voor informatie over het laden van papier in de invoerpositie aan de korte zijde.

- 6 Druk de hendel aan de zijkant van de papiergeleider in en schuif de geleider naar binnen, tot deze licht tegen de zijkant van het papier rust.

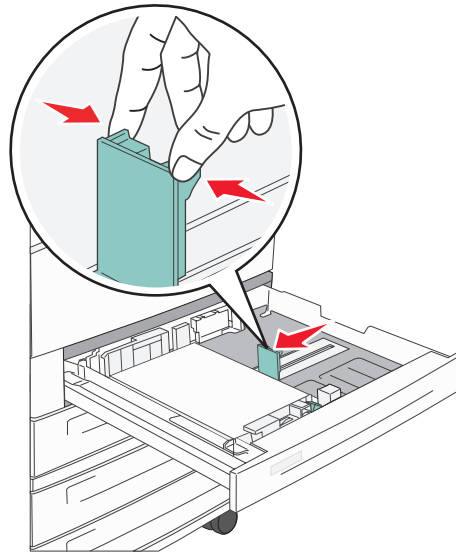

- 7 Schuif de lade in de printer.

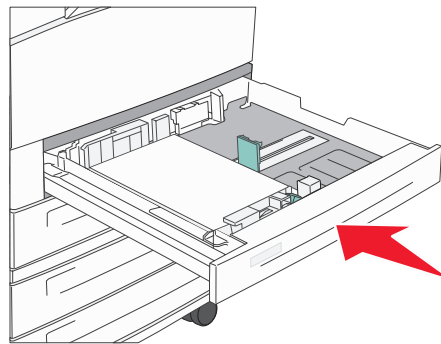

Zie “Voor meer informatie” op pagina 4 voor het laden van andere bronnen.

## Het Papiertype en papierformaat instellen

Nadat u het papiertype en het papierformaat hebt ingesteld, worden laden met hetzelfde formaat en soort papier automatisch gekoppeld door de printer.

**Opmerking:** Als u materiaal van hetzelfde formaat laadt als voorheen, hoeft u de instelling Papierformaat niet te wijzigen.

Wijzigingen aanbrengen in de instellingen van het papierformaat en papiertype:

- 1 Controleer of de printer is ingeschakeld en of het bericht **Gereed** op de display verschijnt.
- 2 Druk op  $\vee$  tot  $\checkmark$  verschijnt naast **Menu Papier**, en druk dan op  $\checkmark$ .
- 3 Druk op  $\vee$  tot  $\checkmark$  verschijnt naast **Papiertype** (of **Papierformaat**), en druk dan op  $\checkmark$ .
- 4 Druk op  $\vee$  tot  $\checkmark$  verschijnt naast **Type lade x** (of **Formaat lade x**), en druk dan op  $\checkmark$ .
- 5 Druk op  $\vee$  om door een lijst met mogelijke papiertypen (of formaten) te bladeren voor het juiste type of formaat. Zorg ervoor dat het type of formaat is gemarkeerd met  $\checkmark$  ernaast, en druk dan op  $\checkmark$ . Zo wordt deze instelling opgeslagen als het nieuwe standaardtype of -soort.

Het bericht voor het **verzenden van de selectie** verschijnt. De printer keert terug in de werkstand **Gereed**.

## Afdrukken op bijzonder afdruk materiaal

Er bestaan verschillende soorten *afdruk materiaal*, zoals papier, karton, transparanten, etiketten en enveloppen. De laatste vier mediasoorten worden soms *speciaal afdruk materiaal* genoemd. Volg deze aanwijzingen om afdrukken te maken op speciaal afdruk materiaal.

- 1 Laad de media volgens de specificaties van de lade die u gebruikt. Raadpleeg “Papier laden” op pagina 1 voor hulp.
- 2 Stel op het bedieningspaneel van de printer Papiertype en Papierformaat in van de media die u hebt geladen. Raadpleeg “Het Papiertype en papierformaat instellen” op pagina 3 voor hulp.
- 3 Stel in de softwaretoepassing op de computer de papiertype, het papierformaat en de bron in voor de afdrukmedia die u hebt geladen.
  - a Selecteer in een tekstverwerker, spreadsheet, browser of andere toepassing **Bestand** → **Afdrukken**.
  - b Klik op **Eigenschappen** (of **Opties**, **Printer**, of **Instellingen**, afhankelijk van de toepassing) om de instellingen van het printerstuurprogramma te bekijken.
  - c Selecteer de lade met de speciale media in de keuzelijst voor de **Mediabron**.
  - d Selecteer de soort media (transparanten, enveloppen, enz.) in de keuzelijst voor de **Mediasoort**.
  - e Selecteer het formaat van de speciale media in de keuzelijst voor het **Mediaformaat**.
- 4 Klik op **OK** en verstuur vervolgens de afdruktaak op de normale manier.

## Voor meer informatie

Voor informatie over	Zie
Afdrukmedia	De Handleiding voor afdrukmedia in het menu Help.
Afdruk materiaal in de universeellader laden	De <i>User's Guide</i> (Gebruikershandleiding) op de cd met documentatie
De lade voor 850 + 1150 vel met dubbele invoer vullen	
De hoge-capaciteitslader voor 2000 vel vullen	

## Afdrukkwaliteit en problemen oplossen

Veel problemen met betrekking tot de afdrukkwaliteit kunnen worden opgelost door supplies of onderdelen te vervangen die het einde van hun normale levensduur hebben bereikt. Op het bedieningspaneel worden berichten weergegeven wanneer bepaalde supplies of onderdelen aan vervanging toe zijn. Raadpleeg de *Gebruikershandleiding* voor informatie over andere methoden om na te gaan of er onderdelen zijn die moeten worden vervangen.

De opties in het menu Kwaliteit op het bedieningspaneel kunnen worden aangepast om de afdrukkwaliteit te verbeteren. Raadpleeg de *Handleiding menu's en berichten* op de cd met documentatie voor meer informatie over deze menu-opties.



Menuselectie	Doel	Waarden	
<b>Afdrukresolutie</b>	Definieert het aantal punten per inch (dpi).	600 dpi 1200 dpi Beeldkwaliteit 2400*	
<b>Tonerintensiteit</b>	Maakt afdrukken lichter of donkerder en bespaart toner.	1–10	<b>8*</b> is de standaardinstelling. Selecteer een lager cijfer om de afdruk lichter te maken of om toner te besparen.
<b>Helderheid</b>	Past de grijswaarden van de afgedrukte objecten aan.	-6 – +6	<b>0*</b> is de standaardinstelling.
<b>Contrast</b>	Past het contrast van de afgedrukte objecten aan.	0–5	<b>0*</b> is de standaardinstelling.





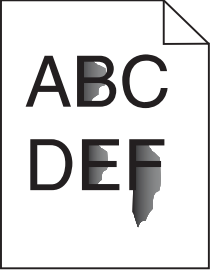
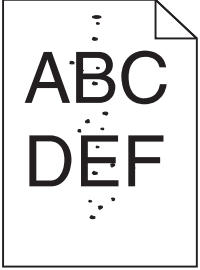

Daarnaast kunt u de opties Meer lijnen en Grijscorrectie inschakelen om de afdrukkwaliteit te verbeteren. Deze instellingen kunt u maken in het stuurprogramma en de Embedded Web Server (EWS)-interface op de printer. Raadpleeg de Help in het stuurprogramma voor meer informatie over deze opties.

Stuurprogramma-optie	Doel	Waarden <sup>†</sup>	
<b>Meer lijnen</b>	Hiermee schakelt u een afdrukmodus in die speciaal bedoeld is voor bestanden met nauwkeurige details, zoals bouwkundige tekeningen, kaarten, stroomcircuitschema's en stroomdiagrammen.	Aan	Schakel het vakje in het stuurprogramma in.
		Uit*	Schakel het vakje in het stuurprogramma uit.
<b>Grijscorrectie</b>	Past automatisch de contrastverbetering aan die is toegepast op de beelden. <b>Opmerking:</b> When set to Auto, this feature disables the manual Brightness and Contrast controls.	Auto*	Schakel het vakje in het stuurprogramma in.
		Uit	Schakel het vakje in het stuurprogramma uit.

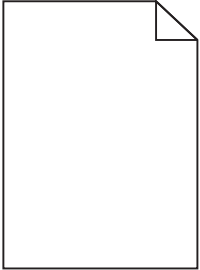
<sup>†</sup> De fabrieksinstellingen worden aangegeven met een sterretje (\*).

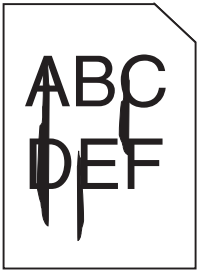
Met de informatie in de volgende tabel kunt u problemen met betrekking tot de afdrukkwaliteit oplossen. Als u met deze adviezen het probleem niet kunt oplossen, belt u dan voor service. Mogelijk moet een printeronderdeel worden afgesteld of vervangen.

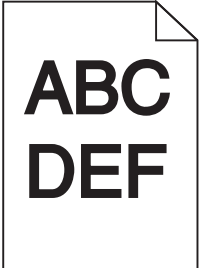
Probleem	Actie
<p>De afdruk is te licht.</p> 	<ul style="list-style-type: none"> <li>• De toner is mogelijk bijna op. Om de resterende toner te kunnen gebruiken, verwijdert u de cartridge door de hendels met beide handen vast te pakken. Zorg dat de pijlen op de cartridge naar beneden wijzen en schud de cartridge heen en weer. Plaats de cartridge terug en druk vervolgens op .</li> <li>• Wijzig de instelling voor de <b>tonerintensiteit</b> in het menu Kwaliteit.</li> <li>• Als u afdrukt op een ongelijkmatig oppervlak, wijzig dan de instellingen voor papiergewicht en papierstructuur in het menu Papier.</li> <li>• Controleer of de juiste afdrukmedia worden gebruikt.</li> </ul>
<p>Toner geeft af of laat los van de pagina.</p> 	<ul style="list-style-type: none"> <li>• Als u afdrukt op een ongelijkmatig oppervlak, wijzig dan de instellingen voor papiergewicht en papierstructuur in het menu Papier.</li> <li>• Controleer of de afdrukmedia voldoen aan de printerspecificaties. Raadpleeg de <i>Gebruikershandleiding</i> voor meer gegevens.</li> </ul> <p>Zet de printer uit en neem contact op met de leverancier van de printer als het probleem aanhoudt.</p>
<p>Er komt toner op de achterzijde van de pagina.</p>	<p>Er zit toner op de overdrachtrol. U kunt dit voorkomen door geen afdrukmedia te laden die kleiner zijn dan het paginaformaat van de taak die moet worden afgedrukt.</p> <p>Open en sluit de bovenste voorklep van de printer om de opstartcyclus van de printer uit te voeren en de overdrachtrol te reinigen.</p>
<p>Op de pagina verschijnen lichte tonervegen of schaduwen op de achtergrond.</p> 	<ul style="list-style-type: none"> <li>• Controleer of de cartridge goed is geïnstalleerd.</li> <li>• Plaats de cartridge terug.</li> </ul>

Probleem	Actie
<p>De pagina is geheel wit.</p> 	<ul style="list-style-type: none"> <li>• Controleer of u het verpakkingsmateriaal van de cartridge hebt verwijderd.</li> <li>• Controleer of de cartridge goed is geïnstalleerd.</li> <li>• De toner is mogelijk bijna op. Om de resterende toner te kunnen gebruiken, verwijdert u de cartridge door de hendels met beide handen vast te pakken. Zorg dat de pijlen op de cartridge naar beneden wijzen en schud de cartridge heen en weer. Plaats de cartridge terug en druk vervolgens op .</li> </ul>
<p>Er verschijnen verticale strepen op de pagina.</p> 	<ul style="list-style-type: none"> <li>• De toner is mogelijk bijna op. Om de resterende toner te kunnen gebruiken, verwijdert u de cartridge door de hendels met beide handen vast te pakken. Zorg dat de pijlen op de cartridge naar beneden wijzen en schud de cartridge heen en weer. Plaats de cartridge terug en druk vervolgens op .</li> <li>• Als u voorbedrukte formulieren gebruikt, controleer dan of de inkt bestand is tegen temperaturen van 212 °C.</li> </ul>
<p>Afdrukken zijn te donker.</p> 	<p>Wijzig de instelling voor de <b>tonerintensiteit</b> in het menu Kwaliteit. Raadpleeg <i>Handleiding menu's en berichten</i> op de cd met documentatie voor meer informatie.</p> <p><b>Opmerking:</b> Macintosh-gebruikers moeten er op letten dat het aantal regels per inch (lpi) niet te hoog is ingesteld in de toepassing.</p>
<p>Tekens hebben rafelige of ongelijkmatige randen.</p> 	<ul style="list-style-type: none"> <li>• Wijzig de instellingen voor de <b>afdrukresolutie</b> in het menu Kwaliteit in 600 dpi, 1200 dpi of beeldkwaliteit 2400. Raadpleeg de <i>Handleiding menu's en berichten</i> op de cd met documentatie voor meer informatie over de instellingen.</li> <li>• Als u werkt met geladen lettertypen, controleer dan of de lettertypen worden ondersteund door de printer, de hostcomputer en de toepassing.</li> </ul>

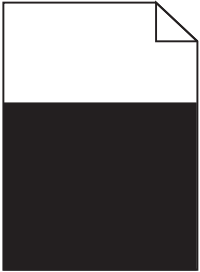
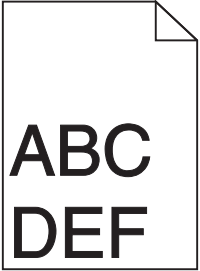
Probleem	Actie
<p>De pagina of een gedeelte van de pagina is zwart.</p> 	<p>Controleer of de cartridge goed is geïnstalleerd.</p>
<p>De taak wordt afgedrukt, maar de bovenmarge en zijmarges zijn onjuist.</p> 	<ul style="list-style-type: none"><li>• Controleer of de instelling voor <b>papierformaat</b> in het menu Papier goed is.</li><li>• Controleer of de marges in de toepassing correct zijn ingesteld.</li></ul>
<p>Er verschijnen schaduwafbeeldingen.</p>	<ul style="list-style-type: none"><li>• Controleer of de instelling voor de <b>papiersoort</b> in het menu Papier goed is.</li><li>• Vervang de fotoconductor.</li></ul>
<p>Afdrukken met een grijze achtergrond</p>	<ul style="list-style-type: none"><li>• De instelling voor de <b>tonerintensiteit</b> is te hoog. Wijzig de instelling voor de <b>tonerintensiteit</b> in het menu Kwaliteit. Raadpleeg <i>Handleiding menu's en berichten</i> op de cd met documentatie voor meer informatie.</li><li>• De tonercartridge is mogelijk beschadigd. Vervang de tonercartridge.</li></ul>
<p>Terugkerende storingen</p>	<p>De tonercartridge, de fotoconductor of het verhittingsstation is stuk. Meer informatie vindt u in "Problemen met de afdrukkwaliteit oplossen".</p>
<p>Een deel van de afdruk wordt afgesneden aan de zijkant, bovenkant of onderkant van het papier.</p>	<p>Schuif de geleiders in de juiste positie voor het desbetreffende papierformaat.</p>
<p>Het beeld is scheef afgedrukt of vervormd.</p>	
<p>Slechte afdrukkwaliteit op transparanten.</p>	<ul style="list-style-type: none"><li>• Gebruik uitsluitend transparanten die door de printerfabrikant worden aanbevolen.</li><li>• Selecteer bij <b>Papiersoort</b> in het menu Papier de optie Transparant.</li></ul>

## Problemen met de afdrukkwaliteit oplossen.

U kunt problemen met de afdrukkwaliteit analyseren door de testpagina's af te drukken.

**Opmerking:** Een ✓ (vinkje) verschijnt aan de linkerkant van een optie om aan te geven dat deze is geselecteerd.

- 1 Zet de printer uit.
- 2 Houd ✓ en > ingedrukt, en zet de printer aan.

Het bericht **Zelftest wordt uitgevoerd** verschijnt, gevolgd door het menu **Config**.

- 3 Druk op ∨ tot **Testpags afdr.** is geselecteerd, en druk vervolgens op ✓.

De pagina's worden opgemaakt. Het bericht **Testpagina's worden afgedrukt** verschijnt en vervolgens worden de pagina's afgedrukt. Het bericht blijft zichtbaar op het bedieningspaneel tot alle pagina's zijn afgedrukt.

Nadat u de testpagina's voor de afdrukkwaliteit hebt afgedrukt, kunt u het menu Config als volgt verlaten:

- 4 Druk op ∨ tot het menu **Config menu** is geselecteerd, en druk vervolgens op ✓.
- 5 De berichten **Beginwaarden** en **Zelftest wordt uitgevoerd** verschijnen, en de printer keert terug naar **Gereed**.

Als de pagina's zijn afgedrukt, kunt u de tabel voor fouten met de regelafstand gebruiken om het probleem op te lossen. Tel het aantal zwarte regels om het probleem vast te stellen.

Afstand	Probleem	Oplossing
De storing in de printkwaliteit herhaalt zich na 6 eenheden.	Fotoconductor	Vervang de fotoconductor.
De storing in de printkwaliteit herhaalt zich na 15 eenheden.	Fotoconductor	Vervang de fotoconductor.
De storing in de printkwaliteit herhaalt zich na 7 of 8 eenheden.	Toner cartridge	Vervang de toner cartridge.
De storing in de printkwaliteit herhaalt zich na 22 eenheden.	Verhittingsstation	Vervang het verhittingsstation.

Als er een ander soort probleem met betrekking tot de afdrukkwaliteit optreedt, raadpleegt u dan het hoofdstuk Problemen oplossen in de *Gebruikershandleiding* op de cd met documentatie.



## Handleiding voor afdrukstoringen

Vergelijk een reeks herhaalde storingen op een afdruk met de markeringen op de storingen van de verticale lijnen. De lijn die het best overeenkomt met de storingen op de afdruk, geeft aan welk onderdeel de storing veroorzaakt.

Vervang de **fotoconductor** als de storing op de bedrukte zijde van een enkelzijdige afdraktaak verschijnt.

Vervang het **verhittingsstation** als de storing op de achterzijde verschijnt.

94,2 mm

Vervang de  
**fotoconductor.**

44 mm

Vervang het  
**verhittings-  
station.**

78,5 mm

De afstand tussen deze twee markeringen komt bijvoorbeeld overeen met een storing na iedere 44 mm, wat erop wijst dat de fotoconductor moet worden vervangen.

Vervang de  
**overdrachtsrol.**

58,7 mm

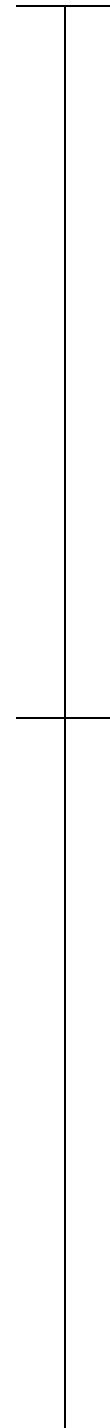
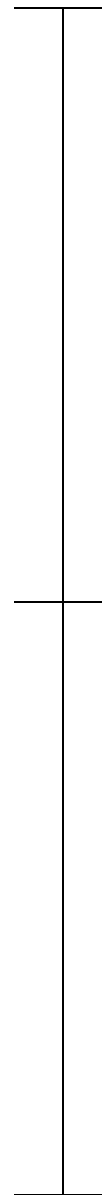
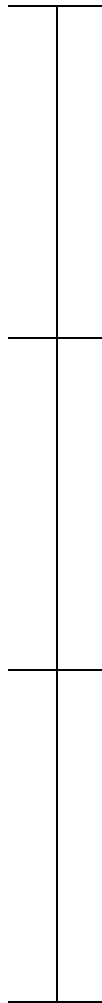
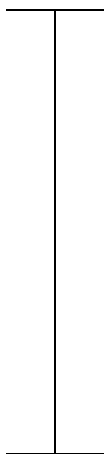

## Handleiding voor supplies

In de volgende tabel staan de artikelnummers om artikelen te bestellen:

Artikelnaam	Artikelnummer
Toner cartridge met hoog rendement	W84020H
Fotoconductor	W84030H
Onderhouds kit (laagspanning)	25A0014
Onderhouds kit (hoogspanning)	25A0015
Nietjeshouder	25A0013

Raadpleeg de *Gebruikershandleiding* op de cd met documentatie voor meer informatie over zuinig omgaan met supplies.