



Menu's en berichten

maart 2005

www.lexmark.com

Lexmark en Lexmark met het diamantlogo zijn als handelsmerken van Lexmark International, Inc. gedeponeerd in de Verenigde Staten en/of in andere landen.

© 2005 Lexmark International, Inc.

Alle rechten voorbehouden.

740 West New Circle Road

Lexington, Kentucky 40550

Uitgave: maart 2005

De volgende alinea is niet van toepassing op landen waar de volgende voorwaarden strijdig zijn met de plaatselijke wetgeving:

LEXMARK INTERNATIONAL, INC. LEVERT DEZE PUBLICATIE IN DE STAAT WAARIN DEZE VERKEERT, ZONDER ENIGE VORM VAN GARANTIE, NOCH IMPLICIET, NOCH EXPLICIET, INCLUSIEF MAAR NIET BEPERKT TOT IMPLICIETE GARANTIES VAN VERHANDELBAARHEID OF GESCHIKTHEID VOOR EEN BEPAALD DOEL. In bepaalde rechtsgebieden is afwijzing van expliciete of impliciete garanties in bepaalde transacties niet toegestaan; het is daarom mogelijk dat deze verklaring niet op u van toepassing is. Deze publicatie kan technische onjuistheden of typografische fouten bevatten. De informatie in deze publicatie wordt regelmatig herzien; wijzigingen zullen in latere uitgaven worden opgenomen. De producten of programma's die worden beschreven, kunnen te allen tijde worden verbeterd of gewijzigd.

Opmerkingen kunnen worden gestuurd aan Lexmark International, Inc., Department F95/032-2, 740 West New Circle Road, Lexington, Kentucky 40550, Verenigde Staten. Als u in het Verenigd Koninkrijk of Ierland woont, kunt u eventuele opmerkingen sturen naar Lexmark International Ltd., Marketing and Services Department, Westhorpe House, Westhorpe, Marlow Bucks SL7 3RQ. Lexmark behoudt zich het recht voor de door u verstrekte informatie naar eigen goeddunken te gebruiken en te verspreiden, zonder hiermee enige verplichting op zich te nemen tegenover u. Extra exemplaren van aan dit product gerelateerde publicaties kunnen worden verkregen door vanuit de Verenigde Staten of Canada te bellen naar 1-800-553-9727. Vanuit het Verenigd Koninkrijk en Ierland belt u +44 (0)8704 440 044. Neem in andere landen contact op met de leverancier.

Als in deze publicatie wordt verwezen naar producten, programma's of diensten, impliceert dit niet dat de producent het voornemen heeft deze beschikbaar te stellen in alle landen waarin de producent actief is. Geen enkele verwijzing naar een product, programma of dienst moet worden opgevat als een verklaring of suggestie dat alleen dat product, dat programma of die dienst mag worden gebruikt. Het staat u vrij functioneel gelijkwaardige producten, programma's of diensten te gebruiken, mits die geen inbreuk maken op enig bestaand intellectueel eigendomsrecht. Het beoordelen en controleren van de werking in combinatie met andere producten, programma's of diensten, met uitzondering van die producten, programma's of diensten die uitdrukkelijk door de producent worden genoemd, behoort tot de verantwoordelijkheden van de gebruiker.

Lexmark en Lexmark met het diamantlogo zijn als handelsmerken van Lexmark International, Inc. gedeponeerd in de Verenigde Staten en/of in andere landen.

Mac en het Mac-logo zijn handelsmerken van Apple Computer, Inc., gedeponeerd in de Verenigde Staten en andere landen.

PCL[®] is een gedeponeerd handelsmerk van Hewlett-Packard Company.

PostScript[®] is een gedeponeerd handelsmerk van Adobe Systems Incorporated.

Overige handelsmerken zijn eigendom van hun respectieve houders.

© 2005 Lexmark International, Inc.

Alle rechten voorbehouden.

RECHTEN M.B.T. DE OVERHEID VAN DE VERENIGDE STATEN

Deze software en alle bijbehorende documentatie die onder deze overeenkomst worden geleverd, zijn commerciële computersoftware en documentatie die op eigen kosten zijn ontwikkeld.

Inhoudsopgave

Hoofdstuk 1: Printermenu's	4
Bedieningspaneel	5
Menugroepen	7
Menu Papier	7
Rapporten	13
Instellingen	16
Beveiliging	31
Netwerk/poorten	32
Help	42
Hoofdstuk 2: Printerberichten	43
Index	54

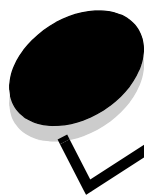

Printermenu's

Er is een aantal menu's waarmee op eenvoudige wijze printerinstellingen kunnen worden gewijzigd. In het diagram worden het menuoverzicht op het bedieningspaneel, de menu's en de items die onder elk menu beschikbaar, zijn weergegeven. De items in elk menu en de waarden die u kunt selecteren, worden verderop in dit hoofdstuk nader beschreven.

Sommige menu-items of waarden worden alleen weergegeven als een specifieke optie is geïnstalleerd op de printer. Andere menu-items werken mogelijk alleen voor een specifieke printertaal. U kunt deze waarden op elk gewenst moment selecteren, maar zij zijn alleen van invloed op de printerfunctie als u over de optionele apparatuur of de opgegeven printertaal beschikt.

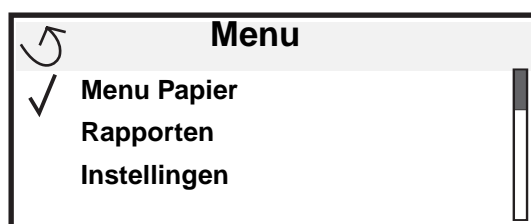

Menu Papier

Standaardbron
Papierformaat/-
soort
Configuratie
U-lader
Ander formaat
Papierstructuur
Papier laden
Aangepaste
soorten
Universal-instelling
Lade-instelling

Rapporten

Pag. Menu-instellingen
Apparaatstatistieken
Pag. Netwerkinstell.
Netwerk <x> Instell.pag.
Profielenlijst
NetWare-install.pag.
Lettertypen afdrukken
Directory afdrukken

Instellingen

Menu Instellingen
Menu Afwerking
Menu Kwaliteit
Menu Extra
Menu PDF
Menu PostScript
Menu PCL Emul
Menu HTML
Menu Afbeelding

Netwerk/poorten

TCP/IP
IPv6
Standaardnetwerk
Netwerkoctie <x>
Standaard-USB
USB-optie <x>
Parallel en Parallel <x>
Serieel optie <x>
NetWare
AppleTalk
LexLink

Beveiliging

Max. ongeldige PIN
Vervaltijd taak

Help

Alles afdrukken
Afdrukkwaliteit
Handleiding voor
afdrukken
Handleiding voor
supplies
Afdrukmedia
Afdrukstoringen
Menuoverzicht
Handleiding met
informatie
Handleiding voor
aansluitingen
Transport



Bedieningspaneel



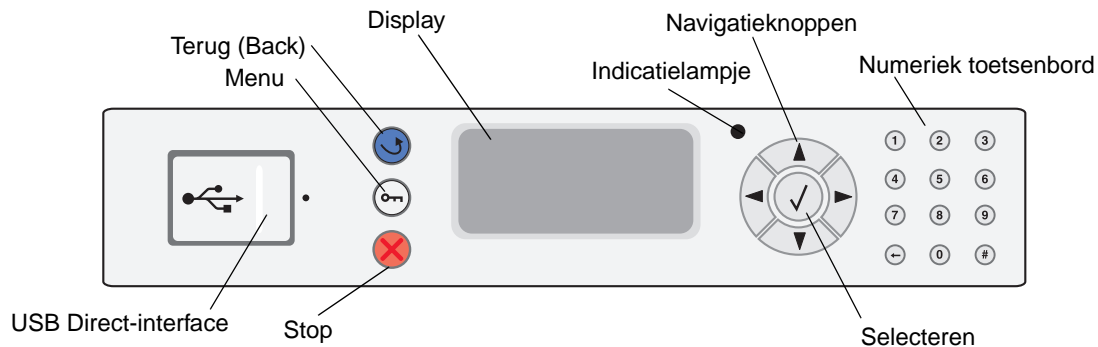

Het bedieningspaneel heeft de volgende onderdelen:

- Een 4-regelig display met achtergrondverlichting waarop zowel afbeeldingen als tekst kunnen worden weergegeven
- Acht knoppen: Terug (Back), Menu, Stop, Selecteren (✓), ◀, ▶, ▲ en ▼
- Indicatielampje
- Numeriek toetsenbord
- USB-aansluiting (USB Direct interface)

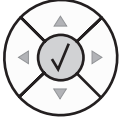

Het gebruik van de knoppen en de indeling van het bedieningspaneel worden in de volgende tabel beschreven.

Knop of item op bedieningspaneel	Funcctie										
Terug (Back) 	Hiermee kunt u terug naar het laatst bekeken scherm. Opmerking: Wijzigingen die zijn aangebracht op een scherm worden niet toegepast als u op de knop Terug (Back) drukt.										
Menu 	Hiermee kunt u het menuoverzicht openen. Opmerking: De printer moet in de stand Gereed staan om het menuoverzicht te kunnen openen. Er verschijnt een bericht waarin wordt aangegeven dat de menu's niet beschikbaar zijn als de printer niet gereed is.										
Stop 	Hiermee kunt u de mechanische werking van de printer stoppen. Nadat u op Stop hebt gedrukt, wordt het bericht stoppen weergegeven. Nadat de printer is gestopt, wordt gestopt weergegeven op de statusregel van het bedieningspaneel en verschijnt een lijst met opties.										
Indicatielampje	Op het bedieningspaneel is een tweekleurige LED (groen en rood) beschikbaar. De lampjes geven aan of de voeding van de printer is ingeschakeld, of de printer bezet of inactief is, of de printer bezig is met het verwerken van een taak en of ingrijpen van de operator is vereist. <table border="0" style="width: 100%; margin-top: 10px;"> <thead> <tr> <th style="text-align: left;">Status</th> <th style="text-align: left;">Betekenis</th> </tr> </thead> <tbody> <tr> <td>Uit</td> <td>Voeding is uitgeschakeld</td> </tr> <tr> <td>Brandt groen</td> <td>De printer staat aan, maar is niet actief</td> </tr> <tr> <td>Knippert groen</td> <td>De printer is bezig met opwarmen, het verwerken van gegevens of het afdrukken van gegevens.</td> </tr> <tr> <td>Brandt rood</td> <td>Ingrijpen van operator is vereist.</td> </tr> </tbody> </table>	Status	Betekenis	Uit	Voeding is uitgeschakeld	Brandt groen	De printer staat aan, maar is niet actief	Knippert groen	De printer is bezig met opwarmen, het verwerken van gegevens of het afdrukken van gegevens.	Brandt rood	Ingrijpen van operator is vereist.
Status	Betekenis										
Uit	Voeding is uitgeschakeld										
Brandt groen	De printer staat aan, maar is niet actief										
Knippert groen	De printer is bezig met opwarmen, het verwerken van gegevens of het afdrukken van gegevens.										
Brandt rood	Ingrijpen van operator is vereist.										

Knop of item op bedieningspaneel	Functie
<p>Navigatieknoppen</p> 	<p>De knoppen Omhoog en Omlaag worden gebruikt om door lijsten te bladeren.</p> <p>Als u door een lijst navigeert met de knop Omhoog of Omlaag, wordt de cursor telkens één regel tegelijk verplaatst. Als u op de knop Omlaag onder aan het scherm drukt, wordt de volgende volledige pagina weergegeven op het scherm.</p> <hr/> <p>De knoppen Links en Rechts worden gebruikt om binnen een scherm te navigeren, bijvoorbeeld om van het ene item in het menuoverzicht naar een ander te gaan. Ook worden zij gebruikt om door tekst te bladeren die niet op het scherm past.</p> <hr/> <p>De knop Selecteren wordt gebruikt om een actie te initiëren na een selectie. Druk op Selecteren als de cursor naast de gewenste selectie staat, zoals het volgen van een koppeling, het verzenden van een configuratie-item of het starten of annuleren van een taak.</p> 
<p>USB Direct-interface</p>	<p>De USB Direct-interface op het bedieningspaneel wordt gebruikt voor het aansluiten van een apparaat met USB-flashgeheugen en het afdrucken van PDF-documenten.</p> <p>Opmerking: Aan de achterkant van de printer bevindt zich een USB-poort is voor het aansluiten van een pc of ander randapparaat.</p>
<p>Numeriek toetsenbord</p> 	<p>Het numerieke toetsenblok bevat cijfers, een hekje (#) en een toets Backspace. De toets 5 is voorzien van reliëf als hulpmiddel bij de oriëntatie. Zo kan de operator zonder op het toetsenblok te kijken zien of zijn of haar handen goed staan.</p> <p>De cijfers worden gebruikt voor het invoeren van numerieke waarden voor items zoals aantallen of pincodes. De toets Backspace wordt gebruikt om het cijfer links van de cursor te wissen. Als u meerdere keren op de toets Backspace drukt, wordt ook andere invoer verwijderd.</p> <p>Opmerking: Het hekje (#) wordt niet gebruikt.</p>
<p>Display</p> <div style="border: 1px solid black; padding: 5px; margin-bottom: 10px;"> <p>Status / Supplies</p> <p>✓ Gereed</p> <p>Lade 1 bijna leeg</p> <p>Supplies weergegeven</p> </div> <p>ScherM Meer informatie</p> <div style="border: 1px solid black; padding: 5px; margin-bottom: 10px;"> <p>Sommige wachttaken zijn niet teruggeplaatst.</p>  </div> <p>ScherM Laten zien</p> <div style="border: 1px solid black; padding: 5px;"> <p>Verwijder lade; verwijder afdrukmetaal</p>  </div>	<p>Op het display worden berichten en afbeeldingen weergegeven over de huidige status van de printer en mogelijke problemen die opgelost moeten worden.</p> <p>De bovenste regel van het display is de kopregel. Indien van toepassing bevat het display de afbeelding die aangeeft dat de knop Terug (Back) kan worden gebruikt. Ook worden op het display de huidige status en de status van de supplies (waarschuwingen) weergegeven. Als er meerdere waarschuwingen zijn, wordt er een komma weergegeven tussen de verschillende waarschuwingen.</p> <p>De andere drie regels van het display vormen de hoofdtekst van het scherm. Hier kunt u de printerstatus, berichten over supplies en schermen Laten zien en selecties uitvoeren.</p>

Menugroepen

Opmerking: Een sterretje (*) naast een waarde geeft aan dat dit de standaardinstelling is.

Menu Papier

In het menu Papier kunt u instellen welke papiersoort in de laden is geplaatst en aangeven wat de standaardpapierbron en -uitvoerlade zijn.

Standaardbron

Menuselectie	Doel	Waarden	
Standaardbron	Geeft de standaardpapierbron aan.	Lade <x>	Als u afdrukmetaal van hetzelfde formaat en dezelfde soort gebruikt in twee papierbronnen (en voor papierformaat en papiersoort de juiste waarden zijn ingesteld), worden de laden automatisch gekoppeld. Als één papierbron leeg is, wordt het afdrukmetaal automatisch vanuit de andere papierbron ingevoerd.
		U-lader	
		Handinvoer	
		Handm. invoer env.	

Papierformaat/-soort

Opmerking: Alleen geïnstalleerde papierbronnen worden weergegeven.

Deze menuselectie wordt gebruikt om het formaat en de soort afdrukmetaal in te stellen dat in een invoerlade is geplaatst. Het instellen van het papierformaat en de papiersoort is een proces dat twee stappen omvat. In de eerste menuselectie wordt *Formaat* vet gedrukt weergegeven. Nadat u het afdrukmetaal hebt geselecteerd, verandert het scherm en wordt *Soort* vet gedrukt weergegeven. U kunt vervolgens het afdrukmetaal selecteren.

Menuselectie	Doel	Waarden	
Formaat/soort lade <x>	Hiermee wordt het standaardpapierformaat voor elke papierbron vastgesteld. Opmerking: Bij laden met automatische formaatdetectie wordt alleen de waarde weergegeven die door de hardware is gedetecteerd.	A4* (niet-VS) A5 JIS B5 Letter* (VS) Legal Executive JIS B4 A3 11x17 Folio Statement Universal	Als u afdrukmetaal van hetzelfde formaat en dezelfde soort gebruikt in twee papierbronnen (en voor papierformaat en papiersoort de juiste waarden zijn ingesteld), worden de laden automatisch gekoppeld. Als één papierbron leeg is, wordt het afdrukmetaal automatisch vanuit de andere papierbron ingevoerd.

Printermenu's

Menuselectie	Doel	Waarden	
Formaat/ soort lade <x>	Hiermee wordt de papiersoort in elke papierbron vastgesteld. Opmerking: Als u zelf een naam hebt opgegeven, wordt deze weergegeven in plaats van Aangepast <x> . Als twee of meer aangepaste soorten dezelfde naam hebben, verschijnt deze naam slechts één keer in de lijst met papiersoorten.	Normaal papier* Karton Transparant Etiketten Bankpostpapier Briefhoofdpapier Voorbedrukt Gekleurd pap. Aangepast <x>	U gebruikt dit menu-item voor het volgende: <ul style="list-style-type: none"> • Het optimaliseren van de afdrukkwaliteit voor de opgegeven papiersoort. • Het selecteren van papierbronnen vanuit de softwaretoepassing door de soort en het formaat te selecteren. Het automatisch koppelen van papierbronnen. Als u de juiste waarden hebt ingesteld voor papiersoort en papierformaat, worden bronnen met papier van dezelfde soort en hetzelfde formaat automatisch door de printer gekoppeld.
Formaat / soort U-lader	Hiermee stelt u het papierformaat in de universeellader vast.	A4* (niet-VS) A5 JIS B5 Letter* (VS) Legal Executive JIS B4 A3 11x17 Folio Statement Universal 7 3/4-envelop 10-envelop DL-envelop C5-envelop Andere envelop	De universeellader wordt alleen weergegeven op het bedieningspaneel als Configuratie U-lader is ingesteld op Cassette.
Formaat/ soort U-lader	Hiermee stelt u de papiersoort in de universeellader vast. Opmerking: Als u zelf een naam hebt opgegeven, wordt deze weergegeven in plaats van Aangepast <x> . Als twee of meer aangepaste soorten dezelfde naam hebben, verschijnt deze naam slechts één keer in de lijst met papiersoorten.	Normaal papier* Karton Transparant Etiketten Bankpostpapier Envelop Briefhoofdpapier Voorbedrukt Gekleurd pap. Aangepast <x>	De universeellader wordt alleen weergegeven op het bedieningspaneel als Configuratie U-lader is ingesteld op Cassette.

Printermenu's

Menuselectie	Doel	Waarden
Pap. form /soort (handm.)	Hiermee wordt het papierformaat aangegeven dat handmatig wordt geplaatst.	A4* (niet-VS) A5 JIS B5 Letter* (VS) Legal Executive JIS B4 A3 11x17 Folio Statement Universal
Pap. form/soort (handm.)	Hiermee wordt de papiersoort aangegeven die handmatig wordt geplaatst.	Normaal papier* Karton Transparant Etiketten Bankpostpapier Briefhoofdpapier Voorbedrukt Gekleurd pap. Aangepast <x>
Env. form /soort (handm.)	Hiermee wordt het envelopformaat aangegeven dat handmatig wordt geplaatst.	7 3/4-envelop 10-envelop* (VS) DL-envelop* (niet-VS) C5-envelop Andere envelop
Env. form/soort (handm.)	Hiermee wordt de envelopsoort aangegeven die handmatig wordt geplaatst.	Envelop* Aangepast <x>

Configuratie U-lader

Deze menuselectie wordt gebruikt om de universeellader te configureren als een extra papierlade of handinvoer. Als u de universeellader koppelt aan een andere lade, kunt u de printer papier uit de universeellader laten halen voordat papier uit een andere lade wordt gebruikt.

Menuselectie	Doel	Waarden
Configuratie U-lader	Hiermee bepaalt u wanneer de printer papier selecteert dat in de universeellader is geplaatst.	Cassette* Handinvoer Eerst

Ander formaat

Deze menuselectie wordt gebruikt om te bepalen of de printer papier van een ander formaat kan gebruiken als het gevraagde papierformaat momenteel niet is geïnstalleerd in een van de invoerbronnen van de printer. Als bijvoorbeeld Ander formaat is ingesteld op Letter/A4, en alleen papier van Letter-formaat in de printer is geplaatst. Als het verzoek binnenkomt om af te drukken op A4-papier, gebruikt de printer Letter in plaats van A4 en drukt de taak af in plaats van een verzoek weer te geven voor het plaatsen van A4-papier.

Menuselectie	Doel	Waarden	
Ander formaat	Hiermee vervangt u het opgegeven papierformaat als het gewenste formaat niet is geplaatst.	Uit Statement/A5 Letter/A4 11x17/A3 Alles in lijst*	<ul style="list-style-type: none"> De waarde Uit geeft aan dat geen andere formaten zijn toegestaan. De waarde Alles in lijst geeft aan dat alle beschikbare andere formaten zijn toegestaan.

Papierstructuur

Deze menuselectie wordt gebruikt om de structuur van het afdrukmetaal in te stellen voor elk van de gedefinieerde soorten afdrukmetaal. Hiermee kan de afdrukkwaliteit voor het opgegeven afdrukmetaal worden geoptimaliseerd in de printer.

Menuselectie	Doel	Waarden	
Normale structuur	Hiermee wordt de structuur aangegeven van het afdrukmetaal dat in een specifieke invoerbron is geplaatst.	Glad Normaal* Ruw	
Structuur transparant			
Structuur etiket			
Structuur bankpost			
Structuur envelop			
Structuur briefhoofd			
Structuur voorbedrukt			
Structuur gekleurd			
Structuur karton	Hiermee wordt de structuur aangegeven van het karton dat in een specifieke invoerbron is geplaatst.	Glad Normaal* Ruw	Wordt weergegeven als karton wordt ondersteund in de opgegeven invoerbron.
Structuur aangepast <x>	Hiermee wordt de structuur aangegeven van het aangepaste afdrukmetaal dat in een specifieke invoerbron is geplaatst.	Glad Normaal* Ruw	Wordt weergegeven als aangepast afdrukmetaal wordt ondersteund in de opgegeven invoerbron.

Papier laden

Deze menuselectie wordt gebruikt om de laadrichting in te stellen voor elke papiersoort. Hiermee kunt u voorbedrukt afdruk materiaal plaatsen in een invoerbron en vervolgens aan de printer melden dat het afdruk materiaal is geplaatst voor dubbelzijdig afdrucken. Daarna kunt u de toepassingssoftware gebruiken om enkelzijdig afdrucken aan te geven. Als enkelzijdig afdrucken is geselecteerd, voegt de printer automatisch blanco pagina's in om de enkelzijdige afdrukaak correct af te drukken.

Opmerking: Papier laden is alleen beschikbaar als een duplexeenheid is geïnstalleerd.

Menuselectie	Doel	Waarden	
Etiketten laden	Hiermee verwerkt u op correcte wijze voorbedrukt papier, ongeacht of het een dubbelzijdige of enkelzijdige afdrukaak betreft.	Duplex Uit*	
Bankpostpapier laden			
Briefhoofdpap. laden			
Voorbedrukt laden			
Gekleurd laden			
Karton laden	Hiermee verwerkt u op correcte wijze voorbedrukt karton, ongeacht of het een dubbelzijdige of enkelzijdige afdrukaak betreft.	Duplex Uit*	Wordt weergegeven als karton wordt ondersteund in de opgegeven invoerbron.
Aangepast <x> laden	Hiermee verwerkt u op correcte wijze aangepast voorbedrukt papier, ongeacht of het een dubbelzijdige of enkelzijdige afdrukaak betreft.	Duplex Uit*	Wordt weergegeven als aangepast afdruk materiaal wordt ondersteund in de opgegeven invoerbron.

Aangepaste soorten

Deze menuselectie wordt gebruikt om een naam te definiëren voor elke aangepaste papiersoort. U kunt namen toewijzen met behulp van een hulpprogramma zoals MarkVision of vanaf het bedieningspaneel.

Menuselectie	Doel	Waarden	
Aangepast N	Hiermee geeft u de papiersoort op voor elk van de beschikbare aangepaste soorten in het menu Papiersoort.	Papier* Karton Transparant Etiketten Envelop	U kunt alleen een door de gebruiker gedefinieerde naam toewijzen als de aangepaste soort afdruk materiaal wordt ondersteund in de aangegeven invoerbron. Nadat de naam is toegewezen, wordt deze (afgekapt tot 16 tekens) weergegeven in plaats van Aangepast x .

Universal-instelling

Deze menuselectie wordt gebruikt om de hoogte en breedte op te geven voor het universele papierformaat. Als u de hoogte en breedte voor het universele papierformaat opgeeft, gebruikt de printer de Universal-instelling op exact dezelfde wijze als andere papierformaten, met inbegrip van ondersteuning voor dubbelzijdig afdrukken en n per vel.

Menuselectie	Doel	Waarden	
Maateenheden	Hiermee bepaalt u de maateenheid die wordt gebruikt voor het invoeren van de universele hoogte en breedte.	Inch Millimeter	In de VS wordt standaard gebruikgemaakt van inches, terwijl millimeter de internationale standaardinstelling is.
Breedte Staand	Hiermee stelt u de staande breedte van het universele afdruk materiaal in. Opmerking: Als de ingestelde waarde groter is dan de maximale breedte, gebruikt de printer de maximale toegestane breedte in inches of millimeters.	3 – 17 inch in stappen van 0,01 inch 76 – 432 mm in stappen van 1 mm	Hiermee geeft u aan welke instelling voor maateenheid moet worden gebruikt: inch of mm. In de VS wordt standaard 11,69 inch gebruikt, terwijl internationaal 297 mm als standaardwaarde wordt gehanteerd.
Hoogte Staand	Hiermee stelt u de staande hoogte van het universele afdruk materiaal in. Opmerking: Als de ingestelde waarde groter is dan de maximale hoogte, gebruikt de printer de maximale toegestane hoogte in inches of millimeters.	3 – 17 inch in stappen van 0,01 inch 76 – 432 mm in stappen van 1 mm	Hiermee geeft u aan welke instelling voor maateenheid moet worden gebruikt: inches of mm. In de VS wordt standaard 17 inch gebruikt, terwijl internationaal 432 mm als standaardwaarde wordt gehanteerd.
Invoerrichting	Hiermee geeft u de invoerrichting op.	Korte zijde* Lange zijde	Lange zijde wordt alleen weergegeven als de langste zijde korter is dan de maximale fysieke breedte van de printer.

Lade-instelling

Deze menuselectie wordt gebruikt om de uitvoerlade op te geven voor het afgedrukte materiaal.

Opmerking: Lade-instelling wordt uitsluitend weergegeven als tenminste één optionele uitvoerlade is geïnstalleerd.

Menuselectie	Doel	Waarden	
Uitvoerlade	Hiermee geeft u de standaardlade voor afgedrukt materiaal op.	Standaardlade*	<ul style="list-style-type: none"> Als u zelf een naam hebt opgegeven, wordt deze weergegeven in plaats van Lade <x>. De naam wordt tot 14 tekens afgekort. Als twee of meer laden dezelfde naam hebben, verschijnt deze naam slechts één keer in de lijst Uitvoerlade.
		Lade <x>	

Printermenu's

Menuselectie	Doel	Waarden	
Laden configureren	Hiermee bepaalt u welke uitvoerlade(n) de printer gebruikt voor een bepaalde afdruktaak.	Mailbox*	Afdruktaken worden naar de uitvoerlade gestuurd die aan die gebruiker is toegewezen.
		Koppelen	Twee of meer laden worden gekoppeld, zodat ze als één grote lade functioneren. Als een gekoppelde lade vol is, begint de printer de volgende gekoppelde lade te vullen, en gaat vervolgens verder met het een voor een vullen van alle gekoppelde laden.
		Koppeling optioneel	Alle optionele uitvoerladen worden gekoppeld tot een grote lade, maar de standaardlade blijft afzonderlijk adresseerbaar.
		Toewijzing soort	Elke taak wordt naar de uitvoerlade gestuurd die is opgegeven voor die papiersoort.
Soort/lade toewijzen	<p>Hiermee stuurt u afdruktaken naar een bepaalde uitvoerlade op basis van de gewenste papiersoort.</p> <p>Opmerking: Als u zelf een naam hebt opgegeven, wordt deze weergegeven in plaats van Lade aangepast <x>. De naam wordt tot 14 tekens afgekort. Als twee of meer aangepaste laden dezelfde naam hebben, verschijnt deze naam slechts één keer in de lijst Soort/lade toewijzen.</p>	Lade normaal papier	Uitgeschakeld* Standaardlade Uitvoerlade 1 Uitvoerlade 2 Opmerking: Alleen geïnstalleerde uitvoerladen worden weergegeven. Als Laden configureren is ingesteld op Toewijzing soort, dan wordt standaard de standaardlade gebruikt.
		Lade karton	
		Lade transparant	
		Lade etiketten	
		Lade bankpost	
		Lade envelop	
		Lade briefhoofd	
		Lade voorbedrukt	
		Lade gekleurd	
		Lade aangepast <x> (waarbij <x> een getal is tussen 1 en 6)	

Rapporten

Pag. Menu-instellingen

Deze menuselectie wordt gebruikt voor het afdrukken van een pagina met menu-instellingen.

Menuselectie	Doel	Waarden
Pag. Menu-instellingen	Hiermee drukt u een pagina met menu-instellingen af om de standaardprinterinstellingen te bekijken en om te controleren of de printeropties goed zijn geïnstalleerd.	Nadat u dit item hebt geselecteerd, wordt de pagina afgedrukt en krijgt de printer de status Gereed .

Apparaatstatistieken

Met deze menuselectie worden de printerstatistieken weergegeven.

Menuselectie	Doel	Waarden
Apparaatstatistieken	Hiermee wordt informatie met betrekking tot de printerstatistieken afgedrukt.	Nadat u dit item hebt geselecteerd, wordt de pagina afgedrukt en krijgt de printer de status Gereed .

Pag. Netwerkinstell.

Deze menuselectie wordt gebruikt voor het afdrukken van een pagina met netwerkinstellingen.

Menuselectie	Doel	Waarden
Pag. Netwerkinstell. Netwerk <x> Instell.pag. wordt weergegeven als extra netwerkopties zijn geïnstalleerd.	Hiermee drukt u informatie af met betrekking tot netwerkinstellingen en controleert u de netwerkverbinding. Opmerking: Deze pagina bevat ook informatie die van belang is bij het configureren van afdrukken via een netwerk.	Nadat u dit item hebt geselecteerd, wordt de pagina afgedrukt en krijgt de printer de status Gereed .

Profielenlijst

Deze menuselectie wordt gebruikt voor het afdrukken van een lijst van profielen die zijn opgeslagen op deze printer.

Menuselectie	Doel	Waarden
Profielenlijst	Hiermee wordt een lijst van profielen afgedrukt die zijn opgeslagen op deze printer.	Nadat u dit item hebt geselecteerd, wordt de pagina afgedrukt en krijgt de printer de status Gereed .

NetWare-install.pag.

Deze menuselectie wordt gebruikt voor het afdrukken van informatie over de interne printerserver.

Menuselectie	Doel	Waarden
NetWare- install.pag.	Hiermee drukt u informatie af over de interne printerserver en de netwerkinstellingen die zijn gedefinieerd in het menu-item Netwerkinst. <x> in het menu Netwerk.	Nadat u dit item hebt geselecteerd, wordt de pagina afgedrukt en krijgt de printer de status Gereed .

Lettertypen afdrukken

Deze menuselectie wordt gebruikt voor het afdrukken van een lijst van lettertypen die zijn opgeslagen op deze printer.

Menuselectie	Doel	Waarden	
Lettertypen afdrukken	Hiermee drukt u een voorbeeld af van alle beschikbare lettertypen voor de geselecteerde printertaal.	PCL-lettertypen	Hiermee drukt u een voorbeeld af van alle beschikbare lettertypen voor PCL-emulatie.
		PS-lettertypen	Hiermee drukt u een voorbeeld af van alle beschikbare lettertypen voor PostScript-emulatie.

Directory afdrukken

Met deze menuselectie wordt de directorylijst afgedrukt. De directorylijst is een lijst van de bronnen die zijn opgeslagen op een geformatteerde optionele flash-geheugenkaart of vaste schijf.

Menuselectie	Doel	Waarden
Directory afdrukken	Hiermee drukt u een lijst af van de bronnen die zijn opgeslagen op de optionele flash-geheugenkaart of vaste schijf. Opmerking: Directory afdrukken is alleen beschikbaar als een flash-geheugen of vaste schijf is geïnstalleerd en geformatteerd en de Buffergrootte niet is ingesteld op 100%.	Nadat u dit item hebt geselecteerd, wordt de pagina afgedrukt en krijgt de printer de status Gereed .

Instellingen

Menu Instellingen

Gebruik deze menuselectie om een groot aantal printerfuncties te configureren.

Menuselectie	Doel	Waarden	
Taal op display	Hiermee bepaalt u de taal waarin de tekst op het display van het bedieningspaneel wordt weergegeven.	Engels Français (Frans) Deutsch (Duits) Italiano (Italiaans) Español (Spaans) Dansk (Deens) Norsk (Noors) Nederlands Svenska (Zweeds) Português (Portugees) Suomi (Fins) Russisch Polski (Pools) Magyar (Hongaars) Türkçe (Turks) Tsjechisch Vereenvoudigd Chinees Traditioneel Chinees Koreaans Japans	Opmerking: Mogelijk zijn niet alle waarden beschikbaar.

Printermenu's

Menuselectie	Doel	Waarden	
Slaapstand	Hiermee stelt u in na hoeveel tijd (in minuten) de slaapstand wordt ingeschakeld nadat een afdructaak is afgedrukt.	Uitgeschakeld	Deze waarde wordt alleen weergegeven wanneer Energiebesparing is uitgeschakeld. Raadpleeg de <i>Gebruikershandleiding</i> voor meer informatie.
		1...240	<p>Hiermee stelt u in hoe lang het na het uitvoeren van een afdructaak duurt voor de slaapstand wordt ingeschakeld. (Het is mogelijk dat de printer niet alle waarden ondersteunt.)</p> <p>Welke standaardinstelling er in de fabriek is ingesteld voor Slaapstand, hangt af van het printermodel. Druk de pagina met menu-instellingen af om te zien wat de huidige instelling voor Slaapstand is. Een printer die in de slaapstand staat, kan nog steeds afdructaken ontvangen.</p> <p>Met de instelling 1 voor Slaapstand wordt de printer één minuut nadat het afdrucken van een afdructaak is voltooid in de Slaapstand gezet. Zo verbruikt de printer veel minder energie, maar is er meer tijd nodig om de printer op te warmen. Selecteer 1 als de printer op hetzelfde stroomcircuit is aangesloten als de verlichting en de verlichting flikkeringen vertoont.</p> <p>Selecteer een hoge waarde als de printer doorlopend wordt gebruikt. De printer is dan meestal gereed om af te drukken met een minimale opwarmtijd. Selecteer een waarde tussen de 1 en 240 minuten als u een juiste balans wilt hebben tussen energiebesparing en een korte opwarmtijd.</p>
Alarmen	Hiermee bepaalt u of de printer een alarmsignaal afgeeft als de operator moet ingrijpen.	Alarminstelling:	<p>Uit – De printer geeft geen alarmsignaal af.</p> <p>Eén keer* – De printer geeft drie korte alarmsignalen af.</p> <p>Continu – De printer herhaalt de drie alarmsignalen elke tien seconden.</p> <p>Opmerking: Nietjes- en perforatoralarmen worden alleen afgegeven als een optionele finisher is geïnstalleerd.</p>
		Uit	
		Eén keer*	
		Continu	
Tonealarm:			
Uit*			
Eén keer			
Continu			
Nietjesalarm:			
Uit*			
Eén keer			
Continu			
Perforatoralarm			
Uit*			
Eén keer			
Continu			

Printermenu's

Menuselectie	Doel	Waarden	
Timeouts	<p>Hiermee bepaalt u hoe lang (in seconden) de printer wacht alvorens terug te gaan naar het beginscherm, een melding voor einde taak te ontvangen of meer gegevens van de computer te ontvangen.</p> <p>Opmerking: Het menu-item Wachttime-out is alleen beschikbaar als u gebruikmaakt van PostScript-emulatie. Deze menuwaarde is niet van invloed op afdruktaken waarvoor PCL-emulatie wordt gebruikt.</p>	Time-out scherm: 15–300 (30*)	<p>Uitgeschakeld – Hiermee wordt de schermtime-out uitgeschakeld.</p> <p>15–300 – Hiermee wordt opgegeven hoe lang de printer wacht alvorens terug te gaan naar het beginscherm.</p> <p>30* is de standaardinstelling.</p>
		Afdruktime-out Uitgeschakeld 1–255 (90*)	<p>Uitgeschakeld – Hiermee wordt de afdruktime-out uitgeschakeld.</p> <p>1–255 – Hiermee wordt opgegeven hoe lang de printer wacht op een melding voor einde taak alvorens de rest van de afdruktaak te annuleren.</p> <p>Opmerking: Als de ingestelde tijd is verstreken, wordt een gedeeltelijk opgemaakte pagina die zich nog steeds in de printer bevindt afgedrukt en worden alle andere invoerpoorten gecontroleerd om te bepalen of er gegevens beschikbaar zijn.</p> <p>90* is de standaardinstelling.</p>
		Wachttime-out: Uitgeschakeld 15...65535 (40*)	<p>Uitgeschakeld – Hiermee wordt de wachttime-out uitgeschakeld.</p> <p>15...65535 – Hiermee wordt opgegeven hoe lang de printer wacht op verdere gegevens voordat de afdruktaak wordt geannuleerd.</p> <p>40* is de standaardinstelling.</p>

Printermenu's

Menuselectie	Doel	Waarden	
Afdrukherstel	Hiermee geeft u op of de printer doorgaat na bepaalde off line situaties, of vastgelopen pagina's opnieuw worden afgedrukt en of de printer wacht totdat de hele pagina is verwerkt en gereed is voor afdrucken.	Auto doorgaan: Uitgeschakeld* 5–255	Hiermee krijgt de printer opdracht automatisch door te gaan als bepaalde off line situaties niet binnen de opgegeven termijn zijn opgelost. 5–255 – Hiermee wordt opgegeven hoe lang de printer wacht.
		Herstel na storing Aan Uit Auto*	Hiermee geeft u op of de printer vastgelopen pagina's opnieuw afdrukt. Aan – De printer drukt vastgelopen pagina's opnieuw af. Uit – De printer drukt vastgelopen pagina's niet opnieuw af. Auto* – De printer drukt een vastgelopen pagina opnieuw af, tenzij het vereiste geheugen nodig is voor andere afdruktaken.
		Paginabeveiliging: Uit* Aan	Hiermee drukt u een pagina af die anders de fout Pagina is te complex zou veroorzaken. Uit* – Hiermee wordt een pagina gedeeltelijk afgedrukt als er onvoldoende geheugen beschikbaar is om de pagina in zijn geheel te verwerken. Aan – Hiermee wordt ervoor gezorgd dat de gehele pagina wordt verwerkt voordat deze wordt afgedrukt. Opmerking: Als u Aan hebt ingesteld en u kunt de pagina nog steeds niet afdrucken, moet u mogelijk ook het lettertypeformaat en het aantal lettertypen verkleinen of meer geheugen installeren. Opmerking: Voor de meeste afdruktaken hoeft u Aan niet te selecteren. Als u Aan hebt geselecteerd, drukt de printer mogelijk langzamer af.
Printertaal	Hiermee stelt u de standaardprintertaal in voor het versturen van gegevens van de computer naar de printer. Opmerking: Als een bepaalde printertaal als standaardtaal is ingesteld, betekent dit niet dat toepassingen geen afdruktaken kunnen verzenden die een andere printertaal gebruiken.	PCL-emulatie PS-emulatie*	PCL-emulatie – Hierbij wordt een PCL-interpretter gebruikt voor binnenkomende hostcommunicatie. PostScript-emulatie – Hierbij wordt een PS-interpretter gebruikt voor binnenkomende hostcommunicatie.
Afdrukgebied	Hiermee past u het logische en fysieke afdrukbare gebied aan.	Normaal* Hele pagina	Opmerking: De instelling Hele pagina is alleen van toepassing op pagina's die zijn afgedrukt met behulp van PCL 5-interpretter. Deze instelling is niet van invloed op pagina's die zijn afgedrukt met behulp van PCL XL- of PostScript-interpretters. Als u probeert gegevens af te drukken in het gedeelte dat is gedefinieerd door Normaal afdrukgebied, dan zal de printer de afbeelding bijsnijden op de begrenzing zoals die is gedefinieerd bij Normaal.

Printermenu's

Menuselectie	Doel	Waarden	
Download-bestemming	Hiermee geeft u de opslaglocatie van gedownloade bronnen op. In het flash-geheugen of op de vaste schijf worden gedownloade bronnen permanent opgeslagen en in het RAM-geheugen worden deze bronnen tijdelijk opgeslagen. De bronnen blijven ook in het flash-geheugen of op de vaste schijf opgeslagen als de printer wordt uitgezet.	RAM*	Alle geladen bronnen worden automatisch opgeslagen in het printergeheugen (RAM).
		Flash	Alle geladen bronnen worden automatisch opgeslagen in het flash-geheugen.
		Schijf	Alle geladen bronnen worden automatisch opgeslagen op de vaste schijf.
Takenloggegevens	Hiermee geeft u op of statistische informatie over de meest recente afdruktaken al dan niet moet worden opgeslagen op de vaste schijf. U krijgt bijvoorbeeld informatie over de uitvoering van de afdruktaak en eventuele fouten tijdens de uitvoering, hoeveel tijd de taak heeft gekost, de omvang (in bytes) van de afdruktaak, het geselecteerde papierformaat en de geselecteerde papiersoort, het totale aantal afgedrukte pagina's en het geselecteerde aantal exemplaren. Opmerking: Takenlog wordt alleen weergegeven als een geformatteerde vaste schijf in de printer is geïnstalleerd. Deze mag niet beveiligd zijn tegen lezen/schrijven of schrijven en de buffergrootte mag niet zijn ingesteld op 100 %.	Uit*	De printer slaat geen statistieken over taken op de vaste schijf op.
		Aan	De printer slaat alle statistieken over de recentste afdruktaken op.
Bronnen opslaan	Hiermee geeft u op wat de printer moet doen met gedownloade bronnen, zoals lettertypen en macro's die zijn opgeslagen in RAM, als voor een afdruktaak niet voldoende geheugen beschikbaar is.	Uit*	De printer bewaart de gedownloade bronnen tot het geheugen nodig is voor andere taken. Zodra de printer meer geheugenruimte nodig heeft, worden de bronnen voor de inactieve printertaal verwijderd.
		Aan	De printer bewaart alle gedownloade bronnen voor alle printertalen als de taal wordt gewijzigd en de printer opnieuw wordt ingesteld. Als de printer onvoldoende geheugen heeft, wordt het bericht 38 Geheugen vol weergegeven.
Fabrieksinstellingen	Hiermee stelt u de printerinstellingen opnieuw in op hun fabriekswaarden.	Herstellen	<ul style="list-style-type: none"> • Alle menu-items worden opnieuw ingesteld op de fabriekswaarden met uitzondering van: <ul style="list-style-type: none"> – Taal op display – Alle instellingen in het menu Parallel, Serieel, Netwerk en USB. • Alle bronnen (lettertypen, macro's en symbolensets) die in het printergeheugen (RAM) zijn gedownload, worden verwijderd. (Bronnen in het optionele flash-geheugen of op de vaste schijf worden niet verwijderd.)
		Niet herstellen*	De gebruikersinstellingen blijven van kracht.

Menu Afwerking

Gebruik deze menuselectie om in te stellen hoe het afgedrukte materiaal door de printer moet worden afgeleverd.

Menuselectie	Doel	Waarden	
Duplex	Hiermee stelt u dubbelzijdig afdrukken in als de standaardmodus voor alle afdruktaken. Opmerking: Hiervoor moet een duplexeenheid zijn geïnstalleerd. Opmerking: Selecteer Duplex in het printerstuurprogramma als u alleen specifieke afdruktaken dubbelzijdig wilt afdrukken.	Uit*	Drukt af op één zijde van het papier.
		Aan	Drukt af op beide zijden van het papier.
Bindzijde duplex	Hiermee definieert u hoe dubbelzijdig afgedrukte pagina's worden ingebonden en wat de afdrukstand is van de achterzijde van de pagina's (met de even nummers) en van de voorzijde van de pagina's (met de oneven nummers). Opmerking: Hiervoor moet een duplexeenheid zijn geïnstalleerd.	Lange zijde*	Hiermee bereidt u inbinding aan de lange zijde van de pagina voor (de linkerzijde bij de afdrukstand staand en de bovenzijde bij de afdrukstand liggend).
		Korte zijde	Hiermee bereidt u inbinding aan de korte zijde van de pagina voor (de bovenzijde bij de afdrukstand staand en de linkerzijde bij de afdrukstand liggend).
Exemplaren	Hiermee stelt u het aantal exemplaren in dat u als standaardwaarde wilt gebruiken. Opmerking: Stel het aantal exemplaren in voor een specifieke afdruktaak met behulp van het printerstuurprogramma.	1...999 (1*)	Waarden die in het stuurprogramma zijn opgegeven, hebben altijd voorrang boven de waarden die op het bedieningspaneel zijn ingesteld.
Lege pagina's	Hiermee geeft u aan of de lege pagina's die door een toepassing zijn gegenereerd, moeten worden opgenomen in de afdruktaak.	Niet afdrukken*	Hiermee worden door een toepassing gegenereerde lege pagina's niet afgedrukt als onderdeel van een afdruktaak.
		Afdrukken	Hiermee worden door een toepassing gegenereerde lege pagina's wel afgedrukt als onderdeel van een afdruktaak.
Sorteren	Hiermee houdt u de pagina's van een afdruktaak op volgorde als u de taak meerdere malen afdrukt.	Uit*	Hiermee drukt u elke pagina van een afdruktaak zo vaak af als is opgegeven in het menu-item Exemplaren. Als u bijvoorbeeld drie pagina's wilt afdrukken en Exemplaren instelt op 2, worden de volgende pagina's afgedrukt: pagina 1, pagina 1, pagina 2, pagina 2, pagina 3, pagina 3.
		Aan	Hiermee drukt u de hele afdruktaak zo vaak af als is opgegeven in het menu-item Exemplaren. Als u bijvoorbeeld drie pagina's wilt afdrukken en Exemplaren instelt op 2, worden de volgende pagina's afgedrukt: pagina 1, pagina 2, pagina 3, pagina 1, pagina 2, pagina 3.

Printermenu's

Menuselectie	Doel	Waarden	
Scheidingspagina's	Hiermee voegt u lege scheidingspagina's in tussen afdruktaken, tussen meerdere exemplaren van een taak of tussen de pagina's van een taak.	Geen*	Hiermee voegt u geen scheidingspagina's in.
		Tussen exemplaren	Hiermee voegt u een leeg vel in tussen alle exemplaren van een afdraktaak. Als Sorteren is ingesteld op Uit, wordt een lege pagina ingevoegd tussen alle sets van afgedrukte pagina's (alle pagina's 1, alle pagina's 2, enzovoort). Als Sorteren is ingesteld op Aan, wordt een lege pagina ingevoegd na elk gesorteerd exemplaar van dezelfde afdraktaak.
		Tussen taken	Hiermee voegt u een lege pagina in tussen afdruktaken.
		Tussen pagina's	Hiermee voegt u een leeg vel in tussen alle pagina's van een afdraktaak. Dit is nuttig als u transparanten afdrukt of pagina's voor aantekeningen in een document wilt opnemen.
Bron scheidingspagina	Hiermee geeft u aan uit welke papierlade de scheidingspagina's moeten worden geladen.	Lade <x> (Lade 1*)	Hiermee haalt u de scheidingspagina's uit de opgegeven lade.
		U-lader	Hiermee selecteert u de scheidingspagina's uit de universeellader. Opmerking: U moet ook het menu-item U-lader configureren instellen op Cassette.
N/vel afdrukken	Hiermee drukt u meerdere pagina's af op één zijde van het papier. Dit wordt ook wel <i>n per vel</i> of <i>papierbesparing</i> genoemd.	Uit*	Hiermee drukt u één paginabeeld per zijde af.
		2 per vel	Hiermee drukt u twee paginabeelden per zijde af.
		3 per vel	Hiermee drukt u drie paginabeelden per zijde af.
		4 per vel	Hiermee drukt u vier paginabeelden per zijde af.
		6 per vel	Hiermee drukt u zes paginabeelden per zijde af.
		9 per vel	Hiermee drukt u negen paginabeelden per zijde af.
		12 per vel	Hiermee drukt u twaalf paginabeelden per zijde af.
		16 per vel	Hiermee drukt u zestien paginabeelden per zijde af.

Printermenu's

Menuselectie	Doel	Waarden																		
N/vel volgorde	Hiermee bepaalt u de positie van afgebeelde pagina's als er meerdere pagina's op een vel worden afgedrukt. De positie hangt af van het aantal afbeeldingen en de afdrukstand van de afbeeldingen (staand of liggend).	Horizontaal*																		
		Verticaal																		
		Staand omgekeerd																		
		Liggend omgekeerd																		
	Als u bijvoorbeeld 4 per vel selecteert in de afdrukstand staand, is het resultaat afhankelijk van de waarde die u kiest voor N/vel volgorde:																			
	Horizontale volgorde	Verticale volgorde	Omgekeerde volgorde horizontaal	Omgekeerde volgorde verticaal																
	<table border="1" style="width: 100px; height: 100px;"> <tr><td style="text-align: center;">1</td><td style="text-align: center;">2</td></tr> <tr><td style="text-align: center;">3</td><td style="text-align: center;">4</td></tr> </table>	1	2	3	4	<table border="1" style="width: 100px; height: 100px;"> <tr><td style="text-align: center;">1</td><td style="text-align: center;">3</td></tr> <tr><td style="text-align: center;">2</td><td style="text-align: center;">4</td></tr> </table>	1	3	2	4	<table border="1" style="width: 100px; height: 100px;"> <tr><td style="text-align: center;">2</td><td style="text-align: center;">1</td></tr> <tr><td style="text-align: center;">4</td><td style="text-align: center;">3</td></tr> </table>	2	1	4	3	<table border="1" style="width: 100px; height: 100px;"> <tr><td style="text-align: center;">3</td><td style="text-align: center;">1</td></tr> <tr><td style="text-align: center;">4</td><td style="text-align: center;">2</td></tr> </table>	3	1	4	2
1	2																			
3	4																			
1	3																			
2	4																			
2	1																			
4	3																			
3	1																			
4	2																			
N/vel-beeld	Hiermee bepaalt u de afdrukstand van een vel waarop meerdere pagina's worden afgedrukt.	Auto*		De printer kiest automatisch tussen de afdrukstanden staand en liggend.																
		Lange zijde		Hiermee stelt u de lange zijde van het papier in als bovenzijde (liggend).																
		Korte zijde		Hiermee stelt u de korte zijde van het papier in als bovenzijde (staand).																
N/vel-rand	Hiermee drukt u een rand af rond elk paginabeeld wanneer N/vel afdrucken wordt gebruikt.	Geen*		Hiermee drukt u geen rand af rond de afgebeelde pagina's.																
		Effen		Hiermee drukt u een effen rand af rond de afgebeelde pagina's.																
Taak nieten	Hiermee stelt u nieten in als standaard voor alle afdruktaken. Opmerking: Wordt alleen weergegeven als u een optionele finisher hebt geïnstalleerd. Opmerking: Selecteer nieten in het printerstuurprogramma als u alleen specifieke afdruktaken wilt nieten.	Uit*		Afdruktaken worden niet geniet.																
		Auto Voor Achter Dubbel		Gebaseerd op informatie vanuit het printerstuurprogramma of de toepassingssoftware wordt elke afdraktaak geniet.																
Perforeren	Hiermee perforereert u het papier aan de zijkant. Opmerking: Wordt alleen weergegeven als u een optionele finisher hebt geïnstalleerd.	Uit*		Afdruktaken worden niet geperforeerd.																
		Aan		Hiermee laat u alle afdruktaken perforeren.																
Perforatiemodus	Hiermee perforereert u het papier aan de zijkant. Opmerking: Wordt alleen weergegeven als u een optionele finisher hebt geïnstalleerd.	2 3*		Wordt alleen weergegeven als u een finisher voor 3 perforaties hebt geïnstalleerd.																
		2 4*		Wordt alleen weergegeven als u een finisher voor 4 perforaties hebt geïnstalleerd.																

Printermenu's

Menuselectie	Doel	Waarden	
Pagina's verschuiven	Hiermee vershuift u de uitvoer van elke afdraktaak of elk exemplaar van een afdraktaak, zodat de documenten die in de uitvoerlade van de finisher zijn gestapeld, eenvoudiger zijn te scheiden. Opmerking: Wordt alleen weergegeven als u een optionele finisher hebt geïnstalleerd.	Geen*	Hiermee stapelt u alle vellen direct boven op elkaar.
		Tussen exemplaren	Hiermee vershuift u elk exemplaar van een afdraktaak.
		Tussen taken	Hiermee vershuift u elke afdraktaak.

Menu Kwaliteit

Gebruik deze menuselectie om instellingen te wijzigen die van invloed zijn op de afdrukkwaliteit en waarmee toner kan worden bespaard.

Menuselectie	Doel	Waarden	
Afdrukresolutie	Hiermee selecteert u de resolutie van afgedrukte uitvoer.	600 dpi 1200 dpi 2400 Image Q*	
Tonerintensiteit	Hiermee maakt u afdrucken lichter of donkerder en bespaart u toner.	1–10	8* is de standaardinstelling. Selecteer een lager cijfer om de afdruk lichter te maken of om toner te besparen.
Helderheid	Hiermee past u de grijswaarden van de afgedrukte objecten aan.	-6 – +6	0* is de standaardinstelling.
Contrast	Hiermee past u het contrast van de afgedrukte objecten aan.	0–5	0* is de standaardinstelling.

Menu Extra

Gebruik deze menuselectie om printerinstellingen te wijzigen, taken te verwijderen, printerhardware te installeren en problemen met de printer op te lossen.

Menuselectie	Doel	Waarden	
Fabrieksinstellingen	Hiermee stelt u de printerinstellingen opnieuw in op hun fabriekswaarden.	Niet herstellen*	De gebruikersinstellingen blijven van kracht.
		Nu herstellen	Alle menu-items worden opnieuw ingesteld op de fabriekswaarden met uitzondering van: <ul style="list-style-type: none"> Taal op display Alle instellingen in het menu Parallel, Serieel, Netwerk en USB. Bronnen in het optionele flash-geheugen of op de vaste schijf worden niet verwijderd. Opmerking: Alle bronnen (lettertypen, macro's en symbolensets) die in het printergeheugen (RAM) zijn gedownload, worden verwijderd.
Wachttaken verwijd.	Hiermee verwijdert u beveiligde taken en Wachttaken van de vaste schijf van de printer.	Vertrouwelijk In wachtstand Niet teruggezet Alle	Als u een menuwaarde selecteert, is dat alleen van invloed op de taken die zich in de printer bevinden. Bladwijzers, taken op apparaten met USB-flashgeheugen en andere typen wachttaken worden niet beïnvloed.

Printermenu's

Menuselectie	Doel	Waarden	
Flash formatteren	Hiermee formateert u het flash-geheugen. Waarschuwing: Zet de printer niet uit als het flash-geheugen wordt geformatteerd.	Ja	Hiermee verwijdert u alle gegevens uit het flash-geheugen en maakt u dit gereed voor ontvangst van nieuwe bronnen.
		Nee*	Hiermee annuleert u het verzoek om het flash-geheugen te formatteren. De huidige bronnen blijven in het flash-geheugen staan.
Flash defragmenteren	Hiermee haalt u verloren opslagruimte terug van bronnen die zijn verwijderd van het flash-geheugen. Waarschuwing: Zet de printer niet uit tijdens de defragmentatie van het flash-geheugen.	Ja	Hiermee brengt u alle bronnen over van het flash-geheugen naar het printergeheugen en formateert vervolgens het flashgeheugen. Nadat het flash-geheugen is geformatteerd, worden de bronnen opnieuw in het flash-geheugen geladen.
		Nee*	Hiermee annuleert u het verzoek om het flash-geheugen te defragmenteren.
Schijf formatteren	Hiermee formateert u de vaste schijf in de printer. Waarschuwing: Zet de printer niet uit tijdens het formatteren van de vaste schijf.	Ja	Hiermee verwijdert u alle gegevens op de vaste schijf en maakt u deze gereed voor ontvangst van nieuwe bronnen.
		Nee*	Hiermee annuleert u het verzoek om de vaste schijf te formatteren. De huidige bronnen blijven op de schijf staan.
Takenloggegevens	Hiermee drukt u een lijst met statistieken af van alle taken op de vaste schijf of alle statistieken van de schijf verwijderen.	Afdrukken	Hiermee drukt u alle statistieken over de recentste afdruktaken af.
		Wissen	Hiermee verwijdert u alle taakstatistieken van de vaste schijf.
Hex Trace	Helpt bij het opsporen van de bron van een afdrukprobleem.	Inschakelen	Als Hex Trace is geactiveerd, worden alle gegevens die naar de printer worden gestuurd zowel in een hexadecimale weergave als in een tekenweergave afgedrukt. Besturingscodes worden niet uitgevoerd. Opmerking: Als u Hex Trace weer wilt verlaten, schakelt u de printer uit of stelt u in het menu Taak de printer opnieuw in.
Dekkingsindicatie	Geeft een schatting van het dekkingspercentage voor zwarte toner op elke pagina. Deze schatting wordt op de pagina afgedrukt.	Uit*	Het dekkingspercentage wordt niet afgedrukt.
		Aan	Het geschatte dekkingspercentage wordt wel afgedrukt.
LCD-contrast	Hiermee past u het contrast op het display van het bedieningspaneel aan.	1–10	5* is de standaardinstelling. Bij een hogere waarde wordt het display lichter en bij een lagere waarde donkerder.
LCD-helderheid	Hiermee past u de helderheid op het display van het bedieningspaneel aan.	1–10	5* is de standaardinstelling. Bij een hogere waarde wordt het display helderder en bij een lagere waarde minder helder.

Menu PDF

Gebruik deze menuselectie om de printerinstellingen te wijzigen die van invloed zijn op PDF-taken.

Menuselectie	Doel	Waarden	
Formt passend maken	Hiermee past u de inhoud van een pagina aan het formaat van het geselecteerde afdrukmetaal aan.	Ja Nee*	Ja – Hiermee schaaft u de pagina zodat deze op het geselecteerde afdrukmetaal past. Nee* – Hiermee schaaft u de pagina niet. Afgedrukte tekst of afbeeldingen worden bijgesneden als zij groter zijn dan het geselecteerde afdrukmetaal.
Aantekeningen	Hiermee geeft u op of u aantekeningen in het PDF-bestand wilt afdrucken.	Niet afdrucken* Afdrukken	Niet afdrucken* – PDF-aantekeningen worden niet afgedrukt. Afdrukken – PDF-aantekeningen worden afgedrukt.

Menu PostScript

Gebruik deze menuselectie om printerinstellingen te wijzigen die alleen van invloed zijn op afdruktaken waarbij de PostScript-printertaal wordt gebruikt.

Menuselectie	Doel	Waarden	
PS-fout afdrucken	Hiermee drukt u een analysepagina af als een PostScript-emulatiefout is opgetreden.	Uit*	Hiermee verwijdert u de afdraktaak zonder een foutbericht af te drucken.
		Aan	Hiermee drukt u een foutbericht af en verwijdert u de afdraktaak.
Voorkeurslettertype	Hiermee bepaalt u waar de printer het eerst naar het gewenste lettertype zoekt. Opmerking: Voorkeurslettertype wordt alleen weergegeven als een geformatteerde vaste schijf of een geformatteerd flash-geheugen in de printer is geïnstalleerd. Deze mag niet beveiligd zijn tegen lezen/schrijven of schrijven en de Buffergrootte mag niet zijn ingesteld op 100%.	Intern*	De printer zoekt eerst in het geheugen naar het gewenste lettertype en daarna in het flash-geheugen of op de vaste schijf.
		Flash/schijf	De printer zoekt eerst op de vaste schijf en in het flash-geheugen naar het gewenste lettertype en daarna in het printergeheugen.

Menu PCL Emul

Gebruik deze menuselectie om printerinstellingen te wijzigen die alleen van invloed zijn op afdruktaken waarbij de PCL-printertaal wordt gebruikt.

Menuselectie	Doel	Waarden	
Lettertypebron	Hiermee bepaalt u welke lettertypen worden weergegeven in het menu-item Lettertypenaam.	Intern*	Hiermee geeft u alle interne lettertypen weer die in de fabriek in het RAM van de printer zijn geladen.
		Schijf	Hiermee geeft u alle lettertypen weer die op de vaste schijf van de printer zijn opgeslagen.
		Flash	Hiermee geeft u alle lettertypen in het flash-geheugen weer.
		Laadbaar	Hiermee geeft u alle lettertypen weer die vanuit andere bronnen in het RAM zijn geladen.
		Alle	Hiermee geeft u alle beschikbare lettertypen uit alle bronnen weer.
Lettertypenaam	Hiermee kiest u een lettertype uit de opgegeven lettertypebron.	R0 Courier*	De lettertypenaam en de lettertype-ID van alle lettertypen in de geselecteerde lettertypebron worden weergegeven. De afkorting van de naam van de lettertypebron is R voor Intern, F voor Flash, K voor Schijf en D voor Laadbaar.
Symbolenset	Hiermee kiest u een symbolenset voor een geselecteerde lettertypenaam.	10U PC-8* (VS) (land- en regiospecifieke fabriekswaarden)	Een symbolenset is een set alfabetische en numerieke tekens, interpunctietekens en speciale symbolen die worden gebruikt als u in een bepaald lettertype afdrukt. Symbolensets ondersteunen de verschillende vereisten voor talen of specifieke toepassingen, zoals wiskundige symbolen voor wetenschappelijke teksten. Alleen symbolensets die worden ondersteund door de geselecteerde lettertypenaam, worden weergegeven.
		12U PC-850* (niet-VS) (land- en regiospecifieke fabriekswaarden)	

Printermenu's

Menuselectie	Doel	Waarden	
Instellingen voor PCL-emulatie	Hiermee wijzigt u de puntgrootte van schaalbare typografische lettertypen.	Puntgrootte: 1,00–1008,00 (12*)	Puntgrootte heeft betrekking op de hoogte van de tekens in het lettertype. Eén punt is ongeveer gelijk aan 0,35 mm. U kunt voor de puntgrootte een waarde selecteren tussen 1 en 1008 punten, in veelvoud van 0,25 punten. Opmerking: De puntgrootte wordt alleen weergegeven voor typografische lettertypen.
	Hiermee geeft u de lettertypepitch op voor schaalbare lettertypen met een vaste tekenafstand (monogespateerd).	Pitch: 0,08–100,00 (10*)	Pitch heeft betrekking op het aantal niet-proportionele tekens per inch (in horizontale richting). U kunt een pitch selecteren met een waarde tussen 0,08 en 100 tekens per inch (cpi, characters per inch), in veelvoud van 0,01 cpi. Voor niet-schaalbare, monogespateerde lettertypen wordt de pitch wel weergegeven, maar kunt u deze niet wijzigen. Opmerking: De pitch wordt alleen weergegeven voor vaste (monogespateerde) lettertypen.
	Hiermee geeft u op in welke stand de tekst en afbeeldingen op de pagina worden afgedrukt.	Afdrukstand: Staand* Liggend	Hiermee drukt u de tekst en afbeeldingen evenwijdig aan de korte zijde van het papier af. Hiermee drukt u de tekst en afbeeldingen evenwijdig aan de lange zijde van het papier af.
	Hiermee bepaalt u het aantal regels dat per pagina wordt afgedrukt.	Regels per pagina 1–255 60* (VS) 64* (niet-VS)	De ruimte tussen de regels (verticale regelafstand) wordt automatisch ingesteld op basis van de instellingen voor regels/pagina, papierformaat en afdrukstand. Selecteer het juiste papierformaat en de juiste afdrukstand voordat u het aantal regels per pagina instelt.
	Hiermee selecteert u de breedte van de logische pagina op A4-papier.	A4-breedte: 198 mm* 203 mm	Opmerking: Met de instelling voor 203 mm wordt de logische pagina breed genoeg om tachtig 10-pitch tekens af te drukken.
	Hiermee geeft u op of de printer automatisch een harde return moet geven na de opdracht om naar een nieuwe regel te gaan.	Automatisch HR na NR: Uit* Aan	Uit – De printer voert geen harde return uit na de opdracht voor een nieuwe regel. Aan – De printer voert een harde return uit na de opdracht voor een nieuwe regel.
	Hiermee geeft u op of de printer automatisch op een nieuwe regel moet beginnen na een opdracht voor een harde return.	Automatisch NR na HR: Uit* Aan	Uit – De printer voert geen nieuwe regel uit na de opdracht voor een harde return. Aan – De printer voert een nieuwe regel uit na de opdracht voor een harde return.

Printermenu's

Menuselectie	Doel	Waarden	
Lade-nr. wijzigen	<p>Hiermee configureert u de printer zodanig dat deze werkt met printerstuurprogramma's of toepassingen die andere laden als papierbron hebben gedefinieerd.</p> <p>Opmerking: Raadpleeg de <i>Technical Reference</i> voor meer informatie over het toewijzen van nummers aan bronnen.</p>	Waarde U-lader: Uit* Geen 0–199	<p>Uit – De printer gebruikt de fabrieksinstellingen voor de papierbron.</p> <p>Geen – De papierbron negeert de opdracht voor het selecteren van de papierinvoer.</p> <p>0–199 – Selecteer een numerieke waarde als u een aangepaste waarde wilt toewijzen aan een papierbron.</p>
		Waarde lade [x]: Uit* Geen 0–199	<p>Uit – De printer gebruikt de fabrieksinstellingen voor de papierbron.</p> <p>Geen – De papierbron negeert de opdracht voor het selecteren van de papierinvoer.</p> <p>0–199 – Selecteer een numerieke waarde als u een aangepaste waarde wilt toewijzen aan een papierbron.</p>
		Waarde handinv: Uit* Geen 0–199	<p>Uit – De printer gebruikt de fabrieksinstellingen voor de papierbron.</p> <p>Geen – De papierbron negeert de opdracht voor het selecteren van de papierinvoer.</p> <p>0–199 – Selecteer een numerieke waarde als u een aangepaste waarde wilt toewijzen aan een papierbron.</p>
		Waarde env. (handm.): Uit* Geen 0–199	<p>Uit – De printer gebruikt de fabrieksinstellingen voor de papierbron.</p> <p>Geen – De papierbron negeert de opdracht voor het selecteren van de papierinvoer.</p> <p>0–199 – Selecteer een numerieke waarde als u een aangepaste waarde wilt toewijzen aan een papierbron.</p>
		Fabrieksinstelling	Hiermee wordt de fabrieksinstelling weergegeven voor elke papierbron.
		Std.instell. herstellen	Selecteer Ja om alle ladetoewijzingen weer op de fabriekswaarden in te stellen.

Menu HTML

Deze menuselectie wordt gebruikt om de HTML-instellingen voor de printer te wijzigen.

Menuselectie	Doel	Waarden	
Lettertypenaam	Hiermee stelt u het standaardlettertype voor HTML-documenten in. Opmerking: Times wordt gebruikt in HTML-documenten waarin geen lettertype wordt opgegeven.	Albertus MT Antique Olive Apple Chancery Arial MT Avant Garde Bodoni Bookman Chicago Clarendon Cooper Black Copperplate Coronet Courier Eurostile Garamond Geneva Gill Sans Goudy Helvetica Hoefler Text Intl CG Times Intl Courier	Intl Univers Joanna MT Letter Gothic Lubalin Graph Marigold MonaLisa Recut Monaco New CenturySbk New York Optima Oxford Palatino StempelGaramnd Taffy Times TimesNewRoman Univers Zapf Chancery
Lettertypegrootte	Hiermee stelt u de standaardlettertypegrootte voor HTML-documenten in.	1 pt–255 pt (12 pt*)	U kunt voor de puntgrootte een waarde selecteren tussen 1 en 255 punten, in stappen van 1 punt.
Schalen	Hiermee stelt u het standaardlettertype voor HTML-documenten in.	1%–400% (100%*)	U kunt voor de schaalgrootte een waarde selecteren tussen 1 en 100%, in stappen van 1%.
Afdrukstand	Hiermee stelt u de afdrukstand voor HTML-documenten in.	Staand* Liggend	Staand* – Hiermee drukt u de tekst en afbeeldingen evenwijdig aan de korte zijde van het papier af. Liggend – Hiermee drukt u de tekst en afbeeldingen evenwijdig aan de lange zijde van het papier af.
Margegrootte	Hiermee stelt u de paginamarge voor HTML-documenten in.	8 mm–255 mm (19 mm*)	U kunt voor de marge een waarde instellen tussen 8 en 255 mm, in stappen van 1 mm.
Achtergronden	Hiermee geeft u op of u achtergronden in HTML-documenten wilt afdrukken.	Afdrukken* Niet afdrukken	Afdrukken* – Hiermee worden HTML-achtergronden afgedrukt. Niet afdrukken – Hiermee worden HTML-achtergronden niet afgedrukt.

Menu Afbeelding

Deze menuselectie wordt gebruikt om het formaat of de afdrukstand van een afgedrukte afbeelding te wijzigen of om een afgedrukte afbeelding om te keren.

Menuselectie	Doel	Waarden	
Autom. aanpassen	Hiermee selecteert u optimale waarden voor papierformaat, schaling en afdrukstand.	Aan* Uit	Opmerking: Als deze optie wordt ingesteld op Aan, wordt de instelling voor de schaling genegeerd en kan de instelling voor de afdrukstand voor sommige afbeeldingen worden genegeerd.
Omkeren	Hiermee keert u tweekleurige monochrome afbeeldingen om.	Aan Uit*	Opmerking: Geldt niet voor GIF of JPEG.
Schaling	Hiermee schaaft u de afbeelding zodat deze past op het afdrukmetaal.	Linkerbvnhoeke verank. Meest gelijkend* Midden verankeren Hgte/breedte passend Aanpassen aan hoogte Aanpassen breedte	Opmerking: Als de instelling Autom. aanpassen is ingesteld op Aan, wordt Schaling automatisch ingesteld op Meest gelijkend.
Afdrukstand	Hiermee stelt u de afdrukstand van een afbeelding in.	Staan* Liggend Staan omgekeerd Liggend omgekeerd	Staan* – Hiermee drukt u de tekst en afbeeldingen evenwijdig aan de korte zijde van het papier af. Liggend – Hiermee drukt u de tekst en afbeeldingen evenwijdig aan de lange zijde van het papier af.

Beveiliging

Deze menuselectie wordt gebruikt om beveiligingsniveaus in te stellen voor individuele afdruktaken waarvoor een PIN-code is vereist en waarbij een geïnstalleerde vaste schijf wordt beveiligd.

Menuselectie	Doel	Waarden	
Max. ongeldige PIN	Hiermee beperkt u het aantal keren dat een ongeldige PIN-code kan worden ingevoerd.	Uit* 2 3 4 5 6 7 8 9 10	<ul style="list-style-type: none"> Deze menuselectie wordt alleen weergegeven als er een optionele vaste schijf is geïnstalleerd. In de printer wordt een aantal opeenvolgende keren geteld dat een ongeldige PIN-code wordt ingevoerd voor een gebruikersnaam. Wanneer de limiet is bereikt, worden de taken voor de desbetreffende gebruikersnaam verwijderd.
Vervaltijd taak	Hiermee beperkt u de duur dat een beveiligde taak in de printer blijft staan voordat de taak wordt verwijderd.	Uit* 1 uur 4 uur 24 uur 1 week	

Netwerkpoorten

TCP/IP

Deze menuselectie wordt gebruikt om de TCP/IP-instellingen (Transmission Control Protocol/Internet Protocol) te bekijken of te wijzigen.

Opmerking: Dit menu wordt niet weergegeven bij modellen zonder netwerkondersteuning.

Menuselectie	Doel	Waarden	
TCP/IP	Hiermee stelt u de netwerkoctie in op TCP/IP (Transmission Control Protocol/Internet Protocol) Opmerking: Dit menu wordt niet weergegeven bij modellen zonder netwerkondersteuning.	Inschakelen	Aan* Uit
		Hostnaam weergeven	Alleen bekijken
		Adres	IP-adres met 4 velden
		Netmasker	
		Gateway	
		DHCP inschakelen	Aan* Uit
		RARP inschakelen	
		BOOTP inschakelen	
		AutoIP	
		FTP/TFTP inschakelen	
		HTTP-server ingeschk.	
		WINS-serveradres	IP-adres met 4 velden
		DNS-serveradres	

IPv6

Gebruik deze menuselectie om de IPv6-instellingen te bekijken of wijzigen.

Opmerking: Dit menu wordt niet weergegeven bij modellen zonder netwerkondersteuning.

Menuselectie	Doel	Waarden	
IPv6	Hiermee stelt u het netwerk in op IPv6 (Internet Protocol versie 6).	IPv6 inschakelen	Ja* Nee
		Hostnaam weergeven	Alleen bekijken
		Adres weergeven	
		Routeradres weergeven	
		Schakel DHCPv6 in	Ja* Nee

Standaardnetwerk en Netwerk <x>

Gebruik deze menuselectie om de instellingen te wijzigen van taken die via een netwerkpoort worden verstuurd (Standaardnetwerk of Netwerk <x>).

Menuselectie	Doel	Waarden	
PCL SmartSwitch	Hiermee configureert u de printer zo dat deze automatisch overschakelt op PCL-emulatie als dit door een afdruktaak op de netwerkpoort wordt vereist, ongeacht de standaardprintertaal.	Aan*	De printer controleert de gegevens op de netwerkinterface en selecteert PCL-emulatie als dit de vereiste printertaal is.
		Uit	De printer controleert de binnenkomende gegevens niet. De printer gebruikt PostScript-emulatie om de taak te verwerken als PS SmartSwitch is ingesteld op Aan. Als PS SmartSwitch is ingesteld op Uit, gebruikt de printer de standaardprintertaal.
PS SmartSwitch	Hiermee configureert u de printer zo dat deze automatisch overschakelt op PostScript-emulatie als dit door een afdruktaak op de netwerkpoort wordt vereist, ongeacht de standaardprintertaal.	Aan*	De printer controleert de gegevens op de netwerkinterface en selecteert PostScript-emulatie als dit de vereiste printertaal is.
		Uit	De printer controleert de binnenkomende gegevens niet. De printer gebruikt PCL-emulatie om de taak te verwerken als PCL SmartSwitch is ingesteld op Aan. Als PCL SmartSwitch is ingesteld op Uit, gebruikt de printer de standaard printertaal.
NPA-modus	Hiermee geeft u aan of de printer de speciale verwerking voor bidirectionele communicatie uitvoert, zoals gedefinieerd in de specificaties van het NPA-protocol (Network Printing Alliance). Opmerking: Als u dit menu-item wijzigt, wordt de printer automatisch opnieuw ingesteld.	Uit	De printer past geen NPA-verwerking toe.
		Auto*	De printer controleert welke indeling de gegevens hebben. Als de binnenkomende gegevens niet uit NPA-pakketten bestaat, wordt de informatie als niet-NPA aan de printer doorgegeven.
Netwerkbuffer	Hiermee configureert u de grootte van de netwerkinvoerbuffer. Opmerking: Als u de waarde voor Netwerkbuffer wijzigt, wordt de printer automatisch opnieuw ingesteld.	Auto*	De printer berekent automatisch de grootte van de netwerkbuffer (aanbevolen instelling).
		3K tot maximum toegestane grootte (in stappen van 1k)	De gebruiker geeft de grootte van de netwerkbuffer op. De maximumgrootte hangt af van de hoeveelheid geheugen in de printer, de grootte van de andere koppelingsbuffers en of u het menu-item Bronnen opslaan hebt ingesteld op Aan of Uit. Als u het bereik van de netwerkbuffer wilt maximaliseren, kunt u de parallele buffer, de seriebuffer en de USB-buffer uitschakelen of kleiner maken.
Taken in buffer	Hiermee slaat u afdruktaken tijdelijk op de vaste schijf van de printer op voordat deze worden afgedrukt. Opmerking: Als u dit menu-item wijzigt, wordt de printer automatisch opnieuw ingesteld.	Uit*	Hiermee slaat u geen taken op in de buffer op de vaste schijf.
		Aan	Hiermee slaat u afdruktaken op in de buffer op de vaste schijf.
		Auto	Hiermee slaat u afdruktaken alleen op in de buffer als de printer bezig is met de verwerking van gegevens uit een andere invoerpoort.

Printermenu's

Menuselectie	Doel	Waarden	
Mac binair PS	Hiermee configureert u de printer voor de verwerking van binaire PostScript-afdruktaken voor Macintosh.	Aan	De printer verwerkt ruwe binaire PostScript-afdruktaken die afkomstig zijn van Macintosh-computers. Opmerking: Door deze instelling worden afdruktaken die afkomstig zijn van een Windows-pc, vaak niet goed afgedrukt.
		Uit	De printer filtert PostScript-afdruktaken met een standaardprotocol.
		Auto*	De printer verwerkt afdruktaken van zowel Macintosh- als Windows-computers.

Standaard USB en USB <x>

In het menu USB kunt u de printerinstellingen wijzigen voor een USB-poort (Universal Serial Bus) (USB <x>).

Menuselectie	Doel	Waarden	
PCL SmartSwitch	Hiermee configureert u de printer zo dat deze automatisch overschakelt op PCL-emulatie als dit door een afdruktaak op de USB-poort wordt vereist, ongeacht de standaardprintertaal.	Aan*	De printer controleert de gegevens op de USB-poort en selecteert PCL-emulatie als dit de vereiste printertaal is.
		Uit	De printer controleert de binnenkomende gegevens niet. De printer gebruikt PostScript-emulatie om de taak te verwerken als PS SmartSwitch is ingesteld op Aan. Als PS SmartSwitch is ingesteld op Uit, gebruikt de printer de standaardprintertaal.
PS SmartSwitch	Hiermee configureert u de printer zo dat deze automatisch overschakelt op PostScript-emulatie als dit door een afdruktaak op de USB-poort wordt vereist, ongeacht de standaardprintertaal.	Aan*	De printer controleert de gegevens op de USB-interface en selecteert PostScript-emulatie als dit de vereiste printertaal is.
		Uit	De printer controleert de binnenkomende gegevens niet. De printer gebruikt PCL-emulatie om de taak te verwerken als PCL SmartSwitch is ingesteld op Aan. Als PCL SmartSwitch is ingesteld op Uit, gebruikt de printer de standaard printertaal.
NPA-modus	Hiermee geeft u aan of de printer de speciale verwerking voor bidirectionele communicatie uitvoert, zoals gedefinieerd in de specificaties van het NPA-protocol (Network Printing Alliance). Opmerking: Als u dit menu-item wijzigt, wordt de printer automatisch opnieuw ingesteld.	Uit	De printer past geen NPA-verwerking toe.
		Aan	Alle gegevens die door de printer worden ontvangen, moeten worden aangeboden in NPA-pakketten. Alle gegevens die niet in pakketvorm worden ontvangen, worden als ongeldig geweigerd.
		Auto*	De printer controleert welke indeling de gegevens hebben. Als de binnenkomende gegevens niet uit NPA-pakketten bestaat, wordt de informatie als niet-NPA aan de printer doorgegeven.

Printermenu's

Menuselectie	Doel	Waarden	
USB-buffer	Hiermee configureert u de grootte van de USB-invoerbuffer. Opmerking: Als u de waarde voor USB-buffer wijzigt, wordt de printer automatisch opnieuw ingesteld.	Uitgeschakeld	De taakbuffer wordt uitgeschakeld. Afdruktaken die al in de schijfbuffer zijn opgenomen, worden afgedrukt voordat het normaal verwerken van nieuwe afdruktaken wordt hervat.
		Auto*	De printer berekent automatische de grootte van de USB-buffer (aanbevolen instelling).
		3K tot maximum toegestane grootte	De gebruiker geeft de grootte van de USB-buffer op. De maximumgrootte hangt af van de hoeveelheid geheugen in de printer, de grootte van de andere koppelingbuffers en of u het menu-item Bronnen opslaan hebt ingesteld op Aan of Uit. Als u het bereik van de USB-buffer wilt maximaliseren, kunt u de parallele buffer, de serie- en de netwerkbuffer uitschakelen of kleiner maken.
Taken in buffer	Hiermee slaat u afdruktaken tijdelijk op de vaste schijf van de printer op voordat deze worden afgedrukt. Opmerking: Als u de waarde voor Taken in buffer wijzigt, wordt de printer automatisch opnieuw ingesteld.	Uit*	Hiermee slaat u geen afdruktaken op in de buffer op de vaste schijf.
		Aan	Hiermee slaat u afdruktaken op in de buffer op de vaste schijf.
		Auto	Hiermee slaat u afdruktaken alleen op in de buffer als de printer bezig is met de verwerking van gegevens uit een andere invoerpoort.
Mac binair PS	Hiermee configureert u de printer voor de verwerking van binaire PostScript-afdruktaken voor Macintosh.	Uit	De printer verwerkt ruwe binaire PostScript-afdruktaken die afkomstig zijn van Macintosh-computers. Opmerking: Door deze instelling worden afdruktaken die afkomstig zijn van een Windows-pc, vaak niet goed afgedrukt.
		Aan	De printer filtert PostScript-afdruktaken met een standaardprotocol.
		Auto*	De printer verwerkt afdruktaken van zowel Macintosh- als Windows-computers.
ENA-adres	Hiermee stelt u het ENA-adres van de USB-poort in.	IP-adres met 4 velden	Wordt alleen weergegeven als een ENA is aangesloten via de USB-poort.
ENA-netmasker	Hiermee stelt u het ENA-netmasker van de USB-poort in.		
ENA-gateway	Hiermee stelt u de ENA-gateway van de USB-poort in.		

Parallel en Parallel <x>

Gebruik deze menuselectie om de printerinstellingen te wijzigen van taken die via een parallelle poort worden verstuurd (Standaard parallel of Parallel <x>).

Menuselectie	Doel	Waarden	
PCL SmartSwitch	Hiermee configureert u de printer zo dat deze automatisch overschakelt op PCL-emulatie als dit door een afdruktaak op de parallelle poort wordt vereist, ongeacht de standaardprintertaal.	Aan*	De printer controleert de gegevens op de parallelle interface en selecteert PCL-emulatie als dit de vereiste printertaal is.
		Uit	De printer controleert de binnenkomende gegevens niet. De printer gebruikt PostScript-emulatie om de taak te verwerken als PS SmartSwitch is ingesteld op Aan. Als PS SmartSwitch is ingesteld op Uit, gebruikt de printer de standaardprintertaal.
PS SmartSwitch	Hiermee configureert u de printer zo dat deze automatisch overschakelt op PostScript-emulatie als dit door een afdruktaak op de parallelle poort wordt vereist, ongeacht de standaardprintertaal.	Aan*	De printer controleert de gegevens op de parallelle interface en selecteert PostScript-emulatie als dit de vereiste printertaal is.
		Uit	De printer controleert de binnenkomende gegevens niet. De printer gebruikt PCL-emulatie om de taak te verwerken als PCL SmartSwitch is ingesteld op Aan. Als PCL SmartSwitch is ingesteld op Uit, gebruikt de printer de standaardprintertaal.
NPA-modus	Hiermee geeft u aan of de printer de speciale verwerking voor bidirectionele communicatie uitvoert, zoals gedefinieerd in de specificaties van het NPA-protocol (Network Printing Alliance). Opmerking: Als u dit menu-item wijzigt, wordt de printer automatisch opnieuw ingesteld.	Aan	Alle gegevens die door de printer worden ontvangen, moeten worden aangeboden in NPA-pakketten. Alle gegevens die niet in pakketvorm worden ontvangen, worden als ongeldig geweigerd.
		Uit	De printer past geen NPA-verwerking toe.
		Auto*	De printer controleert welke indeling de gegevens hebben. Als de binnenkomende gegevens niet uit NPA-pakketten bestaat, wordt de informatie als niet-NPA aan de printer doorgegeven.
Parallelbuffer	Hiermee configureert u de grootte van de parallelle invoerbuffer. Opmerking: Als u dit menu-item wijzigt, wordt de printer automatisch opnieuw ingesteld.	Uitgeschakeld	Schakelt de taakbuffer uit. Afdruktaken die al in de schijfbuffer zijn opgenomen, worden afgedrukt voordat het normaal verwerken van nieuwe afdruktaken wordt hervat.
		Auto*	De printer berekent automatische de grootte van de parallelbuffer (aanbevolen instelling).
		3K tot maximum toegestane grootte	De gebruiker geeft de grootte van de parallelbuffer op. De maximumgrootte hangt af van de hoeveelheid geheugen in de printer, de grootte van de andere koppelingsbuffers en of u het menu-item Bronnen opslaan hebt ingesteld op Aan of Uit. Als u het bereik voor de parallelbuffer wilt maximaliseren, kunt u de serie- en USB-buffer uitschakelen of kleiner maken.

Printermenu's

Menuselectie	Doel	Waarden	
Taken in buffer	Hiermee slaat u afdruktaken tijdelijk op de vaste schijf van de printer op voordat deze worden afgedrukt. Opmerking: Als u dit menu-item wijzigt, wordt de printer automatisch opnieuw ingesteld.	Uit*	Hiermee slaat u geen afdruktaken op in de buffer op de vaste schijf.
		Aan	Hiermee slaat u afdruktaken op in de buffer op de vaste schijf.
		Auto	Hiermee slaat u afdruktaken alleen op in de buffer als de printer bezig is met de verwerking van gegevens uit een andere invoerpoort.
Status Uitgebreid	Hiermee schakelt u bidirectionele communicatie via de parallele interface in.	Uit	Schakelt onderhandeling op de parallele poort uit.
		Aan*	Schakelt bidirectionele communicatie via de parallele interface in.
Protocol	Hiermee geeft u een protocol op voor de parallele interface.	Standaard	Kan een aantal problemen met de parallele interface oplossen.
		Fastbytes*	Biedt compatibiliteit met de meeste parallele interface-implementaties (aanbevolen instelling).
INIT honoreren	Hiermee stelt u vast of de printer hardware-initialisatieverzoeken van de computer honoreert. De computer doet een initialisatieverzoek door het INIT-sigitaal op de parallele interface te activeren. Veel computers activeren het INIT-sigitaal telkens opnieuw als de computer wordt aan- of uitgezet.	Uit*	De printer honoreert geen hardware-initialisatieverzoeken van de computer.
		Aan	De printer honoreert hardware-initialisatieverzoeken van de computer.
Parallele modus 2	Hiermee bepaalt u hoe de gegevens van de parallele poort worden gesampled aan de voor- of achterkant van de strobe.	Aan*	Hiermee samplet u gegevens op de parallele poort aan de voorkant van de strobe.
		Uit	Hiermee samplet u gegevens op de parallele poort aan de achterkant van de strobe.
Mac binair PS	Hiermee configureert u de printer voor de verwerking van binaire PostScript-afdruktaken voor Macintosh.	Aan	De printer verwerkt ruwe binaire PostScript-afdruktaken die afkomstig zijn van Macintosh-computers. Opmerking: Door deze instelling worden afdruktaken die afkomstig zijn van een Windows-pc, vaak niet goed afgedrukt.
		Uit	De printer filtert PostScript-afdruktaken met een standaardprotocol.
		Auto*	De printer verwerkt afdruktaken van zowel Macintosh- als Windows-computers.

Serieel <x>

Gebruik deze menuselectie om printerinstellingen te wijzigen die van invloed zijn op afdruktaken die naar de printer worden verzonden via een optionele parallelle poort.

Menuselectie	Doel	Waarden	
PCL SmartSwitch	Hiermee configureert u de printer zo dat deze automatisch overschakelt op PCL-emulatie als dit door een afdruktaak op de seriële poort wordt vereist, ongeacht de standaardprintertaal.	Aan* Uit	<p>Aan* – De printer controleert de gegevens op de seriële interface en selecteert PCL-emulatie als dit de vereiste printertaal is.</p> <p>Uit – De printer controleert de binnenkomende gegevens niet. De printer gebruikt PostScript-emulatie om de taak te verwerken als PS SmartSwitch is ingesteld op Aan. Als PS SmartSwitch is ingesteld op Uit, gebruikt de printer de standaardprintertaal.</p>
PS SmartSwitch	Hiermee configureert u de printer zo dat deze automatisch overschakelt op PostScript-emulatie als dit door een afdruktaak op de seriële poort wordt vereist, ongeacht de standaardprintertaal.	Aan* Uit	<p>Aan* – De printer controleert de gegevens op de seriële interface en selecteert PostScript-emulatie als dit de vereiste printertaal is.</p> <p>Uit – De printer controleert de binnenkomende gegevens niet. De printer gebruikt PCL-emulatie om de taak te verwerken als PCL SmartSwitch is ingesteld op Aan. Als PCL SmartSwitch is ingesteld op Uit, gebruikt de printer de standaardprintertaal.</p>
NPA-modus	<p>Hiermee geeft u aan of de printer de speciale verwerking voor bidirectionele communicatie uitvoert, zoals gedefinieerd in de specificaties van het NPA-protocol (Network Printing Alliance).</p> <p>Opmerking: Als u dit menu-item wijzigt, wordt de printer automatisch opnieuw ingesteld.</p>	Aan	Alle gegevens die door de printer worden ontvangen, moeten worden aangeboden in NPA-pakketten. Alle gegevens die niet in pakketvorm worden ontvangen, worden als ongeldig geweigerd.
		Uit	De printer past geen NPA-verwerking toe.
		Auto*	De printer controleert welke indeling de gegevens hebben. Als de binnenkomende gegevens niet uit NPA-pakketten bestaat, wordt de informatie als niet-NPA aan de printer doorgegeven.
Seriële buffer	<p>Hiermee configureert u de grootte van de seriële invoerbuffer.</p> <p>Opmerking: Als u de waarde voor Seriële buffer wijzigt, wordt de printer automatisch opnieuw ingesteld.</p>	Uitgeschakeld	Schakelt de taakbuffer uit. Afdruktaken die al in de schijfbuffer zijn opgenomen, worden afgedrukt voordat het normaal verwerken van nieuwe afdruktaken wordt hervat.
		Auto*	De printer berekent automatische de grootte van de seriële buffer (aanbevolen instelling).
		3K tot maximum toegestane grootte	De gebruiker geeft de grootte van de seriële buffer op. De maximumgrootte hangt af van de hoeveelheid geheugen in de printer, de grootte van de andere koppelingsbuffers en of u het menu-item Bronnen opslaan hebt ingesteld op Aan of Uit. Als u de seriële buffer wilt maximaliseren, kunt u de parallel- en USB-buffer uitschakelen of kleiner maken.

Printermenu's

Menuselectie	Doel	Waarden	
Taken in buffer	Hiermee slaat u afdruktaken tijdelijk op de vaste schijf van de printer op voordat deze worden afgedrukt. Opmerking: Als u de waarde voor Taken in buffer wijzigt, wordt de printer automatisch opnieuw ingesteld.	Uit*	Hiermee slaat u geen afdruktaken op in de buffer op de vaste schijf.
		Aan	Hiermee slaat u afdruktaken op in de buffer op de vaste schijf.
		Auto	Hiermee slaat u afdruktaken alleen op in de buffer als de printer bezig is met de verwerking van gegevens uit een andere invoerpoort.
Serieel protocol	Hiermee selecteert u de waarden van de hardware- en software-handshaking voor de seriële interface.	DTR*	Hardware-handshaking
		DTR/DSR	Hardware-handshaking
		XON/XOFF	Software-handshaking
		XON/XOFF/DTR	Gecombineerde hardware- en software-handshaking
		XONXOFF/DTRDSR	Gecombineerde hardware- en software-handshaking
Robust XON	Hiermee bepaalt u of de printer zijn beschikbaarheid meldt aan de computer. Dit menu-item is alleen van toepassing op de seriële poort als Serieel protocol is ingesteld op XON/XOFF.	Uit*	De printer wacht op gegevens van de computer.
		Aan	De printer zendt continu een stroom XON's naar de hostcomputer om te melden dat de seriële poort gereed is om meer gegevens te ontvangen.
Baud	Hiermee geeft u op met welke snelheid gegevens via de seriële poort kunnen worden ontvangen. Opmerking: De baudwaarden 138200, 172800, 230400 en 345600 worden weergegeven in het menu STD. SERIEEL. Deze waarden worden niet weergegeven in de menu's SERIEEL OPTIE 1, SERIEEL OPTIE 2 of SERIEEL OPTIE 3.	1200	
		2400	
		4800	
		9600*	
		19200	
		38400	
		57600	
		115200	
		138200	
		172800	
		230400	
		345600	
Databits	Hiermee geeft u op hoeveel databits per transmissieframe worden verzonden.	7	
		8*	
Pariteit	Hiermee selecteert u de pariteit voor seriële in- en uitvoerframes.	Even	
		Oneven	
		Geen*	
		Negeren	

Printermenu's

Menuselectie	Doel	Waarden	
DSR honoreren	<p>Hiermee bepaalt u of de printer gebruikmaakt van het DSR-signaal (Data Set Ready). DSR is een van de handshaking-signalen die worden gebruikt voor de meeste seriële interfacekabels.</p> <p>DSR wordt door de seriële interface gebruikt om onderscheid te maken tussen gegevens die door de computer zijn verzonden en gegevens die zijn veroorzaakt door elektrische ruis in de seriële kabel. Deze elektrische ruis kan tot gevolg hebben dat er ongewenste tekens worden afgedrukt. Stel deze optie in op Aan om te voorkomen dat er ongewenste tekens worden afgedrukt.</p>	Uit*	Alle gegevens die op de seriële poort worden ontvangen, worden als geldig beschouwd.
		Aan	Alleen gegevens die met een hoog DSR-signaal worden ontvangen, worden als geldig beschouwd.

NetWare

Gebruik deze menuselectie om de NetWare-instellingen voor de printer te wijzigen.

Menuselectie	Doel	Waarden	
Aanmeld.naam weerg.	Hiermee geeft u de toegewezen NetWare-aanmeldingsnaam weer.	Als u Aanmeld.naam weerg. selecteert, wordt de NetWare-naam weergegeven op het bedieningspaneel.	
Afdrukmod. weerg.	Hiermee geeft u de toegewezen NetWare-afdrukmodus weer.	Als u Afdrukmod. weerg. selecteert, wordt de NetWare-afdrukmodus weergegeven op het bedieningspaneel.	
Netwerknr. weergeven	Hiermee geeft u het toegewezen NetWare-nummer weer.	Als u Netwerknr. weergeven selecteert, wordt het NetWare-netwerknummer weergegeven op het bedieningspaneel.	
Inschakelen	Hiermee schakelt u de NetWare-functie in of uit.	Aan Uit	<p>Aan – Hiermee schakelt u de NetWare-functie in.</p> <p>Uit – Hiermee schakelt u de NetWare-functie uit.</p>
Ethernet 802.2	Hiermee stelt u de waarde voor Ethernet 802.2 in op Aan of Uit.	Aan* Uit	
Ethernet 802.3	Hiermee stelt u de waarde voor Ethernet 802.3 in op Aan of Uit.	Aan* Uit	
Ethernet Type II	Hiermee stelt u de waarde voor Ethernet Type II in op Aan of Uit.	Aan* Uit	
Ethernet SNAP	Hiermee stelt u de waarde voor Ethernet SNAP in op Aan of Uit.	Aan* Uit	
Packet Burst	Hiermee stelt u de waarde voor Packet Burst in op Aan of Uit.	Aan Uit*	
NSQ/GSQ-modus	Hiermee stelt u de waarde voor de NSQ/GSQ-modus in op Aan of Uit.	Aan Uit*	

AppleTalk

Gebruik deze menuselectie om de AppleTalk-instellingen voor de printer te wijzigen.

Menuselectie	Doel	Waarden	
Naam weergeven	Hiermee geeft u de toegewezen AppleTalk-naam weer.	Als u Naam weergeven selecteert, wordt de AppleTalk-naam weergegeven op het bedieningspaneel.	
Adres weergeven	Hiermee geeft u het toegewezen AppleTalk-adres weer.	Als u Adres weergeven selecteert, wordt de AppleTalk-naam weergegeven op het bedieningspaneel.	
Inschakelen	Hiermee schakelt u de AppleTalk-functie in of uit.	Aan Uit	Aan – Hiermee schakelt u de AppleTalk-functie in. Uit – Hiermee schakelt u de AppleTalk-functie uit.
Zone instellen *	Hiermee geeft u een lijst weer met zones in het netwerk.	Standaard is de standaardzone voor het netwerk. Als geen standaardzone beschikbaar is in het netwerk, wordt * gebruikt als standaard.	

LexLink

Gebruik deze menuselectie om de LexLink-instellingen voor de printer te wijzigen.

Menuselectie	Doel	Waarden	
Bijnaam weergeven	Hiermee geeft u de toegewezen LexLink-bijnaam weer.	Als u Bijnaam weergeven selecteert, wordt de LexLink-bijnaam weergegeven op het bedieningspaneel.	
Inschakelen	Hiermee schakelt u de LexLink-functie in of uit.	Aan Uit	Aan – Hiermee schakelt u de LexLink-functie in. Uit – Hiermee schakelt u de LexLink-functie uit.

Help

Deze menuselectie wordt gebruikt om een aantal of alle van de beschikbare pagina's in het menu Help af te drukken. Deze pagina's bevatten informatie over printeraansluitingen, afdrukkwaliteit, tips over papier en supplies.

Opmerking: Als het bedieningspaneel wordt ingesteld op een andere taal, wordt het document afgedrukt in het Engels.

De Help-pagina's kunnen worden afgedrukt in de volgende talen:

Engels	Duits	Spaans	Noors	Zweeds	Fins	Pools
Frans	Italiaans	Deens	Nederlands	Portugees	Russisch	

Menuselectie	Doel	Waarden
Alles afdrukken	Hiermee drukt u alle onderwerpen in het menu Help af.	Nadat u dit item hebt geselecteerd, worden de pagina's van het menu Help afgedrukt en krijgt de printer de status Gereed .
Afdrukkwaliteit	Hiermee drukt u het onderwerp Afdrukkwaliteit af.	Nadat u dit item hebt geselecteerd, wordt het onderwerp in het menu Help afgedrukt en krijgt de printer de status Gereed .
Handleiding voor afdrukken	Hiermee drukt u het onderwerp Handleiding voor afdrukken af.	
Handleiding voor supplies	Hiermee drukt u het onderwerp Handleiding voor supplies af.	
Afdrukmedia	Hiermee drukt u het onderwerp Afdrukmedia af.	
Afdrukstoringen	Hiermee drukt u de pagina Afdrukstoringen af.	
Menuoverzicht	Hiermee drukt u het onderwerp Menuoverzicht af.	
Handleiding met informatie	Hiermee drukt u het onderwerp Handleiding met informatie af.	
Handleiding voor aansluitingen	Hiermee drukt u het onderwerp Handleiding voor aansluitingen af.	
Transport	Hiermee drukt u het onderwerp Transport af.	

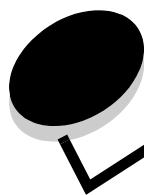

Printerberichten

Op het bedieningspaneel worden berichten weergegeven over de huidige werkstand van de printer en mogelijke problemen die opgelost moeten worden. In dit onderdeel krijgt u een overzicht van alle printerberichten, wat ze betekenen en hoe u ze kunt wissen.

De volgende tabel bevat de berichten in alfanumerieke volgorde. U kunt een bericht ook zoeken met behulp van de index.

Bericht	Actie
Afdrukken	Wacht tot het bericht is verdwenen.
Alle beveiligde taken verwijderen	<ul style="list-style-type: none">Voor het verwijderen van alle beveiligde taken, drukt u op ▼ totdat ✓ Doorgaan verschijnt, en drukt u vervolgens op ✓.Druk op ✗ om de bewerking te annuleren.
Alles verwijderen	<ul style="list-style-type: none">Voor het verwijderen van alle wachttaken, drukt u op ▼ totdat ✓ Doorgaan verschijnt, en drukt u vervolgens op ✓.Druk op ✗ om de bewerking te annuleren.
Annuleren niet beschikbaar	Wacht tot het bericht is verdwenen.
Beheer op afstand actief NIET UITZETTEN	De printerinstellingen worden geconfigureerd en de printer is offline geplaatst om er zeker van te zijn dat er nu geen taken worden afgewerkt en verwerkt. Wacht tot het bericht is verdwenen.
Bezig	Wacht tot het bericht is verdwenen of annuleer de afdruktaak.
Bezig met afdrukken vanaf USB-station NIET VERWIJDEREN	Waarschuwing: Tijdens de weergave van dit bericht mag de printer niet worden uitgezet en mag het USB-station niet worden verwijderd. Wacht tot het bericht is verdwenen.
Bezig met annuleren	Wacht tot het bericht is verdwenen.
Bezig met prg. systeemcode	Waarschuwing: Tijdens de weergave van dit bericht mag de printer niet worden uitgezet. Wacht tot het bericht is verdwenen en de printer opnieuw is ingesteld.
Bezig met reset actieve lade	Wacht tot het bericht is verdwenen.
Buffer wordt gewist	Wacht tot het bericht is verdwenen.
Controleer <bron> papiergeleiders	<ul style="list-style-type: none">Open de opgegeven lade en pas de papiergeleiders aan.Voor het negeren van de opgegeven lade, drukt u op ▼ totdat ✓ Doorgaan verschijnt, en drukt u vervolgens op ✓.Annuleer de huidige taak.
DLE's uitschakelen	Wacht tot het bericht is verdwenen.
Exemplaren	Voer het gewenste aantal exemplaren in.

Printerberichten

Bericht	Actie
Fabrieksinstellingen worden hersteld	Wacht tot het bericht is verdwenen. Opmerking: Bij het opnieuw instellen van de fabrieksinstellingen gebeurt het volgende: <ul style="list-style-type: none"> • Alle bronnen (lettertypen, macro's, symbolensets) die in het printergeheugen zijn geladen, worden verwijderd. • Alle menu-instellingen worden opnieuw ingesteld op de fabriekswaarden <i>met uitzondering van</i>: <ul style="list-style-type: none"> – de instelling van Taal op display in het menu Instelling; – alle instellingen in de menu's Parallel, Serieel, Netwerk, Infrarood, LocalTalk, USB en Fax.
Flash defragmenteren NIET UITZETTEN	Waarschuwing: Tijdens de weergave van dit bericht mag de printer niet worden uitgezet. Wacht tot het bericht is verdwenen.
Flash formatteren NIET UITZETTEN	Waarschuwing: Tijdens de weergave van dit bericht mag de printer niet worden uitgezet. Wacht tot het bericht is verdwenen.
Flash programmeren	Waarschuwing: Tijdens de weergave van dit bericht mag de printer niet worden uitgezet. Wacht tot het bericht is verdwenen.
Fout bij afdrucken vanaf USB-station	Wacht tot het bericht is verdwenen.
Fout lezen USB-station	Wacht tot het bericht is verdwenen.
Geef PIN voor vergrnd.	Voer de correcte PIN-code in om het bedieningspaneel te vergrendelen en wijzigingen in menu-items te voorkomen.
Geen herkende best.type	Wacht tot het bericht is verdwenen. Opmerking: Het enige ondersteunde bestandstype is PDF.
Geen taken gevonden	Opmerking: De viercijferige PIN-code (persoonlijk identificatienummer) die u hebt ingevoerd, is niet gekoppeld aan een beveiligde afdruktaak. <ul style="list-style-type: none"> • Voor het invoeren van een andere PIN-code, drukt u op ▼ totdat ✓ Probeer het opnieuw verschijnt, en drukt u vervolgens op (✓). • Voor het verlaten van het scherm Voer PIN in, drukt u op ▼ totdat ✓ Annuleren verschijnt, en drukt u vervolgens op (✓).
Geen taken om te annuleren	Wacht tot het bericht is verdwenen.
Geen wachttaken	Wacht tot het bericht is verdwenen.
Gereed	Stuur een afdruktaak naar de printer.
Gevraagde env. niet ondersteund	Dit bericht wordt weergegeven als de finisher is aangesloten en een ander formaat enveloppen B5 of C5 wordt gebruikt. Raadpleeg de <i>Gebruikershandleiding</i> bij de finisher voor instructies bij het afdrucken op andere enveloppen.
Interne systeemfout, herlaad bladwijzers	<ul style="list-style-type: none"> • Laad de bladwijzers opnieuw • Voor het wissen van het bericht en het doorgaan met afdrucken, drukt u op ▼ totdat ✓ Doorgaan verschijnt, en drukt u vervolgens op (✓).
Interne systeemfout, herlaad beveiligingscertificaten	<ul style="list-style-type: none"> • Laad de beveiligingscertificaten opnieuw. • Voor het wissen van het bericht en het doorgaan met afdrucken, drukt u op ▼ totdat ✓ Doorgaan verschijnt, en drukt u vervolgens op (✓).
Lade <x> bijna leeg	Plaats meer papier in de lade, zodat het bericht wordt gewist.
Lade <x> leeg	Plaats papier in de lade, zodat het bericht wordt gewist.

Printerberichten

Bericht	Actie
Lade <x> ontbreekt	Schuif de lade in de printer.
Leeg perforatiebak	<ul style="list-style-type: none"> • Leeg de perforatiebak en stel de perforatieteller zo nodig opnieuw in. • Voor het wissen van het bericht en het afdrukken zonder de perforatiefunctie te gebruiken, drukt u op ▼ totdat ✓ Doorgaan verschijnt, en drukt u vervolgens op ⓧ.
Menu's worden ingeschakeld	Wacht tot het bericht is verdwenen.
Menu's worden uitgeschakeld	Wacht tot het bericht is verdwenen. Opmerking: Zolang de menu's zijn uitgeschakeld, kunnen de printerinstellingen niet via het bedieningspaneel worden gewijzigd.
Menu's zijn uitgeschakeld	De printermenu's zijn uitgeschakeld. U kunt de printerinstellingen niet wijzigen vanaf het bedieningspaneel. Opmerking: U kunt wel nog een taak annuleren, een beveiligde taak afdrukken of een taak in de wachtstand afdrukken. <ul style="list-style-type: none"> • Neem contact op met de afdeling voor systeemondersteuning.
Menuwijzigingen worden geactiveerd	Wacht tot het bericht is verdwenen.
Netwerk	Een netwerkinterface is de actieve communicatieverbinding.
Netwerk <x>	
Netwerk <x>, <y>	Een netwerkinterface is de actieve communicatieverbinding, waarbij <x> de actieve communicatieverbinding en <y> het kanaal voorstelt.
Nietjes op/onjuist gevuld	<ul style="list-style-type: none"> • Controleer of er nietjes vastzitten in de nietjeshouder. • Installeer een nieuwe nietjeshouder. • Voor het wissen van het bericht en het doorgaan met afdrukken zonder het papier te nieten, drukt u op ▼ totdat ✓ Doorgaan verschijnt, en drukt u vervolgens op ⓧ. • Annuleer de huidige taak.
Onderhoud	Gebruik de onderhoudskit om onderdelen te vervangen en stel de onderhoudsteller zo nodig opnieuw in.
Ongeldige enginecode	Laad een geldige enginecode in de printer. Opmerking: Als dit bericht wordt weergegeven, kunt u de enginecode laden.
Ongeldige netwerkcode	Laad een geldige code in de interne printerserver. Opmerking: Als dit bericht wordt weergegeven, kunt u de netwerkcode laden.
Ongeldige pincode	Voer de correcte PIN-code in.
Parallel	De actieve communicatieverbinding is een parallelle interface.
Parallel <x>	
Plaats invoerlade <x>	Schuif de aangegeven lade volledig in de printer.
Plaats perforatiebak	<ul style="list-style-type: none"> • Installeer de perforatiebak. • Voor het wissen van het bericht en het afdrukken zonder de perforatiefunctie te gebruiken, drukt u op ▼ totdat ✓ Doorgaan verschijnt, en drukt u vervolgens op ⓧ.
Plaats tonercartridge	Plaats de tonercartridge. Het bericht wordt dan gewist.

Printerberichten

Bericht	Actie
Plaats uitvoerlade <x>	<ul style="list-style-type: none"> • Zet de printer uit, haal de stekker van het netsnoer uit het stopcontact en plaats de aangegeven uitvoerlade. Sluit het netsnoer opnieuw aan en start de printer opnieuw. • Annuleer de huidige taak.
Poort uitgeschakeld, verwijder USB-station	Wacht tot het bericht is verdwenen.
Printer is bezig Doorgaan Afsluiten	<ul style="list-style-type: none"> • Voor het lezen van de gegevens van het USB-station, drukt u op ▼ totdat ✓ Doorgaan verschijnt, en drukt u vervolgens op ✓. • Voor het annuleren van het ophalen van gegevens, drukt u op ▼ totdat ✓ Afsluiten verschijnt, en drukt u vervolgens op ✓.
Printer vergrendeld, geef PIN voor ontgrd.	Het bedieningspaneel is vergrendeld. Voer de correcte PIN-code in.
Printer wordt opnieuw ingesteld	Wacht tot het bericht is verdwenen.
Schijf corrupt	De printer heeft geprobeerd de schijf te herstellen, maar dit is niet gelukt. <ul style="list-style-type: none"> • Voor het opnieuw formatteren van de vaste schijf en het wissen van alle op dit moment opgeslagen bestanden, drukt u op ▼ totdat ✓ Doorgaan verschijnt, en drukt u vervolgens op ✓. • Voor het wissen van het bericht zonder de schijf opnieuw te formatteren, drukt u op ▼ totdat ✓ Niet opnw formatteren verschijnt, en drukt u vervolgens op ✓.
Schijf program	Waarschuwing: Tijdens de weergave van dit bericht mag de printer niet worden uitgezet. Wacht tot het bericht is verdwenen.
Schijf yyy% wordt gecodeerd NIET UITZETTEN	Waarschuwing: Tijdens de weergave van dit bericht mag de printer niet worden uitgezet. De printer codeert de vaste schijf. Het percentage voltooid wordt weergegeven. Wacht tot het bericht is verdwenen.
Schijf yyy% wordt geformatt. NIET UITZETTEN	Waarschuwing: Tijdens de weergave van dit bericht mag de printer niet worden uitgezet. De printer formatteert de vaste schijf. Het percentage voltooid wordt weergegeven. Wacht tot het bericht is verdwenen.
Schijfherstel x/5 yyy%	Waarschuwing: Tijdens de weergave van dit bericht mag de printer niet worden uitgezet. De printer probeert de vaste schijf te herstellen. Schijfherstel vindt plaats in vijf fasen. Op het bedieningspaneel ziet u welk percentage van de huidige fase is voltooid. Wacht tot het bericht is verdwenen.
Selectie verzenden	Wacht tot het bericht is verdwenen.
Serieel <x>	De actieve communicatieverbinding is een seriële interface.
Sluit gebied H	Sluit de horizontale transporteenheid. Het bericht wordt dan gewist.
Sluit klep <x>	Sluit de aangegeven klep. Het bericht wordt dan gewist.
Sluit klep <x>	Sluit de aangegeven klep. Het bericht wordt dan gewist.

Printerberichten

Bericht	Actie
Sommige taken in wacht verloren	<ul style="list-style-type: none"> Voor het wissen van het bericht en het doorgaan met afdrukken, drukt u op ▼ totdat ✓ Doorgaan verschijnt, en drukt u vervolgens op ✓. De printer maakt geheugen vrij door de oudste taak in wacht te verwijderen en gaat hiermee verder tot voldoende printergeheugen beschikbaar is voor de verwerking van de afdruktaak. Annuleer de huidige taak.
Spaarstand	<ul style="list-style-type: none"> Stuur een afdruktaak naar de printer. Druk op ✓ om de printer snel op te warmen tot de normale bedrijfstemperatuur. Wacht tot het bericht Gereed wordt weergegeven.
Standaardlade vol	Verwijder de stapel papier uit de lade. Het bericht wordt dan gewist.
Supplies weergegeven	Hiermee wordt het huidige niveau van alle printersupplies weergegeven.
Takenloggegevens worden gewist	Wacht tot het bericht is verdwenen.
Toner bijna op	<ul style="list-style-type: none"> Vervang de tonercartridge. Druk op ✓ om het bericht te wissen en door te gaan met afdrukken.
Tonercartridge leeg	<ul style="list-style-type: none"> Vervang de tonercartridge.
USB	De printer verwerkt gegevens via de opgegeven USB-poort.
USB <x>	
USB-apparaat niet ondersteund	Verwijder het niet-ondersteunde apparaat. Het bericht wordt dan gewist.
USB-station verwijderd	<ul style="list-style-type: none"> Wacht tot het bericht is verdwenen. Plaats het USB-station.
USB-station wordt gelezen NIET VERWIJDEREN	Wacht tot het bericht is verdwenen.
Vervang <bron> <aangepaste soortnaam>	<ul style="list-style-type: none"> Als u het afdruk materiaal hebt gewijzigd, drukt u op ▼ totdat ✓ Doorgaan verschijnt, en drukt u vervolgens op ✓. Voor het afdrukken op afdruk materiaal dat momenteel in de printer is geplaatst, drukt u op ▼ totdat ✓ Doorgaan verschijnt, en drukt u vervolgens op ✓. Wijzig de afdrukstand van het afdruk materiaal. Annuleer de huidige taak.
Vervang <bron> <aangepaste soortnaam> <afdrukstand>	
Vervang <bron> <aangepaste tekenreeks>	
Vervang <bron> <aangepaste tekenreeks> <afdrukstand>	
Vervang <bron> <formaat>	
Vervang <bron> <formaat> <afdrukstand>	
Vervang <bron> <soort> <formaat>	
Vervang <bron> <soort> <formaat> <afdrukstand>	
Verwijder papier uit <naam gekoppelde groep laden>	<p>De printer detecteert automatisch dat het afdruk materiaal is verwijderd en gaat door met afdrukken.</p> <p>Als het bericht niet wordt gewist nadat u het afdruk materiaal hebt verwijderd, drukt u op ▼ totdat ✓ Doorgaan verschijnt, en drukt u vervolgens op ✓.</p>
Verwijder papier uit alle laden	Verwijder het papier uit alle uitvoerladen.

Printerberichten

Bericht	Actie
Verwijder papier uit lade <x>	Verwijder de stapel papier uit de aangegeven lade(n).
Verwijder papier uit standaarduitvoerlade	Verwijder het papier uit de standaardlade.
Verwijderen	<ul style="list-style-type: none"> Voor het verwijderen van de aangegeven taak, drukt u op ▼ totdat ✓ Doorgaan verschijnt, en drukt u vervolgens op (✓). Druk op (✗) om de bewerking te annuleren.
Verwijderen	Wacht tot het bericht is verdwenen.
Voer PIN in	Voer de PIN-code in die u in het stuurprogramma hebt opgegeven toen de beveiligde taak naar de printer werd gestuurd.
Vul <bron> <formaat>	<ul style="list-style-type: none"> Plaats afdruk materiaal van het juiste formaat en de juiste soort in de invoerbron. Annuleer de huidige taak.
Vul <bron> <soort> <formaat>	
Vul <bron> met <aangepaste code>	
Vul handinvoer met <naam aangepaste soort>	
Vul handinvoer met <aangepaste soort>	<ul style="list-style-type: none"> Plaats het aangegeven papier in de lade voor handmatige invoer of in de universeellader. Voor het negeren van het verzoek voor handmatige invoer en het afdrucken op papier uit een andere invoerbron, drukt u op ▼ totdat ✓ Doorgaan verschijnt, en drukt u vervolgens op (✓). <p>Als de printer een lade vindt met papier van het juiste formaat en de juiste soort, wordt het papier uit die lade ingevoerd. Als de printer geen lade kan vinden met papier van het juiste formaat en de juiste soort, wordt de taak afgedrukt op het papier uit de standaardinvoerbron.</p> <ul style="list-style-type: none"> Annuleer de huidige taak.
Vul handinvoer met <aangepaste tekenreeks>	
Vul handinvoer met <formaat>	
Vul handinvoer met <formaat> <soort>	
Vul nietjes bij	<ul style="list-style-type: none"> Installeer een nieuwe nietcassette in het nietapparaat. Voor het wissen van het bericht en het afdrucken zonder het papier te nieten, drukt u op ▼ totdat ✓ Doorgaan verschijnt, en drukt u vervolgens op (✓). Annuleer de huidige taak.
Wachten	<p>De printer heeft een pagina met gegevens ontvangen om af te drukken, maar wacht op een opdracht voor einde taak, een papierinvoeropdracht of aanvullende gegevens.</p> <ul style="list-style-type: none"> Druk op (✓) om de inhoud in de buffer af te drukken. Annuleer de huidige taak.
Wachttaken herstellen	<ul style="list-style-type: none"> Voor het terugplaatsen op de vaste schijf van alle afdruk- en wachttaken, drukt u op ▼ totdat ✓ Doorgaan verschijnt, en drukt u vervolgens op (✓). Voor het verwijderen van afdruk- en wachttaken, drukt u op ▼ totdat ✓ Niet herstellen verschijnt, en drukt u vervolgens op (✓).
Wachttaken worden hersteld x/y	<ul style="list-style-type: none"> Wacht tot het bericht is verdwenen. Voor het verwijderen van niet-herstelde afdruk- en wachttaken, drukt u op ▼ totdat ✓ Herstellen afsluiten verschijnt, en drukt u vervolgens op (✓). <p>Opmerking: x geeft het nummer aan van de taak die wordt hersteld. y geeft aan hoeveel taken in totaal worden hersteld.</p>
1565 Emulatiefout, laad emulatie-optie	<p>Dit bericht verdwijnt automatisch na 30 seconden. De emulatiefunctie op de firmwarekaart wordt uitgeschakeld.</p> <p>Ga naar de website van Lexmark en download de juiste versie van de downloademulator.</p>

Printerberichten

Bericht	Actie
31 Vervang defecte of ontbrekende tonercartridge	Plaats of vervang de tonercartridge.
34 Onjuiste afdrukmedia, controleer <bron> papiergeleiders	<ul style="list-style-type: none"> Plaats het juiste afdrukmediaal in de geselecteerde bron. Voor het wissen van het bericht en het afdrukken van de taak vanuit een andere papierbron, drukt u op ▼ totdat ✓ Doorgaan verschijnt, en drukt u vervolgens op ✓.
35 Onvold. geheugen voor functie bronnen opslaan	<ul style="list-style-type: none"> Voor het uitschakelen van Bronnen opslaan en het doorgaan met afdrukken, drukt u op ▼ totdat ✓ Doorgaan verschijnt, en drukt u vervolgens op ✓. U schakelt als volgt Bronnen opslaan in nadat dit bericht is verschenen: <ul style="list-style-type: none"> Zorg dat de koppelingsbuffer is ingesteld op Auto en verlaat de menu's om de wijzigingen aan de koppelingsbuffer te activeren. Schakel de optie Bronnen opslaan in als het bericht Gereed wordt weergegeven. Installeer extra geheugen.
37 Onvoldoende geheugen voor sorteren	<ul style="list-style-type: none"> Voor het afdrukken van het opgeslagen gedeelte van de taak en het sorteren van de rest van de afdrukaak, drukt u op ▼ totdat ✓ Doorgaan verschijnt, en drukt u vervolgens op ✓. Annuleer de huidige taak.
37 Onvold. geheugen voor defragmentatie Flash	<ul style="list-style-type: none"> Voor het stoppen van het defragmenteren en het doorgaan met afdrukken, drukt u op ▼ totdat ✓ Doorgaan verschijnt, en drukt u vervolgens op ✓. Verwijder lettertypen, macro's en andere gegevens uit het printergeheugen. Installeer extra printergeheugen.
37 Onvold. geheugen, sommige taken in wacht	<p>De printer kon enkele of alle beveiligde of in de wachtstand geplaatste taken op de vaste schijf niet herstellen.</p> <p>Voor het wissen van het bericht, drukt u op ▼ totdat ✓ Doorgaan verschijnt, en drukt u vervolgens op ✓.</p>
38 Geheugen vol	<ul style="list-style-type: none"> Voor het wissen van het bericht en het doorgaan met afdrukken, drukt u op ▼ totdat ✓ Doorgaan verschijnt, en drukt u vervolgens op ✓. Het is mogelijk dat de taak niet goed wordt afgedrukt. Annuleer de huidige taak. Installeer extra printergeheugen.
39 Pagina is te complex om af te drukken	<ul style="list-style-type: none"> Voor het wissen van het bericht en het doorgaan met afdrukken, drukt u op ▼ totdat ✓ Doorgaan verschijnt, en drukt u vervolgens op ✓. Het is mogelijk dat de taak niet goed wordt afgedrukt. Annuleer de huidige taak. Installeer extra printergeheugen.
50 PPDS-lettertypefout	<ul style="list-style-type: none"> Voor het wissen van het bericht en het doorgaan met afdrukken, drukt u op ▼ totdat ✓ Doorgaan verschijnt, en drukt u vervolgens op ✓. Het is mogelijk dat de taak niet goed wordt afgedrukt. Annuleer de huidige taak.
51 Flash beschadigd	<p>Voor het wissen van het bericht en het doorgaan met afdrukken, drukt u op ▼ totdat ✓ Doorgaan verschijnt, en drukt u vervolgens op ✓.</p> <p>U moet ander flash-geheugen installeren voordat u bronnen in het flash-geheugen kunt laden.</p>

Printerberichten

Bericht	Actie
52 Onvoldoende ruimte in flash-geheugen voor bronnen	<ul style="list-style-type: none"> Voor het wissen van het bericht en het doorgaan met afdrucken, drukt u op ▼ totdat ✓ Doorgaan verschijnt, en drukt u vervolgens op (✓). Geladen lettertypen en macro's die niet eerder zijn opgeslagen in het flash-geheugen, worden verwijderd. Verwijder lettertypen, macro's en andere gegevens uit het flash-geheugen. Installeer een flash-geheugenkaart met een grotere capaciteit.
53 Flash niet geformatteerd	<p>Voor het wissen van het bericht en het doorgaan met afdrucken, drukt u op ▼ totdat ✓ Doorgaan verschijnt, en drukt u vervolgens op (✓).</p> <p>U moet het flash-geheugen formatteren voordat u bronnen kunt opslaan. Als het foutbericht niet verdwijnt, is het flash-geheugen mogelijk beschadigd en moet het worden vervangen.</p>
54 Seriële optie <x>-fout	<ul style="list-style-type: none"> Controleer of de seriële kabel correct is aangebracht en of u de juiste kabel gebruikt. Controleer of de parameters voor de seriële interface (protocol, baud, pariteit en databits) correct zijn ingesteld op de printer en hostcomputer. Voor het wissen van het bericht en het doorgaan met afdrucken, drukt u op ▼ totdat ✓ Doorgaan verschijnt, en drukt u vervolgens op (✓). Het is mogelijk dat de taak niet goed wordt afgedrukt. Stel de printer opnieuw in door het apparaat uit en weer aan te zetten.
54 Softwarefout in netwerk <x>	<ul style="list-style-type: none"> Voor het wissen van het bericht en het doorgaan met afdrucken, drukt u op ▼ totdat ✓ Doorgaan verschijnt, en drukt u vervolgens op (✓). Het is mogelijk dat de taak niet goed wordt afgedrukt. Programmeer nieuwe firmware voor de netwerkinterface. Stel de printer in op de beginwaarden.
54 Softwarefout in standaardnetwerk	
55 Niet-ondersteunde optie in sleuf <x>	<ol style="list-style-type: none"> Zet de printer uit. Haal de stekker van het netsnoer uit het stopcontact. Verwijder de niet-ondersteunde optie. Steek de stekker van het netsnoer in het stopcontact Schakel de printer in.
56 Parallele poort <x> uitgeschakeld	<ul style="list-style-type: none"> Voor het wissen van het bericht, drukt u op ▼ totdat ✓ Doorgaan verschijnt, en drukt u vervolgens op (✓). De printer negeert gegevens die via de parallelle poort worden ontvangen. Controleer of het menu-item Parallelbuffer niet is ingesteld op Uitgeschakeld.
56 Standaard parallelle poort uitgeschakeld	
56 Seriële poort <x> uitgeschakeld	<ul style="list-style-type: none"> Voor het wissen van het bericht, drukt u op ▼ totdat ✓ Doorgaan verschijnt, en drukt u vervolgens op (✓). De printer negeert gegevens die via de seriële poort worden ontvangen. Controleer of het menu-item Seriële buffer niet is ingesteld op Uitgeschakeld.
56 USB-poort <x> uitgeschakeld	<ul style="list-style-type: none"> Voor het wissen van het bericht, drukt u op ▼ totdat ✓ Doorgaan verschijnt, en drukt u vervolgens op (✓). De printer negeert gegevens die via de USB-poort worden ontvangen. Controleer of het menu-item USB-buffer niet is ingesteld op Uitgeschakeld.
56 Standaard USB-poort uitgeschakeld	<ul style="list-style-type: none"> Voor het wissen van het bericht, drukt u op ▼ totdat ✓ Doorgaan verschijnt, en drukt u vervolgens op (✓). De printer negeert gegevens die via de USB-poort worden ontvangen. Controleer of het menu-item USB-buffer niet is ingesteld op Uitgeschakeld.

Printerberichten

Bericht	Actie
58 Te veel Flash-opties geïnstalleerd	<ol style="list-style-type: none"> 1 Zet de printer uit en haal het netsnoer uit het stopcontact. 2 Verwijder het flash-geheugen dat u niet gebruikt. 3 Steek de stekker van het netsnoer in het stopcontact en zet de printer aan.
61 Verwijder defecte schijf	<ul style="list-style-type: none"> • Voor het wissen van het bericht en het doorgaan met afdrucken, drukt u op ▼ totdat ✓ Doorgaan verschijnt, en drukt u vervolgens op (✓). • Installeer een nieuwe vaste schijf voordat u acties uitvoert waarvoor een vaste schijf is vereist.
62 Schijf vol	<ul style="list-style-type: none"> • Voor het wissen van het bericht en het doorgaan met verwerken, drukt u op ▼ totdat ✓ Doorgaan verschijnt, en drukt u vervolgens op (✓). <p>Eventuele gegevens die niet eerder op de schijf zijn opgeslagen, worden verwijderd.</p> <ul style="list-style-type: none"> • Verwijder lettertypen, macro's en andere gegevens van de vaste schijf. • Installeer een grotere vaste schijf.
63 Schijf niet geformatteerd	<ul style="list-style-type: none"> • Voor het wissen van het bericht en het doorgaan met afdrucken, drukt u op ▼ totdat ✓ Doorgaan verschijnt, en drukt u vervolgens op (✓). • Formateer de vaste schijf. <p>Als het foutbericht niet verdwijnt, is de schijf mogelijk beschadigd en moet u deze vervangen.</p>
64 Schijfindeling niet ondersteund	<ul style="list-style-type: none"> • Voor het wissen van het bericht en het doorgaan met afdrucken, drukt u op ▼ totdat ✓ Doorgaan verschijnt, en drukt u vervolgens op (✓). • Formateer de vaste schijf. <p>Als het foutbericht niet verdwijnt, is de schijf mogelijk beschadigd en moet u deze vervangen.</p>
80 Onderhoud aanbevolen	<ul style="list-style-type: none"> • Voor het wissen van het bericht en het doorgaan met afdrucken, drukt u op ▼ totdat ✓ Doorgaan verschijnt, en drukt u vervolgens op (✓). • Gebruik de onderhoudskit om onderdelen te vervangen en stel de onderhoudsteller zo nodig opnieuw in.
84 Plaats fc-eenheid	Plaats de fotoconductoreenheid.
84 Fc-eeenh. bijna versl.	<ul style="list-style-type: none"> • Voor het wissen van het bericht en het doorgaan met afdrucken, drukt u op ▼ totdat ✓ Doorgaan verschijnt, en drukt u vervolgens op (✓). • Vervang de fotoconductoreenheid.
84 Vervang fc-eenheid	<ul style="list-style-type: none"> • Voor het wissen van het bericht en het doorgaan met afdrucken, drukt u op ▼ totdat ✓ Doorgaan verschijnt, en drukt u vervolgens op (✓). • Vervang de fotoconductoreenheid.
84 Fc-eenheid afwijkend	<ul style="list-style-type: none"> • Vervang de fotoconductoreenheid.
88 Toner bijna op	<ul style="list-style-type: none"> • Vervang de tonercartridge. • Voor het wissen van het bericht en het doorgaan met afdrucken, drukt u op ▼ totdat ✓ Doorgaan verschijnt, en drukt u vervolgens op (✓).
88 Vervang toner	<ul style="list-style-type: none"> • Vervang de tonercartridge. • Voor het wissen van het bericht en het doorgaan met afdrucken, drukt u op ▼ totdat ✓ Doorgaan verschijnt, en drukt u vervolgens op (✓).
200.yy Papier vast	<ol style="list-style-type: none"> 1 Verwijder het vastgelopen papier uit de papierbaan. 2 Verwijder het vastgelopen papier uit de papierbaan, druk op ▼ totdat ✓ Doorgaan verschijnt, en druk vervolgens op (✓) om door te gaan met afdrucken.

Printerberichten

Bericht	Actie
284 Papier vast	<ol style="list-style-type: none"> 1 Verwijder het vastgelopen papier uit de papierbaan. 2 Verwijder het vastgelopen papier uit de papierbaan, druk op ▼ totdat ✓ Doorgaan verschijnt, en druk vervolgens op ✓ om door te gaan met afdrukken.
285 Papier vast	<ol style="list-style-type: none"> 1 Verwijder het vastgelopen papier uit de papierbaan. 2 Verwijder het vastgelopen papier uit de papierbaan, druk op ▼ totdat ✓ Doorgaan verschijnt, en druk vervolgens op ✓ om door te gaan met afdrukken.
286 Papier vast	<ol style="list-style-type: none"> 1 Verwijder het vastgelopen papier uit de papierbaan. 2 Verwijder het vastgelopen papier uit de papierbaan, druk op ▼ totdat ✓ Doorgaan verschijnt, en druk vervolgens op ✓ om door te gaan met afdrukken.
287.yy Papier vast	<ol style="list-style-type: none"> 1 Verwijder het vastgelopen papier uit de papierbaan. 2 Verwijder het vastgelopen papier uit de papierbaan, druk op ▼ totdat ✓ Doorgaan verschijnt, en druk vervolgens op ✓ om door te gaan met afdrukken.
288.yy Papier vast	<ol style="list-style-type: none"> 1 Verwijder het vastgelopen papier uit de papierbaan. 2 Verwijder het vastgelopen papier uit de papierbaan, druk op ▼ totdat ✓ Doorgaan verschijnt, en druk vervolgens op ✓ om door te gaan met afdrukken.
289 Nietjes vast	<ol style="list-style-type: none"> 1 Verwijder het papier uit de lade. 2 Verwijder de vastgelopen nietjes. 3 Verwijder de vastgelopen nietjes, druk op ▼ totdat ✓ Doorgaan verschijnt, en druk vervolgens op ✓ om door te gaan met afdrukken.
900-999 Onderhoud <bericht>	<ol style="list-style-type: none"> 1 Zet de printer uit 2 Haal de stekker van het netsnoer uit het stopcontact. 3 Controleer alle kabelverbindingen. 4 Steek de stekker van het netsnoer in het stopcontact. 5 Zet de printer weer aan. <p>Als het onderhoudsbericht opnieuw wordt weergegeven, kunt u contact opnemen met de technische dienst. Meld hierbij het nummer van het bericht en beschrijf het probleem.</p>

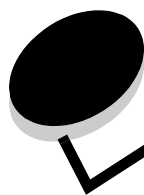

Index

Cijfers

1565 Emulatiefout, laad emulatie-optie 48
200.yy Papier vast 51
201.yy Papier vast 52
202.yy Papier vast 52
203.yy Papier vast 52
230.yy Papier vast 52
231.yy Papier vast 52
241.yy Papier vast 52
242.yy Papier vast 52
243.yy Papier vast 52
244.yy Papier vast 52
245.yy Papier vast 52
250.yy Papier vast 52
280.yy Papier vast 52
281.yy Papier vast 52
282 Papier vast 52
283 Papier vast 52
284 Papier vast 53
285 Papier vast 53
286 Papier vast 53
287 Papier vast 53
288 Papier vast 53
289.yy Nietjes vast, controleer gebied G 53
31 Vervang defecte of ontbrekende tonercartridge 49
34 Onjuiste afdrukmedia 49
35 Onvold. geheugen voor functie bronnen opslaan 49
37 Onvold. geheugen voor defragmentatie Flash 49
37 Onvold. geheugen, sommige taken in wacht
verloren 49
37 Onvoldoende geheugen voor sorteren 49
38 Geheugen vol 49
39 Pagina is te complex om af te drukken 49
51 Flash beschadigd 49
52 Onvoldoende ruimte in flash-geheugen voor
bronnen 50
53 Flash niet geformatteerd 50
54 Netwerk softwarefout 50
54 Serieel optie fout 50
54 Softwarefout in standaardnetwerk 50
55 Niet-ondersteunde optie in sleuf 50
56 Parallele poort uitgeschakeld 50
56 Seriele poort uitgeschakeld 50
56 Standaard parallele poort uitgeschakeld 50
56 Standaard USB-poort uitgeschakeld 50
56 USB-poort uitgeschakeld 50
58 Te veel Flash-opties geïnstalleerd 51
61 Verwijder defecte schijf 51

62 Schijf vol 51
63 Schijf niet geformatteerd 51
64 Schijfindeling niet ondersteund 51
80 Onderhoud gepland 51
84 Fc-eenh. bijna versl. 51
84 Fc-eenheid 51
84 Plaats fc-eenheid 51
84 Vervang fc-eenheid 51
88 Toner bijna op 51
88 Vervang toner 51
900–999 Onderhoud 53

A

Aangepaste papiersoort 11
Aanmeld.naam weerg., netware 40
Aantekeningen 26
aantekeningen afdrukken 26
Achtergronden, HTML 30
Activeren, AppleTalk 41
Activeren, LexLink 41
Activeren, netware 40
Adres weergeven, AppleTalk 41
Afbeelding, menu 31
Afdrukgebied 19
Afdrukkerherstel 19
Afdrukken 43
afdrukken, directory 15
afdrukken, lettertypen 15
Afdrukkwaliteit, help 42
Afdrukmedia, help 42
Afdrukmod. weerg., netware 40
Afdrukresolutie 24
afdrukstand afbeelding 31
Afdrukstand, HTML 30
Afdrukstand, Menu Afbeelding 31
Afdrukstoringen, help 42
Afwerking, menu 21
Alarmen 17
Alle beveiligde taken verwijderen 43
Alles afdrukken, help 42
Alles verwijderen 43
Ander formaat 10
Annuleren niet beschikbaar 43
Apparaatstatistieken 14
AppleTalk 41
Autom. aanpassen 31
automatische formaatdetectie 7

B

Baud 39
bedieningspaneel 5
bedieningspaneel, display 6
Beheer op afstand actief 43
Beveiliging 31
Bezig 43
Bezig met afdrukken vanaf USB-station 43
Bezig met prg. systeemcode 43
Bezig met reset actieve lade 43
Bijnaam weergeven, LexLink 41
Breedte Staand 12
Bron scheidingspagina 22
Bronnen opslaan 20
Buffer wordt gewist 43

C

Contrast 24
Controleer papiergeleiders 43

D

Databits 39
defragmenteren, flash 25
Dekkingsindicatie 25
diagram, menu 4
Directory afdrukken 15
display bedieningspaneel 6
DLE's uitschakelen 43
Downloadbestemming 20
DSR honoreren 40
duplex inbinden 21
duplex inschakelen 21

E

Emulatie-instellingen, PCL 28
ENA-adres, USB 35
ENA-gateway, USB 35
ENA-netmasker, USB 35
energie besparen 17
Env.form (handm.) 9
Env.soort (handm.) 9
Ethernet 802.2, netware 40
Ethernet 802.3, netware 40
Ethernet SNAP, netware 40
Ethernet Type II, netware 40
Exemplaren 43
Exemplaren, aantal opgeven 21
Extra, menu 24

F

Fabrieksinstellingen 20, 24
Fabrieksinstellingen worden hersteld 44
Flash defragmenteren 25, 44
Flash formatteren 25, 44
Flash programmeren 44

Formaat lade 7
Formaat U-lader 8
formatteren, flash 25
formatteren, schijf 25
Formt passend maken 26
Fout bij afdrukken vanaf USB-station 44
Fout lezen USB-station 44, 47

G

Geef PIN voor vergrnd. 44
Geen herkende best.typen 44
Geen taken gevonden 44
Geen taken om te annuleren 44
Geen wachttaken 44
gegevens, takenlog 25
Gereed 44

H

Handleiding met informatie, help 42
Handleiding voor aansluitingen, help 42
Handleiding voor afdrukken, help 42
Handleiding voor supplies, help 42
Helderheid 24
help
 Afdrukkwaliteit 42
 Afdrukmedia 42
 Afdrukstoringen 42
 Alles afdrukken 42
 Handleiding met informatie 42
 Handleiding voor aansluitingen 42
 Handleiding voor afdrukken 42
 Handleiding voor supplies 42
 Menuoverzicht 42
 Transport 42
Help, menu 42
Hex Trace 25
Hoogte Staand 12
HTML, menu 30
HTML-achtergronden 30
HTML-afdrukstand 30
HTML-lettertypegrootte 30
HTML-lettertypenaam 30
HTML-marges 30
HTML-schaling 30

I

INIT honoreren, parallel 37
instellingen 16
Instellingen, menu 16
Interne systeemfout, herlaad beveiligingscertificaten 44
Interne systeemfout, herlaad bladwijzers 44
Invoerrichting 12
IPv6 32

K

knop
 menu 5
 stop 5
 terug (back) 5
Kwaliteit, menu 24

L

Lade <x> ontbreekt 45
Lade <x> bijna leeg 44
Lade <x> leeg 44
laden
 configureren 13
 toewijzen 13
 uitvoer 12
Laden config 13
Lade-nr. wijzigen, PCL 29
LCD-contrast 25
LCD-helderheid 25
Leeg perforatiebak 45
Lege pagina's 21
Lettertypebron, PCL 27
Lettertypegrootte, HTML 30
Lettertypen afdrukken 15
Lettertypenaam, HTML 30
Lettertypenaam, PCL 27
LexLink 41
loggegevens 25

M

Maateenheden 12
Mac binair PS, netwerk 34
Mac binair PS, parallel 37
Mac binair PS, USB 35
Marge, HTML 30
Max. ongeldige PIN 31
menu Papier 7
Menu's zijn uitgeschakeld 45
Menu, knop 5
Menu's ingeschakeld 45
Menu's uitgeschakeld 45
menudiagram 4
Menuoverzicht, help 42
Menuwijzigingen activeren 45

N

N/vel afdrukken 22
N/vel volgorde 23
N/vel-beeld 23
N/vel-rand 23
Naam weergeven, AppleTalk 41
netware instellen 14
Netware, menu 40
NetWare-install.pag. 14
Netwerk <x> 45

Netwerkbuffer 33
Netwerkinterface 45
Netwerknr. weergeven, netware 40
netwerkoctie 33
Netwerkpoorten 32
Nietjes op/onjuist gevuld 45
NPA-modus, netwerk 33
NPA-modus, parallel 36
NPA-modus, serieel 38
NPA-modus, USB 34
NSQ/GSQ-modus, netware 40
numeriek toetsenblok 6

O

Omkeren 31
Onderhoud 45
Ongeldige enginecode 45
Ongeldige netwerkcode 45
Ongeldige pincode 45

P

Packet Burs, netware 40
Pag. Menu-instellingen 13
Pag. Netwerkinstell. 14
Pagina's verschuiven 24
paneel, operator 5
Pap.form (handm.) 9
Pap.soort (handm.) 9
Papier plaatsen 11
papier plaatsen 11
Papierformaat 7
Papiersort 7
papersoort, aangepast 11
Papierstructuur 10
Parallel, menu 36
Parallelbuffer 36
Parallele interface 45
Parallele modus 2 37
parallele optie 36
Pariteit 39
PCL Emul, menu 27
PCL SmartSwitch, netwerk 33
PCL SmartSwitch, parallel 36
PCL SmartSwitch, serieel 38
PCL SmartSwitch, USB 34
PCL-emulatie-instellingen 28
PCL-ladenr. wijzigen 29
PCL-lettertypebron 27
PCL-lettertypenaam 27
PCL-symbolenset 27
PDF, menu 26
Perforatiemodus 23
perforeren, inschakelen 23
Plaats lade <x> 45
Plaats perforatiebak 45
Plaats tonercartridge 45

Plaats uitvoerlade 46
Poort uitgeschakeld, verwijder USB-station 46
PostScript, menu 26
Printer is bezig 46
Printer vergrendeld, geef PIN voor ontgrd. 46
Printer wordt opnieuw ingesteld 46
Printertaal 19
Profielenlijst 14
Protocol, parallel 37
PS SmartSwitch, netwerk 33
PS SmartSwitch, parallel 36
PS SmartSwitch, serieel 38
PS SmartSwitch, USB 34
PS-fout afdrukken 26

R

Rapporten 13
Robust XON 39

S

Schalen, HTML 30
schaling afbeelding 31
Schaling, Menu Afbeelding 31
Scheidingspagina's 22
Schijf corrupt 46
Schijf formatteren 25
Schijf program 46
Schijf wordt geformatteerd 46
Schijf yyy% wordt gecodeerd 46
Schijf yyy% wordt geformatteerd 46
Schijfherstel x/5 yyy% 46
Selectie verzenden 46
Serieel <x> 46
Serieel en poorten voor seriële optie 38
Serieel protocol 39
Serieel, menu 38
Seriële buffer 38
Sluit gebied H 46
Sluit klep 46
Sommige taken in wacht mogelijk verloren 47
Soort lade 8
Soort U-lader 8
Soort/lade toewijzen 13
Sorteren, inschakelen 21
Spaarstand 17, 47
Standaardbron 7
standaardinstellingen herstellen 20
standaardinstellingen, fabriek 20
Standaardlade vol 47
standaardnetwerk 33
statistieken 20
Status Uitgebreid, parallel 37
Stop, knop 5
structuur papier 10
Supplies weergeven 47
Symbolenset, PCL 27

T

Taak annuleren 43
Taak nieten 23
Taal op display 16
taal, display 16
taal, printer 19
Taken in buffer, netwerk 33
Taken in buffer, parallel 37
Taken in buffer, serieel 39
Taken in buffer, USB 35
Takenloggegevens 20
takenloggegevens 20, 25
Takenloggegevens worden gewist 47
TCP/IP 32
Terug (Back), knop 5
Timeouts 18
toetsenblok, numeriek 6
Toner bijna op 47
Tonercartridge leeg 47
Tonerintensiteit 24
Transport, help 42

U

Uitvoerlade 12
U-lader configureren 9
Universeel papierformaat. 12
USB 47
USB <x> 47
USB-buffer 35
USB-station verwijderd 47

V

Vervaltijd taak 31
Vervang 47
Vervang bron, aangepaste soortnaam, laadrichting 47
Verwijder papier uit alle uitvoerladen 47
Verwijder papier uit lade 48
Verwijder papier uit uitvoerlade 48
Verwijderen 48
Voer PIN in 48
Voorkeurslettertype 26
Vul handinvoer <aangepaste soort> 48
Vul handinvoer <aangepaste tekenreeks> 48
Vul handinvoer <formaat> 48
Vul handinvoer <formaat> <soort> 48
Vul nietjes bij 48
Vul, bron met, aangepaste soortnaam 48
Vul, bron met, aangepaste tekenreeks 48
Vul, bron, formaat 48
Vul, bron, soort, formaat 48

W

Wachten 48

Wachttaken herstellen 48

Wachttaken verwijd. 24

Wachttaken xxx/yyy worden hersteld 48

wachttaken, verwijderen 24

Z

Zone instellen, AppleTalk 41